



Upute za uporabu za korisnika

Plinski kondenzacijski uređaj

**Condens 5700i W**

GC5700iW 20/24 C 23 | GC5700iW 24/30 C 23 | GC5700iW 24 P 23

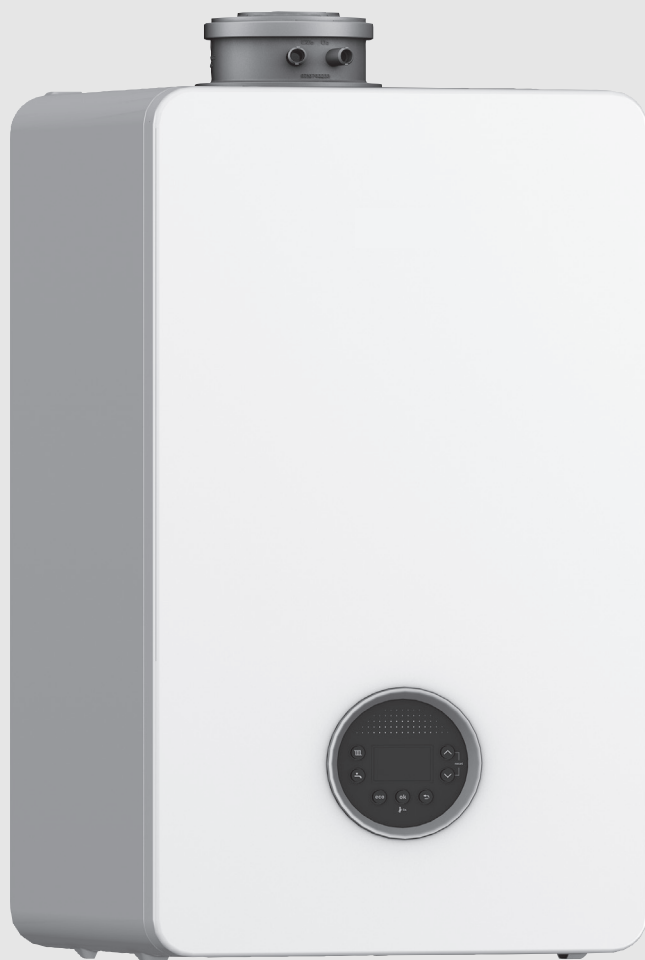

## Sadržaj

<b>1</b>	<b>Objašnjenje simbola i upute za siguran rad</b>	<b>2</b>
1.1	Objašnjenje simbola	2
1.2	Opće sigurnosne upute	2
<b>2</b>	<b>Podaci o proizvodu</b>	<b>3</b>
2.1	Izjava o usklađenosti	3
<b>3</b>	<b>Rukovanje</b>	<b>4</b>
3.1	Pregled upravljačke ploče	4
3.2	Pregled tipki	4
3.3	Simboli na zaslonu	4
3.4	Postavke temperature	5
3.4.1	Podešavanje temperature polaznog voda	5
3.5	Postaviti pripremu tople vode	5
3.6	Podešavanje regulacije grijanja	6
3.7	Rukovanje izbornikom	6
3.8	Postavke u izborniku	6
<b>4</b>	<b>Toplinska dezinfekcija</b>	<b>7</b>
<b>5</b>	<b>Key (pribor)</b>	<b>7</b>
<b>6</b>	<b>Upute za štednju energije</b>	<b>8</b>
<b>7</b>	<b>Smetnje</b>	<b>8</b>
7.1	Otvaranje/zatvaranje plinske slavine	8
7.2	Resetiranje grešaka	8
<b>8</b>	<b>Održavanje</b>	<b>9</b>
<b>9</b>	<b>Podaci o potrošnji energije proizvoda</b>	<b>10</b>
<b>10</b>	<b>Zaštita okoliša i zbrinjavanje u otpad</b>	<b>11</b>
<b>11</b>	<b>Napomena o zaštiti podataka</b>	<b>11</b>
<b>12</b>	<b>Stručni pojmovi</b>	<b>11</b>

## 1 Objašnjenje simbola i upute za siguran rad

### 1.1 Objašnjenje simbola

#### Upute upozorenja

U uputama za objašnjenje signalne riječi označavaju vrstu i težinu posljedica u slučaju nepridržavanja mjera za uklanjanje opasnosti.

Sljedeće signalne riječi su definirane i mogu biti upotrijebljene u ovom dokumentu:



**OPASNOST** znači da će se pojaviti teške do po život opasne ozljede.



**UPOZORENJE** znači da se mogu pojaviti teške do po život opasne tjelesne ozljede.



**OPREZ** znači da može doći do lakše ili umjerene tjelesne ozljede.

#### **NAPOMENA**

**NAPOMENA** znači da može doći do materijalne štete.

#### Važne informacije



Ovim simbolom označene su važne informacije koje ne predstavljaju opasnost za ljude ili stvari.

### 1.2 Opće sigurnosne upute

#### **⚠ Napomene za ciljanu grupu**

Ove upute za rukovanje namijenjene su korisniku instalacije grijanja. Napomene u svim uputama moraju se poštovati. Nepoštivanje može dovesti do materijalnih šteta, osobnih ozljeda ili opasnosti po život.

- ▶ Upute za rukovanje (proizvođač topline, regulator grijanja itd.) pročitajte prije uporabe i sačuvajte.
- ▶ Pridržavajte se sigurnosnih napomena i upozorenja.
- ▶ Generator topline smije raditi samo s montiranim i zatvorenim plaštom.

#### **⚠ Namjenska upotreba**

Proizvod se smije koristiti samo za zagrijavanje vruće vode i pripremu tople vode.

Svaka druga primjena nije propisna. Pritom nastale štete ne podliježu jamstvu.

#### **⚠ Ponašanje u slučaju mirisa plina**

Ako plin istječe, izlažete se opasnosti od eksplozije. Ako osjetite miris plina, pridržavajte se sljedećih pravila postupanja.

- ▶ Izbjegavajte plamen ili iskrenja:
  - Ne pušite, ne koristite upaljač i šibice.
  - Nemojte aktivirati električne prekidače ni povlačiti utikače.
  - Nemojte telefonirati i zvoniti.
- ▶ Blokirate dovod plina na glavnom zapornom ventilu ili plinomjeru.
- ▶ Otvorite prozore i vrata.
- ▶ Upozorite sve stanare i napustite zgradu.
- ▶ Ne dopustite da treće osobe uđu u zgradu.
- ▶ Izvan zgrade: nazovite vatrogasce, policiju i distributera plina.

### **⚠ Opasnost po život uslijed trovanja dimnim plinovima**

Ako istječe dimni plin, izlažete se životnoj opasnosti.

#### ▶ **Ne izvoditi izmjene na dijelovima koji provode dimne plinove.**

Ako su vodovi ispušnih plinova oštećeni, propusni ili osjećate miris ispušnih plinova, poštujujte sljedeća pravila postupanja.

- ▶ Isključiti proizvođač topline.
- ▶ Otvoriti prozore i vrata.
- ▶ Upozorite sve stanovnike i odmah napustite zgradu.
- ▶ Ne dopustiti da treće osobe uđu u zgradu.
- ▶ Obavijestiti ovlaštenog servisera.
- ▶ Nedostatke ukloniti.

### **⚠ Životna opasnost zbog ugljičnog monoksida**

Ugljični monoksid (CO) opasan je plin koji između ostaloga nastaje pri nepotpunog sagorijevanja fosilnih goriva kao što je ulje, plin ili kruta goriva.

Opasnosti nastaju kada ugljični monoksid zbog smetnje ili propuštanja curi iz sustava i nakuplja se neprijetno u unutarnjim prostorima.

Ugljični monoksid ne možete vidjeti, okusiti niti namirisati.

Da biste spriječili opasnosti zbog ugljičnog monoksida:

- ▶ redovito pozovite ovlaštenog stručnjaka da provjeri i održi sustav.
- ▶ Upotrijebit detektore ugljičnog monoksida koji pravovremeno javе curenje ugljičnog monoksida.
- ▶ Ako sumnjate na curenje ugljičnog monoksida:
  - Upozorite sve stanovnike i odmah napustite zgradu.
  - Obavijestiti ovlaštenog servisera.
  - Nedostatke ukloniti.

### **⚠ Inspekcija, čišćenje i održavanje**

Korisnik je odgovoran za sigurnost i ekološku prihvatljivost instalacije grijanja.

Neispravno ili nestručni kontrolni pregled, čišćenje i održavanje može urokovati osobne ozljede koje mogu biti i opasne za život ili materijalne štete.

Preporučujemo zaključivanje ugovora sa ovlaštenim stručnim poduzećem o godišnjem kontrolnom pregledu te čišćenju i održavanju prema potrebi.

- ▶ Radove smije izvoditi samo ovlašteni stručni servis.
- ▶ Najmanje jednom godišnje pozovite odobrenog stručnjaka da pregleda instalaciju grijanja.
- ▶ Odmah naručite potrebno čišćenje i održavanje.
- ▶ Ustanovljene nedostatke instalacije grijanja dajte odmah otkloniti, neovisno o godišnjem kontrolnom pregledu.

### **⚠ Promjene i popravci**

Nestručne promjene na uređaju za grijanje ili ostalim dijelovima instalacije grijanja mogu uzrokovati ozljede ljudi i/ili materijalne štete.

- ▶ Radove smije izvoditi samo ovlašteni stručni servis.
- ▶ Pokrov uređaja nikada ne uklanjajte.
- ▶ Ne poduzimajte promjene na uređaju ili ostalim dijelovima instalacije grijanja.
- ▶ Nemojte zatvarati otvore sigurnosnih ventila. Instalacije grijanja sa spremnikom tople vode: Za vrijeme zagrijavanja može izaći nešto vode kroz sigurnosni ventil spremnika tople vode.

### **⚠ Pogon ovisan o zraku prostorije**

Prostorija za postavljanje mora biti dovoljno prozračena kada proizvođač topline zagrijava zrak za izgaranje iz prostorije.

- ▶ Otvori za ventilaciju i provjetravanje u vratima, prozorima i zidovima ne smiju se zatvarati ili smanjivati.
- ▶ Utvrdite pridržavanje zahtjeva za ventilaciju u konzultaciji sa stručnim serviserom:
  - kod građevinskih promjena (npr. zamjena prozora i vrata)
  - kod naknadne ugradnje uređaja s vodom za ispušni zrak prema vani (npr. ventilatori ispušnog zraka, kuhinjski ventilatori ili klima uređaji).

### **⚠ Zrak za sagorijevanje/sobni zrak**

Zrak u prostoriji za podešavanje mora biti bez zapaljivih ili kemijski agresivnih tvari.

- ▶ Ne koristite ili skladištite lako zapaljive ili eksplozivne materijale (papir, benzin, razrjeđivače, boje itd.) u blizini proizvođača topline.
- ▶ Ne koristite ili skladištite korozivne materijale (otapala, ljepila, sredstva za čišćenje koja sadrže klor itd.) u blizini proizvođača topline.

### **⚠ Materijalne štete od smrzavanje**

Ako instalacija grijanja nije u prostoriji zaštićenoj od smrzavanja i van pogona je, mogla bi se smrznuti. Tijekom ljetnog pogona ili kod blokiranog pogona grijanja postoji samo zaštita od smrzavanja uređaja.

- ▶ Ako je moguće, instalaciju grijanja stalno držati uključenom i podesiti temperaturu polaznog voda na minimalno 30 °C, **-ili-**
- ▶ Vodove ogrjevne i pitke vode na najnižem mjestu treba dati isprazniti od strane stručnjaka. **-ili-**
- ▶ Stručnjak mora miješati sredstvo za zaštitu od smrzavanja u ogrjevnu vodu i isprazniti optok tople vode.
- ▶ Provjeriti svake 2 godine je li osigurana potrebna zaštita od smrzavanja.

### **⚠ Sigurnost električnih uređaja za uporabu u kući i slične svrhe**

Za izbjegavanje opasnosti od električnih uređaja vrijede sljedeće norme prema EN 60335-1:

„Ovaj uređaj mogu koristiti djeca od 8 godina i osobe sa ograničenim fizičkim, osjetilnim ili mentalnim sposobnostima ili nedostatkom iskustva i znanja samo ako ih se nadzire ili ako su temeljito upućeni u sigurno korištenje uređaja te stoga razumiju moguće opasnosti koje mogu nastati. Djeca se ne smiju igrati uređajem. Čišćenje i održavanje od strane korisnika ne smiju izvoditi djeca bez nadzora.“

„Ako je vod mrežnog priključka oštećen, nadomjestiti ga moraju proizvođač, služba za korisnike ili neka druga kvalificirana osoba, kako bi se izbjegle opasnosti.“

## **2 Podaci o proizvodu**

### **2.1 Izjava o usklađenosti**

Po konstrukciji i ponašanju u radu ovaj proizvod odgovara europskim i nacionalnim standardima.

 "CE" oznaka sukladnosti potvrđuje usklađenost proizvoda sa svim primjenjivim pravnim propisima EU, koji predviđaju stavljanje te oznake.

Cjeloviti tekst EU-izjave o sukladnosti dostupan je na internetu: [www.bosch-homecomfort.hr](http://www.bosch-homecomfort.hr).

### 3 Rukovanje

Ove upute za uporabu opisuju način korištenja plinskog kondenzacijskog uređaja. Ovisno o korištenom regulatoru za grijanje, uporaba nekih funkcija može odstupati od ovog opisa. Stoga se pridržavajte i uputa za uporabu regulatora grijanja.



Ako se na zaslonu naizmjenice s temperaturom polaznog voda pojavljuje , uređaj će 15 minuta raditi s malom snagom grijanja kako bi se napunio sifon kondenzata u uređaju.

#### NAPOMENA

##### Štete na instalaciji zbog smrzavanja!

Sustav grijanja može se nakon dužeg vremena smrznuti (npr. uslijed nestanka struje ili isključivanja napajanja, pogrešnog goriva ili smetnje na kotlu itd.).

- ▶ Instalaciju grijanja ostaviti stalno u pogonu (prije svega pri opasnosti od smrzavanja).



Kada je uređaj isključen ne postoji zaštita od blokiranja. Zaštita od blokiranja sprječava da se pumpa grijanja i troputni ventil zablokiraju nakon dulje stanke pogona.



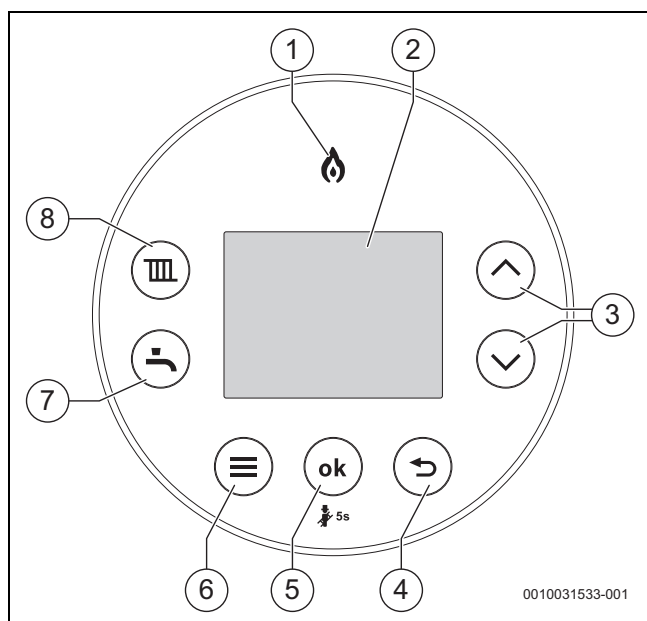



#### 3.1 Pregled upravljačke ploče



Sl. 1 Upravljačka ploča

- [1] Prikaz rada plamenika
- [2] Zaslon
- [3] Tipke ▲ i ▼:
- [4] Tipka ↶
- [5] Taste ok/spremi unos
- [6] Taste Izbornik
- [7] Tipka Topla voda
- [8] Tipka Grijanje











#### 3.2 Pregled tipki

Tipka	Funkcija
	<b>Grijanje</b> <ul style="list-style-type: none"> <li>• Pogon grijanja</li> </ul>
	<b>Topla voda (WW)</b> <ul style="list-style-type: none"> <li>• Način rada tople vode</li> </ul>
	<b>Izbornik</b> <ul style="list-style-type: none"> <li>• Pristup izbornicima</li> </ul>
<b>ok</b> <sup>1)</sup>	<b>Odabir/spremanje</b> <ul style="list-style-type: none"> <li>• Potvrdite odabir</li> <li>• Spremite postavke</li> <li>• PTV eco / predgrijavanje (komfort)</li> </ul>
	<b>Strelica prema natrag</b> <ul style="list-style-type: none"> <li>• Izlaz iz izbornika (bez spremanja promjena)</li> </ul>
	<b>Strelica prema gore</b> <ul style="list-style-type: none"> <li>• Navigacija kroz izbornik</li> <li>• Povećanje vrijednosti</li> </ul>
	<b>Strelica prema dolje</b> <ul style="list-style-type: none"> <li>• Navigacija kroz izbornik</li> <li>• Smanjenje vrijednosti</li> </ul>

- 1) Ako se zaslon nalazi u načinu rada za uštedu energije (zatamljeno), zaslon se ponovo aktivira tipkom **ok**

tab. 1 Pregled tipki

#### 3.3 Simboli na zaslonu

Simbol	Značenje
	WLAN veza (raspoloživo samo s priborom)
	Spoj s radiododašiljačem, npr. radijskim sobnim termostatom Comfort+ I (raspoloživo samo s priborom s modulom (Key))
	Podešavanje grijanja prostora <sup>1)</sup> <b>Uklj.:</b> Grijanje je uključeno. <b>Auto:</b> Grijanje se uključuje i isključuje prema programiranom vremenskom rasporedu grijanja.  <b>napredno:</b> Prebaciti se na iduće vrijeme uključivanja ili isključenja i uključiti ili isključiti grijanje direktno. <b>Isklj.:</b> Grijanje je isključeno.
	Centralno grijanje isključeno
	Podešavanje potrošne tople vode <b>Uklj.:</b> Predgrijavanje tople vode je uključeno <b>Auto</b> <sup>1)</sup> : Topla voda se predgrijava/zagrijava prema programiranim vremenima za toplu vodu.  <b>Jednom</b> <sup>1)</sup> : Priprema tople vode je uključena, od prvog programiranog vremena uključivanja pa do posljednjeg programiranog vremena isključenja. <b>Isklj. (eco):</b> predgrijavanje/zagrijavanje tople vode je isključeno (uređaj u eco načinu rada)
	Topla voda isključena
	U slučaju smetnji prikazuje se zajedno sa šifrom/kodom statusa i dijagnoze uređaja.
	U načinu rada "Čišćenje" zaslon se blokira na 15 sekundi, kako bi se omogućilo čišćenje.
	Grijanje prostora i priprema tople vode mogu se trajno uključiti ili isključiti.

Simbol	Značenje
	Potrošnja energije <sup>2)</sup>
	Potrošnja plina

- Ova funkcija dostupna je za pribor modul (Key)
- Prikazane energetske vrijednosti procijenjene su na temelju internih podataka uređaja. U praksi potrošnja energije podliježe raznim čimbenicima, zbog čega navedene energetske vrijednosti mogu odstupati od energetskih vrijednosti brojlara el. energije. Energetske vrijednosti informativnog su karaktera i ne treba ih rabiti za izračune potrošnje. Vrijednosti energije mogu se rabiti za usporedbu potrošnje energije između različitih dana/tjedana/mjeseci.

tab. 2 Simboli na zaslonu

### 3.4 Postavke temperature

#### 3.4.1 Podešavanje temperature polaznog voda



Kod podnih grijanja obratiti pozornost na najvišu dozvoljenu temperaturu polaznog voda.

Maksimalna polazna temperatura može se podesiti na vrijednost između 30 °C i 82 °C <sup>1)</sup>.

- ▶ Pritisnuti tipku .  
Pojavljuje se podešena maksimalna temperatura polaznog voda.
- ▶ Pritisnite tipke ili za postavljanje željene maksimalne temperature polaznog voda.

Temp. polaznog voda	Primjer primjene
cca. 50 °C	Podno grijanje
<b>oko 65 °C <sup>1)</sup></b>	Radijatorsko grijanje

- U određenim slučajevima, npr. kada nema dovoljno radijatora ili su zidovi nedovoljno izolirani, mogu biti potrebne više temperature polaznog voda. Svakako se treba pridržavati odgovarajućih napomena, iz ovih uputa, o opasnosti nastanka kamenca.

tab. 3 Maksimalna temperatura polaza

- ▶ Postavka se automatski sprema nakon dvije sekunde.  
Tada se kratko prikazuje simbol .



#### UPOZORENJE

##### Opasnost od opeklina!

- ▶ Kod ovog uređaja temperatura grijanja je podešena prilikom isporuke na oko 65 °C. Ova temperatura trebala bi biti prikladna za većinu sustava koji udovoljavaju trenutno važećim građevinskim propisima. Kada se uređaj prebacuje iz načina rada grijanje u način rada topla voda, a za grijanje je namještena viša temperatura nego za pripremu vode, onda temperatura tople vode eventualno može kratkoročno prekoračiti zadanu temperaturu tople vode. Ako se temperatura grijanja poveća iznad 65 °C, onda se na mjestu korištenja (npr. prije slavine tople vode na kadi ili tušu) treba postaviti termostatski miješajući ventil (TMV) kako bi se zaštitilo osobe od opeklina.

#### Grijanje uklj/isklj

- ▶ Pritisnuti tipku .  
Pojavljuje se podešena maksimalna temperatura polaznog voda.
- ▶ Pritisnuti tipku **ok**.  
Prebacivanje između grijanje uklj. ( ) i isklj. ( ). Status se prikazuje na zaslonu.

1) Serviser može smanjiti maksimalnu vrijednost.

### 3.5 Postaviti pripremu tople vode



Podešavanja za toplu vodu na raspolaganju su samo onda, kada je montiran integrirani troputni ventil (opcionalni pribor za preinak).

#### Topla voda - podešavanje temperature

- ▶ Pritisnuti tipku .  
Pojavljuje se podešena temperatura tople vode.
- ▶ Za namještanje zadane temperature tople vode pritisnite tipku ili .
- ▶ Postavka se automatski sprema nakon dvije sekunde.  
Tada se kratko prikazuje simbol .



#### UPOZORENJE

##### Opasnost od opeklina!

- ▶ Kod ovog uređaja temperatura grijanja je podešena prilikom isporuke na oko 65 °C. Ova temperatura trebala bi biti prikladna za većinu sustava koji udovoljavaju trenutno važećim građevinskim propisima. Kada se uređaj prebacuje iz načina rada grijanje u način rada topla voda, a za grijanje je namještena viša temperatura nego za pripremu vode, onda temperatura tople vode eventualno može kratkoročno prekoračiti zadanu temperaturu tople vode. Ako se temperatura grijanja poveća iznad 65 °C, onda se na mjestu korištenja (npr. prije slavine tople vode na kadi ili tušu) treba postaviti termostatski miješajući ventil (TMV) kako bi se zaštitilo osobe od opeklina.

#### Podešavanje načina rada predgrijavanje (komfort) ili eco



Pritisnite tipku **ok** kako biste se prebacivali između **Eco/Komfort** .

U načinu rada **Komfort** izmjenjivač topline tople vode zagrijava se unaprijed, kako bi se skratilo vrijeme isporuke tople vode na raspolaganje na slavini.

Način rada **Eco** je funkcija štednje energije koja deaktivira funkciju predgrijavanja izmjenjivača. Način rada **Eco** standardno se aktivira prilikom prvog uključanja uređaja.

#### Način rada tople vode

Temperatura tople vode može se postaviti na vrijednost između 35 °C i 60 °C.

- ▶ Pritisnite tipku .  
Prikazuje se podešena temperatura tople vode.
- ▶ Za namještanje željene temperature tople vode pritisnite tipku ili .  
Postavka se sprema nakon 5 s odn. nakon pritiska tipke **ok** .

### 3.6 Podešavanje regulacije grijanja



Pridržavajte se uputa o upotrebi regulatora grijanja. Tu će vam se prikazati

- ▶ kako ćete podesiti temperaturu prostorije
- ▶ kako ekonomično grijati i štedjeti energiju.

#### Grijanje/topla voda preko vremenskog programa (Key pribor modul za upravljanje)



Vremenski programi su dostupni s instaliranim priborom s modulom za upravljanje (Key). Ako je vremenski program dostupan i namješten je način rada grijanje/topla voda na **Auto**, pritisnite tipku **ok** za odabir **napredno**.

**Auto**: način rada grijanje/topla voda uključuje se odn. isključuje prema programiranim vremenima.

Odaberite **napredno** **napredno**: kako biste se prebacili na iduće vrijeme uključena/isključena za grijanje prostora/pripremu tople vode.

### 3.7 Rukovanje izbornikom

#### Otvaranje i zatvaranje izbornika

- ▶ Da biste otvorili izbornik, pritisnite tipku Izbornik.
- ▶ Kako biste napustili izbornik, ponovno pritisnite tipku **-ili-**.
- ▶ Pritisnuti tipku ↵.

#### Promjena vrijednosti postavki

- ▶ Da biste označili točku izbornika, pritisnite tipku ▲ ili ▼.
- ▶ Tipkom **ok** odaberite točku izbornika.
- ▶ Za promjenu vrijednosti pritisnite tipku ▲ ili ▼.
- ▶ Pritisnuti tipku **ok**.  
Nova vrijednost je pohranjena.

#### Napuštanje izbornika bez pohranjivanja vrijednosti

- ▶ Pritisnuti tipku ↵.

### 3.8 Postavke u izborniku



Osnovne postavke **podebljane** su u sljedećim tablicama.

Točka izbornika	Opis funkcije
Režim grijanja <sup>1)</sup>	<ul style="list-style-type: none"> <li>• <b>Uklj.</b></li> <li>• <b>Auto</b>: aktivacija vremenskog programa.</li> <li>• <b>Jednom</b>: grijanje radi bez prekida od prvog programiranog vremena uključena pa do posljednjeg programiranog vremena isključenja.</li> <li>• <b>Isklj.</b></li> </ul>
Vrem. prog. grij. <sup>1)</sup>	Tajmer vremena Grijanja: odabir dana u tjednu, dnevni program i namještanje tajmera (→ "Grijanje/topla voda preko vremenskog programa (Key pribor modul za upravljanje)", stranica 6) <sup>1)</sup>
Pogon TV <sup>2)</sup>	<ul style="list-style-type: none"> <li>• <b>Uklj.</b></li> <li>• <b>Auto</b><sup>1)</sup>: aktivacija vremenskog programa.</li> <li>• <b>Jednom</b><sup>1)</sup>: zagrijavanje spremnika radi bez prekida od prvog programiranog vremena uključena pa do posljednjeg programiranog vremena isključenja.</li> </ul>

Točka izbornika	Opis funkcije
Eco/Komfor	<ul style="list-style-type: none"> <li>• Eco: uređaj zagrijava spremnik kada temperatura padne za otprilike 10 °C ispod zadane temperature tople vode.</li> <li>• Komfort: uređaj zagrijava spremnik kada temperatura padne za otprilike 5 °C ispod zadane temperature tople vode.</li> </ul>
Vr. program TV <sup>1)</sup>	Tajmer Tople vode: odabir dana u tjednu, dnevni program i namještanje tajmera (→ "Grijanje/topla voda preko vremenskog programa (Key pribor modul za upravljanje)", stranica 6).
Stanje uređaja	Trenutne vrijednosti sustava uključujući i prikaz tlaka.
Informacija	<p>U izborniku Informacija mogu se pozvati trenutne vrijednosti i trenutna radna stanja sustava. Izmjene nisu moguće.</p> <ul style="list-style-type: none"> <li>• Tlak vode</li> <li>• Temperatura TV (prikaz temperature tople vode u slučaju montiranog kompleta/pribora troputnog ventila) Ako isti nije montiran, izbornik prikazuje „----“)</li> <li>• Vođeno verm. (ako je montiran)</li> <li>• Ključ (prikaz instaliranog modula (key) za spajanje, npr. „Komfort + RF-Key“)</li> </ul>
Potr. energije	<p>Prikaz Potrošnja plina</p> <ul style="list-style-type: none"> <li>• Posljednjih 24 h</li> <li>• Poslj. 30 dana</li> </ul>
Postavke	<ul style="list-style-type: none"> <li>• Vrijeme: postavljanje vremena.<sup>1)</sup></li> <li>• Datum: postavljanje datuma.<sup>1)</sup></li> <li>• Blokada za djecu <ul style="list-style-type: none"> <li>– <b>Uklj.</b></li> <li>– <b>Isklj.</b></li> </ul> </li> <li>• Prikaz <ul style="list-style-type: none"> <li>– Isključiti nakon: postavljanje vremena prikaza, nakon kojeg se zaslon isključuje.</li> <li>– Svjetlina: namještanje svjetline zaslona.</li> </ul> </li> <li>• Osvjetljenje tipki</li> <li>• Jezik: promjena jezika izbornika i opcija izbornika.</li> <li>• Jedinica<sup>1)</sup></li> </ul>
Funkcija čišćenja	Dodirni zaslon kotla deaktiviran je u trajanju od 15 sekundi.
Pogon u nuždi <sup>3)</sup>	<ul style="list-style-type: none"> <li>• <b>Uklj.</b>: za namještanje željene temperature polaznog voda grijanja odaberite <b>Uklj.</b> i pritisnite tipku Natrag ili Izbornik.</li> <li>• <b>Isklj.</b></li> </ul>

1) Dostupno samo s instaliranim modulom za spajanje (Key) (pribor)

2) Temperatura tople vode i postavke dostupne su samo kada je montiran integrirani troputni ventil (opcionalni pribor za preinaku)

3) Dopušta ručno upravljanje grijanjem u slučaju nestanka radio signala (RF signal) Key

tab. 4 Izbornik "Postavke"

#### 4 Toplinska dezinfekcija

Kako biste spriječili bakterijsko onečišćenje tople vode (npr. legionelom), savjetujemo vam da nakon duljeg perioda stanke provedete termičku dezinfekciju.

Regulator grijanja s navođenjem tople vode možete programirati tako da se desi termička dezinfekcija. Pozovite kao alternativu stručnjaka da provede toplinsku dezinfekciju.



#### **OPREZ**

##### **Opasnost od ozljeda uslijed opekline!**

Tijekom toplinske dezinfekcije puštanje nepromiješane tople vode može uzrokovati teške opekline.

- ▶ Maksimalnu podesivu temperaturu tople vode koristite samo za toplinsku dezinfekciju.
- ▶ Obavijestite korisnike o opasnosti od opekline.
- ▶ Toplinsku dezinfekciju provodite samo izvan normalnih vremena rada.
- ▶ Ne puštajte nepromiješanu toplu vodu.

Uredna termička dezinfekcija obuhvaća sustav tople vode uključujući i izljevna mjesta.

- ▶ Postaviti termičku dezinfekciju u programu tople vode regulatora grijanja (→ upute za rukovanje regulatorom topline).
- ▶ Zatvorite izljevno mjesto tople vode.
- ▶ Eventualnu postojeću cirkulacijsku pumpu postaviti na stalni rad.
- ▶ Čim se dostigne maksimalna temperatura: pustiti vodu po redu od najbližeg izljevno mjesta tople vode do najudaljenijeg, dok god u trajanju od 3 min. ne izlazi vruća voda od 70 °C.
- ▶ Ponovno vratiti izvorne postavke.

#### 5 Key (pribor)



Key omogućuje dodatne funkcije uređaja (→ Upute za instaliranje i rukovanje za Key).

- ▶ Utaknite Key.

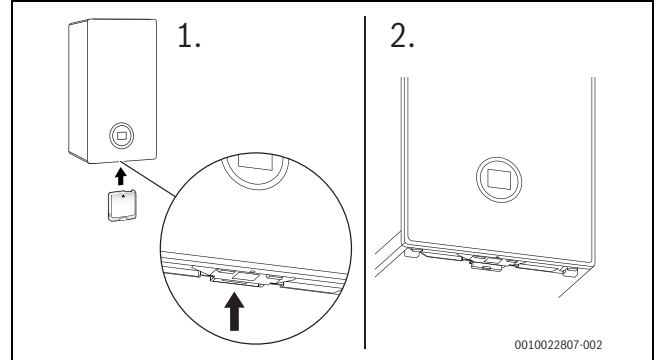

Sl.2 Položaj utičnice Key

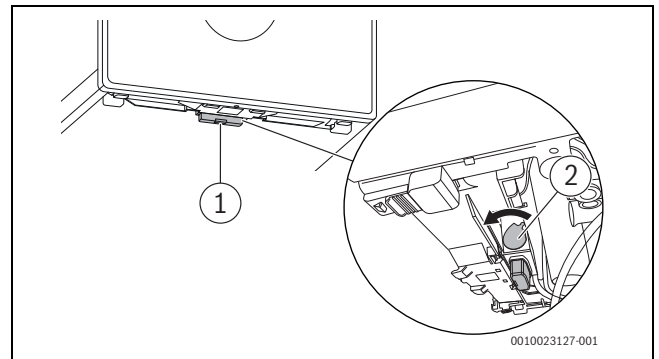

Sl.3 Osigurajte Key

- ▶ Polugu [2] povucite prema naprijed.  
Key je osiguran.  
LED [1] treperi zeleno.



U normalnom se pogonu LED gasi radi uštede energije.

Dodatno informacije o statusu LED → Uputa za instaliranje i rukovanje za Key.

## 6 Upute za štednju energije

### Štedljivo grijanje

Uređaj je konstruiran za nisku potrošnju energije i nisko zagađenje okoliša uz istovremenu visoku udobnost. Prema odgovarajućom potrebom za toplinom regulira se dovod goriva prema plameniku. Ako je manja potreba za toplinom, uređaj i dalje radi s malim plamenom. Stručnjaci taj postupak zovu kontinuiranu regulaciju. Zahvaljujući kontinuiranoj regulaciji razlike u temperaturama su niske a raspodjela topline ravnomjerno se raspoređuje u prostorijama. S toga se može dogoditi da je uređaj duže vrijeme u pogonu ali da troši manje goriva nego uređaj koji se stalno pali i gasi.

### Regulacija grijanja

Za optimalnu snagu sustava grijanja preporučujemo regulaciju grijanja uz regulator sobne temperature ili vanjski regulator i termostatske ventile.

### Termostatski ventili

Kako bi se postigla željena temperatura u prostoriji, potpuno otvoriti ventile na termostatu. Tek ako se dulje vrijeme ta temperatura ne postiže, povećati željenu temperaturu na regulatoru.

### Podno grijanje

Temperaturu polaznog voda ne postavljati više nego što je preporučena maksimalna temperatura polaznog voda od strane proizvođača. Preporučujemo upotrijebiti regulator vođen vanjskom temperaturom.

### Provjetravanje

Tijekom prozračivanja okrenuti termostatske ventile i nakratko potpuno otvoriti prozor. Radi prozračivanja ne ostavljati prozore otvorene u otklopnom položaju. Inače će toplina stalno odlaziti iz prostorije, bez značajnog poboljšanja kvalitete zraka u prostoriji.

### Topla voda

Temperaturu tople vode odabrati što je niže moguće. Nisko postavljanje regulatora temperature tople vode znači veliku uštedu energije.

Osim toga visoke temperature tople vode uzrokuju povećano nakupljanje kamenca te na taj način utječu na funkcionalnost uređaja (npr. duže vrijeme zagrijavanja ili manja količina istjecanja).

### Cirkulacijska pumpa

Prilagoditi eventualno postojeću cirkulacijsku pumpu za toplu vodu putem vremenskog programa individualnim potrebama (npr. ujutro, u podne, navečer).

## 7 Smetnje

### 7.1 Otvaranje/zatvaranje plinske slavine

- ▶ Pritisnuti ručicu te okrenuti ulijevo do graničnika (ručica u smjeru protoka = otvoreno).
- ▶ Pritisnuti ručicu i okrenuti udesno do graničnika (ručica poprečno smjeru strelice = zatvoreno).

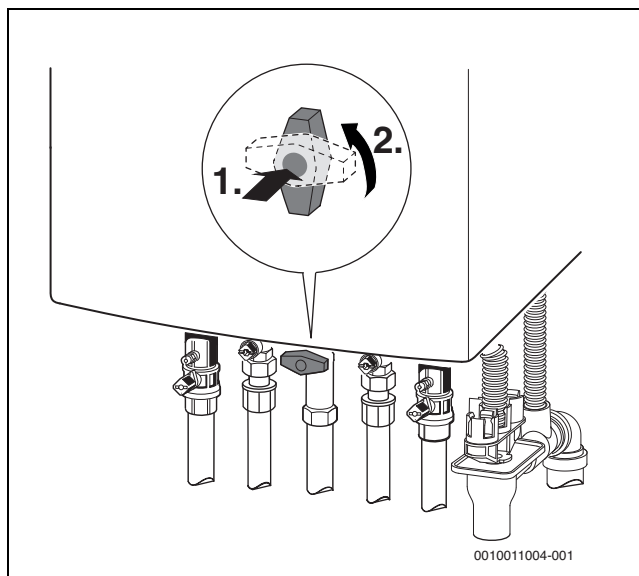

Sl.4 Otvoriti ventil

### 7.2 Resetiranje grešaka

Simbol  pokazuje da je došlo do greške. Uzrok smetnje prikazuje se kodirano (npr. kod smetnje **228**).



Ponovljeni pokušaji poništavanja greške mogu dovesti do blokiranja uređaja iz sigurnosnih razloga (kod greške **2980**). Tu blokadu smije ukloniti samo specijalizirano poduzeće ili korisnička služba nakon što je na lokaciji utvrđen i uklonjen uzrok greške.

- ▶ Isključiti i ponovno uključiti uređaj.

**-ili-**

- ▶ Resetirati grešku na uređaju.

Čim se greška više ne prikazuje, uređaj ponovno počinje s radom.

Ako se greška i dalje prikazuje:

- ▶ kako biste očuvali sigurnost uređaja, smjesta nazovite specijalizirano poduzeće ili korisničku službu.
- ▶ Obavijestite ih o kodu smetnje i podacima uređaja.
- ▶ Dogovorite dolazak na lokaciju i odmah utvrdite i uklonite uzrok smetnje.

Podatci uređaja	
Oznaka uređaja	
Serijski broj	
Datum puštanja u pogon	
Proizvođač instalacije	

tab. 5 Podaci o uređaju za prosljeđivanje, u slučaju smetnje



## 8 Održavanje

### Inspekcija, čišćenje i održavanje

Korisnik je odgovoran za sigurnost i ekološku prihvatljivost instalacije grijanja.

Neispravno ili nestručni kontrolni pregled, čišćenje i održavanje može urokovati osobne ozljede koje mogu biti i opasne za život ili materijalne štete.

Preporučujemo zaključivanje ugovora sa ovlaštenim stručnim poduzećem o godišnjem kontrolnom pregledu te čišćenju i održavanju prema potrebi.

- ▶ Radove smije izvoditi samo ovlašten stručni servis.
- ▶ Najmanje jednom godišnje pozovite odobrenog stručnjaka da pregleda instalaciju grijanja.
- ▶ Odmah naručite potrebno čišćenje i održavanje.
- ▶ Ustanovljene nedostatke instalacije grijanja dajte odmah otkloniti, neovisno o godišnjem kontrolnom pregledu.

### Čišćenje oplata

Ne upotrebljavati jaka ili nagrizajuća sredstva za čišćenje.

- ▶ Oplatu obrisati vlažnom krpom.

### Provjera radnog tlaka grijanja

Radni tlak iznosi u normalnom slučaju 1 do 2 bar.

Ako je potreban viši radni tlak, vrijednost će vam dati stručnjak.

- ▶ Pritisnuti tipku **ok**.  
Na zaslonu se prikazuje pogonski tlak.

### Prikaz smetnje: radni tlak je prenizak

Ako radni tlak u instalaciji grijanja padne ispod minimalnog tlaka koji je postavljen, na zaslonu se prikazuje poruka **LoPr => LO.X bar**. Radni tlak je prenizak.

- ▶ Napunite instalaciju grijanja.

Ako radni tlak u sustavu grijanja padne ispod 0,3 bara, zaslon prikazuje **LoPr** naizmjenice s radnim tlakom. Tada je sustav grijanja blokiran.

- ▶ Napunite instalaciju grijanja.

### Dopunjavanje vode za grijanje

#### **NAPOMENA**

#### Materijalne štete nastale zbog temperaturnog naprezanja!

Prilikom nadopunjavanja hladne vode za grijanje toplinska naprezanja mogu uzrokovati tenzokoroziju.

- ▶ Instalaciju grijanja puniti samo kada je uređaj hladan. 40 °C maks. temperatura polaznog voda.

**Maksimalan tlak** od 3 bara se pri najvišoj temperaturi vode za grijanje ne smije prekoračiti (otvara se sigurnosni ventil).

- ▶ Otvorite uređaj za punjenje i napunite instalaciju grijanja.

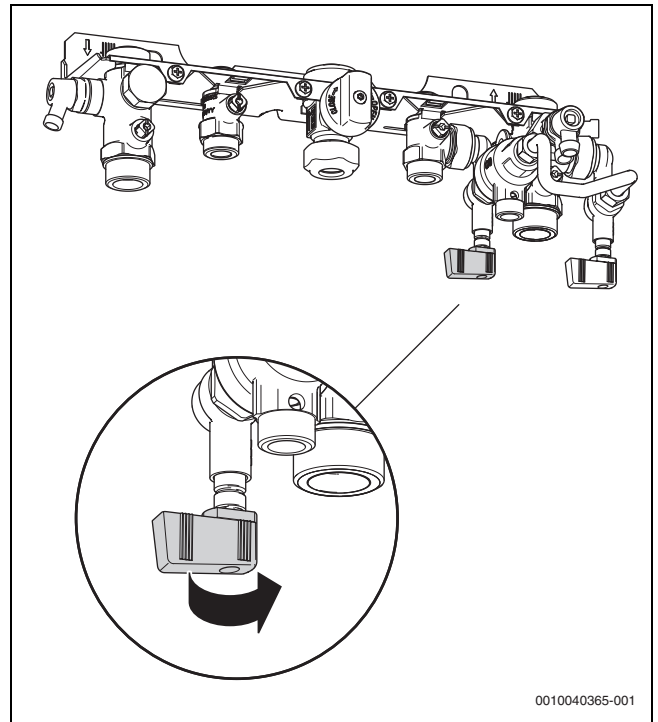

SI.5 Otvaranje naprave za punjenje

Razlikuje se ovisno o hidraulici i tržištu.

### Odzračivanje radijatora

Ako se radijatori ne zagrijavaju jednoliko:

- ▶ Odzračiti radijatore.

### Provjera i dolijevanje tekućine za prijenos topline solarne instalacije

Samo stručnjak smije napuniti tekućinu za prijenos topline.

- ▶ Pozovite stručnjaka jednom godišnje da provjeri zaštitu od smrzavanja tekućine za prijenos topline.
- ▶ Pozovite stručnjaka svake 2 godine da provjeri zaštitu od korozije (pH vrijednost) tekućine za prijenos topline.

Maksimalni tlak od 6 bara, kod najviše temperature solarne instalacije ne smije se prekoračiti (sigurnosni se ventil otvara).

## 9 Podaci o potrošnji energije proizvoda

Podaci o proizvodu	Simbol	Jedinica	7-736-902-836	7-736-902-838	7-736-902-850
Tip proizvoda	–	–	GC5700iW 20/24 C 23	GC5700iW 24/30 C 23	GC5700iW 24 P 23
Navedeni profil opterećenja	–	–	XL	XL	–
Klasa energetske učinkovitosti	–	–	A	A	A
Razred energetske učinkovitosti pri zagrijavanju vode	–	–	–	–	–
Nazivna toplinska snaga	$P_{\text{naziv}}$	kW	20	24	24
Godišnja potrošnja energije (prosječni klimatski uvjeti)	$Q_{\text{HE}}$	kWh	–	–	–
Godišnja potrošnja energije	$Q_{\text{HE}}$	GJ	35	42	42
Godišnja potrošnja struje	AEC	kWh	37	37	37
Godišnja potrošnja goriva	AFC	GJ	18	18	–
Sezonski uvjetovana energetska učinkovitost sobnog grijanja	$\eta_s$	%	94	94	94
Energetska učinkovitost pri zagrijavanju tople vode	$\eta_{\text{wh}}$	%	86	86	–
Razina zvučne snage u zatvorenom	$L_{\text{WA}}$	dB	42	45	45
Podaci o sposobnosti rada izvan vršnih vremena			ne	ne	ne
Mjere opreza koje treba poduzeti tijekom sastavljanja, instalacije ili održavanja (ako je primjenjivo)			→ Upute za instalaciju i održavanje	→ Upute za instalaciju i održavanje	→ Upute za instalaciju i održavanje
Kondenzacijski uređaj	–	–	da	da	da
Kotao	–	–	ne	ne	ne
Tip kotla B1	–	–	ne	ne	ne
Uređaj za grijanje prostora kogeneracijskim sustavom	–	–	ne	ne	ne
Kombinirani uređaji	–	–	da	da	ne
<b>Iskoristiva toplinska snaga</b>					
Kod nazivne toplinske snage i rada na visokim temperaturama	$P_4$	kW	19,6	24	24
Kod 30 % nazivne toplinske snage i rada pri niskoj temperaturi	$P_1$	kW	6,6	8,1	8,1
<b>Stupanj učinkovitosti</b>					
Kod nazivne toplinske snage i rada na visokim temperaturama	$\eta_4$	%	88,2	88,2	88,2
Kod 30 % nazivne toplinske snage i rada pri niskoj temperaturi	$\eta_1$	%	98,8	98,8	98,8
<b>Potrošnja pomoćne električne energije</b>					
Pri punom opterećenju	$e_{\text{max}}$	kW	0,027	0,038	0,038
Pri djelomičnom opterećenju	$e_{\text{min}}$	kW	0,013	0,013	0,013
U stanju pripravnosti (standby)	$P_{\text{SB}}$	kW	0,003	0,003	0,003
<b>Ostali podaci</b>					
Gubitak topline u stanju pripravnosti	$P_{\text{stby}}$	kW	0,061	0,061	0,061
Potrošnja energije plamena za paljenje	$P_{\text{palj.}}$	kW	–	–	–
Emisija dušikovog oksida (samo za plin ili ulje)	$\text{NO}_x$	mg/kWh	44	47	47
<b>Dodatni podaci za kombinirane grijače uređaje</b>					
Dnevna potrošnja struje (prosječni klimatski uvjeti)	$Q_{\text{elec}}$	kWh	0,168	0,168	–
Dnevna potrošnja goriva	$Q_{\text{gorivo}}$	kWh	22,701	22,554	–

tab. 6 Podaci o potrošnji energije proizvoda

Specifične mjere za instalaciju i održavanje te recikliranje i/ili odlaganje navedene su u uputama za instalaciju i održavanja te u uputama za uporabu. Pročitajte i pridržavajte se uputa za instalaciju i održavanja te uputa za uporabu.

## 10 Zaštita okoliša i zbrinjavanje u otpad

Zaštita okoliša je osnovno načelo poslovanja tvrtke Bosch Gruppe. Kvaliteta proizvoda, ekonomičnost i zaštita okoliša su jednako važni za nas. Striktno se pridržavamo zakona i propisa o zaštiti okoliša. U svrhu zaštite okoliša te poštivanja ekonomskih načela koristimo samo najbolju tehniku i materijale.

### Ambalaža

Kod ambalažiranja držimo se sustava recikliranja koji su specifični za određene države te koje osiguravaju optimalnu reciklažu. Svi upotrijebljeni materijali za ambalažu ne štete okolini i mogu se reciklirati.

### Stari uređaj

Stari uređaji sadrže materijale koji se mogu ponovno vrednovati. Komponente se lako mogu odvojiti. Plastični dijelovi su označeni. Tako se mogu sortirati razne skupine komponenata te ponovno iskoristiti ili zbrinuti.

### Rabljeni električni i elektronički uređaji



Ovaj simbol znači da se proizvod ne smije baciti s drugom vrstom otpada, nego se mora predati na mjestima za prikupljanje, obradu, recikliranje i odlaganje otpada.

Taj simbol vrijedi u zemljama u kojima se primjenjuju direktive o otpadnoj električnoj i elektroničkoj opremi, npr.

"Direktiva o otpadnoj električnoj i elektroničkoj opremi u UK-u iz 2013. (s izmjenama i dopunama)". Ti propisi određuju okvir za povrat i reciklažu rabljenih elektroničkih uređaja koji se primjenjuje u svakoj državi.

Budući da elektronički uređaji mogu sadržavati opasne tvari, mora se reciklirati zasebno kako bi se smanjila bilo kakva potencijalna šteta na okoliš i ljudsko zdravlje. Osim toga, recikliranje elektroničkog otpada pomaže u očuvanju prirodnih resursa.

Za dodatne informacije o ekološkom odlaganju rabljenih električnih i elektroničkih uređaja obratite se ovlaštenim lokalnim tijelima, pružatelju usluga odlaganja kućanskog otpada ili dobavljaču kod kojeg ste kupili proizvod.

Više informacija možete pronaći ovdje:

[www.bosch-homecomfortgroup.com/en/company/legal-topics/weee/](http://www.bosch-homecomfortgroup.com/en/company/legal-topics/weee/)

### Baterije

Baterije se ne smiju baciti u kućanski otpad. Istrošene baterije moraju se odlagati u sklopu lokalnih sustava za zbrinjavanje otpada.

## 11 Napomena o zaštiti podataka



Mi, **Robert Bosch d.o.o., Toplinska tehnika, Kneza Branimira 22, 10 040 Zagreb - Dubrava, Hrvatska**, obrađujemo informacije o proizvodu i upute za ugradnju, tehničke podatke i podatke o spajanju, podatke o komunikaciji, podatke o registraciji proizvoda i povijest kupaca da bismo zajamčili funkcionalnost proizvoda (čl.

6 st. 1. podst. 1 b GDPR-a), kako bismo ispunili svoju odgovornost nadzora proizvoda, zbog sigurnosti proizvoda i iz sigurnosnih razloga (čl. 6. st. 1. podst. 1 f GDPR-a), da bismo zajamčili svoje pravo u vezi jamstva i pitanja registracije proizvoda (čl. 6. st. 1. podst. 1 f GDPR-a) i da bismo analizirali distribuciju svojih proizvoda i pružili individualizirane informacije i ponude povezane s proizvodom (čl. 6. st. 1. podst. 1 f GDPR-a). Za pružanje usluga kao što su usluge prodaje i marketinga, upravljanje ugovorima, upravljanje plaćanjima, programiranje, hosting podataka i telefonske usluge, možemo naručiti i prenijeti podatke vanjskim pružateljima usluga i/ili povezanim poduzećima tvrtke Bosch. U nekim slučajevima, ali samo ako je zajamčena odgovarajuća zaštita podataka, osobni se podaci mogu prenijeti primateljima izvan područja Europske ekonomske zajednice. Više informacija pruža se na upit. Možete se obratiti našem službeniku za zaštitu podataka na adresi: Data Protection Officer, Information Security and

Privacy (C/ISP), Robert Bosch GmbH, Postfach 30 02 20, 70442 Stuttgart, NJEMAČKA.

Imate pravo prigovora na obradu vaših osobnih podataka na temelju čl. 6. st. 1. podst. 1 f GDPR-a na temelju stanja koja se odnose na vašu određenu situaciju ili kada se osobni podaci obrađuju zbog izravnih marketinških svrha, i to bilo kada. Kako biste ostvarili svoja prava, obratite nam se putem [privacy.rbkn@bosch.com](mailto:privacy.rbkn@bosch.com). Za više informacija slijedite QR kod.

## 12 Stručni pojmovi

### Kondenzacijski uređaj

Kondenzacijski uređaj ne koristi samo toplinu koja nastaje kao mjeriva temperatura već i toplinu vodene pare. Stoga kondenzacijski uređaj ima posebno visok stupanj učinkovitosti.

### Protočni princip

Voda se zagrijava dok teče kroz uređaj. Maksimalan kapacitet korištenja brzo je na raspolaganju bez dužeg vremena čekanja ili iprekida za zagrijavanje.

### Radni tlak

Radni tlak je tlak u instalaciji grijanja.

### Regulator grijanja

Regulator grijanja brine za automatsku regulaciju temperature polaznog voda ovisno o vanjskoj temperaturi (kod regulatora vođenih vanjskom temperaturom) ili temperaturi prostorije ovisno o vremenskom programu.

### Povratni vod grijanja

Povratni vod grijanja je cjevovod kroz koji teče ogrjevna voda niske temperature od grijaćih tijela do uređaja.

### Polazni vod grijanja

Polazni vod grijanja je cjevovod od uređaja do grijaćih tijela. Teče ogrjevna voda veće temperature od uređaja do grijaćih tijela.

### Ogrjevna voda

Ogrjevna voda je voda kojom je napunjena instalacija grijanja.

### Termostatski ventil

Termostatski ventil je mehanički regulator temperature koji, ovisno o temperaturi okoline preko ventila nižim ili višim protokom ogrjevnog vode jamči konstantno održavanje temperature.

### Sifon

Sifon je uređaj za inhibiciju mirisa za odvod vode koja izlazi iz sigurnosnog ventila.

### Temp. polaznog voda

Temperatura polaznog voda je temperatura s kojom zagrijava ogrjevna voda s uređaja teče do ogrjevnih površina.

Robert Bosch d.o.o.  
Toplinska tehnika  
Kneza Branimira 22  
10 040 Zagreb - Dubrava  
Hrvatska

Tehn.služba (01) 295 80 85  
Prodaja (01) 295 80 81  
Fax (01) 295 80 80  
[www.bosch-homecomfort.hr](http://www.bosch-homecomfort.hr)