

TESY

It's impressive

- EN** FAN HEATER 2-8
Usage and Storage Instructions
- BG** ВЕНТИЛАТОРНА ПЕЧКА 9-15
Инструкции за употреба и съхранение
- RO** AEROTERMĂ 16-22
Instrucțiuni de utilizare și depozitare
- HR** FEN GRIJALICA 23-29
Upute za uporabu i skladištenje
- GR** ΑΕΡΟΘΕΡΜΟ 30-37
Οδηγίες χρήσης και αποθήκευσης
- RU** ВЕНТИЛЯТОРНАЯ ПЕЧЬ 38-43
Инструкции по эксплуатации и хранению
- LT** VENTILIATORINIS ŠILDYTUVAS 44-50
Naudojimo ir saugojimo instrukcijos
- LV** TERMOVENTILATORS 51-57
Eksploataācijas un uzglabāšanas instrukcija
- EE** ELEKTRILINE KONVEKTOR 58-64
Kasutus- ja hooldmisjuhend
- MK** ВЕНТИЛАТОРСКА ПЕЧКА 65-70
Инструкции за употреба и складирање



HL-274W PTC W

220-240V~ 50Hz 1000/2000W

IMPORTANT SAFETY PRECAUTIONS:**WARNING!**

- Please read this manual before operating the appliance and keep it at a safe place for future reference. In case the appliance is obtained by a new owner, it should be transferred together with its manual.
- **CAUTION:** Children under 3 years of age should be kept away from the appliance unless they are under constant supervision.

Children from 3 to 8 years of age are allowed to operate the on/off button **ONLY**, provided that the appliance is installed and ready for operation and such children have been supervised and instructed in safe operation of the appliance and they understand all related risks.

Children from 3 to 8 years of age **MUST NOT**: connect the plug to power sockets, make adjustments, clean it or carry out user maintenance operations.

This appliance can be used by children older than 8 years of age and by people with reduced physical, sensor and mental capabilities, as well as by people with insufficient experience and knowledge provided they are supervised or instructed in safe operation of the appliance and understand the related risks. Children should not be allowed to play with the appliance. Cleaning and user maintenance operations must not be carried out by children without supervision.

- **CAUTION:** Some of the appliance parts may get very hot during operation and thus cause burns to users. In case there are children and vulnerable people in the room, special attention should be paid.



- **WARNING:** In order to avoid overheating, do not cover the appliance!
- The appliance should not be positioned close under power sockets!
- If the supply cord is damaged, it must be replaced by the manufacturer, its service agent or similarly qualified persons in order to avoid a hazard.
- Before connecting the fan heater, you should check if the voltage on the technical information plate corresponds to the voltage of the main electrical system of the place of use /at home or in the office/. The appliance is intended for the voltage, shown on the technical information plate.
- This appliance must be used only with its main function, which it was intended for, i.e. heating of domestic premises. Every different usage is considered incorrect and hence dangerous. The manufacturer does not assume responsibility for

break-downs, caused by incorrect and unreasonable usage. Non-adherence to the safety precautions will render the guarantee invalid.

- Do not leave your home, while the appliance is turned on: assure that the switch is in position OFF(0) (turned-off) and the thermostat switch is in position – minimum. Always disconnect the plug of the device from the socket.
- Keep inflammable objects as furniture, cushions, bedding, paper, clothes, curtains etc. at a distance of minimum 100 cm away from the fan heater.
- Do not use the device in areas of usage and storage of inflammable substances. Do not use the device in combustible areas /for example near inflammable gases and aerosols/ - there is a great risk of explosion and fire!
- Do not insert or allow any objects to get into the ventilation openings (inlets and outlets), because that can cause break-down of the appliance or any other damages.
- The appliance is not suitable for animal breeding and is intended only for domestic use!
- Keep the air inlet and outlet free from any objects: you should keep a clear distance of at least 1m in front and 50cm behind the heater. Do not allow any objects to get into the air inlet or outlet because that can cause electrical shock, fire or damage of the heating element.
- The most common reason for over-heating is the accumulation of dust and dirt in the appliance. You should clean regularly ventilation openings with a vacuum cleaner. Before cleaning you must disconnect the appliance from the mains. Keep the fan heater always clean.
- You should never touch the appliance with wet or moist hands – there is danger for your life!
- In order to disconnect the plug from the socket outlet when necessary the socket should be accessible all the time!
- You must never pull the electric cord or the appliance itself when disconnecting from the mains.
- Warning! The air outlet gets hot when the appliance is operating (more than 80°C).
- Do not cover the appliance. If the appliance is covered there is danger of overheating.
- Do not use the fan heater in the close proximity of bathroom, shower or swimming-pool.
- The electrical system to which the appliance is connected must be provided with automatic safety

fuse. The distance between the sockets and the appliance (in turned-off state) must be at least 3mm.

- Grounding is forbidden! After unpacking and before use you must check if the mechanical parts and their gear are in a good state. If you have any doubts you should not use the appliance and search advice from a qualified electrician.
- If the appliance is damaged or not functioning properly you must stop it and not try to repair it yourself. For any type of repairs you must consult the Service Center for post-sale help. There you will have your damaged part replaced with an original spare one. Not obeying this instruction will compromise the appliance safety.
- If you decide to stop using an appliance of that kind it is recommended to make it unusable as you cut the electric cord, after you have disconnected it from the mains. It is also recommended all hazards, related to the appliance to be checked. That is very important if there is a chance the discarded appliance to be used for play by children.
- You should never keep the appliance unnecessarily plugged-in. Disconnect the appliance from the mains if you do not intend to use it for a long time.
- In order to avoid any overheating of the electric cord it is recommended to unreel the whole electric cord.
- **Warning:** Do not use this appliance with a programmer, counter or another device which can automatically turn it on because if the appliance is covered or incorrectly positioned there is a danger of fire.
- Place the electric cord in such a way that it does not hamper the movement of people and not to be stepped on! You must use only approved connection blocks, which are suitable for the appliance, i.e. there is a sign of compliance!
- The electric cord must not be in touch with the hot parts of the appliance!
- You must never move the appliance by pulling it by its electric cord. You must never use the electric cord for moving of other objects.
- Do not reel the electric cord round the appliance! Do not use the appliance with its electric cord reeled – this is also valid if a cable drum is used!
- Do not press the cord and do not stretch it by sharp edges. Do not place the cord over hot plates or in open fire!

PACKAGE

- After unpacking the appliance you should check if it is not damaged during transportation and if all the components are included! In case that you find out any damage or incomplete package you should connect with your authorized retailer!
- Do not discard the original packing box! It could be used to store the appliance during transportation in order damages to be avoided!
- The disposal of the packing material should be done in the appropriate way! Children should be prevented from playing with the polyethylene bags!

INSTALLATION

The heater must be mounted on a wall before usage. Your appliance shall be used only in fixed position and shall be installed at least at 1.80m from the ground and at least 25 cm from both corners of the wall and a minimum distance of 60cm from the ceiling. Do not install/place the appliance on the floor. (Respect the installation rules given below).

The sequence of mounting the appliance is as follows:

- Select the place for installation while observing the requirements described in the beginning of the manual.

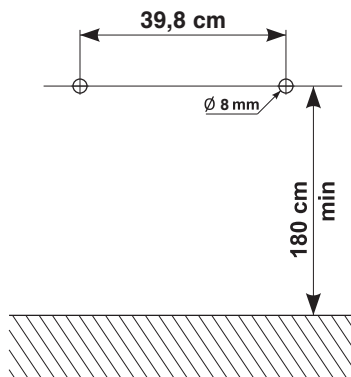

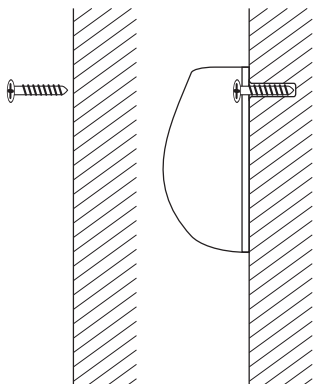

- Drill 2 holes of $\varnothing 8$ mm in the wall, at a height of 39.8 cm and at a distance of 39.8 cm from each other. Make sure the diameter of the holes is identical to the one of the plastic wall plug.
- Place and screw the two screws into the wall plugs but leave the screw heads projecting out at 15 mm. Make sure the screws are steadily attached to the wall and mount the appliance.

We thank you for choosing HL-274W PTC W fan heater. This is a product, which provides heating at 1000W or 2000W in cold weather in accordance with the desired temperature conditions in the room. The appliance will provide long-life service if being correctly maintained and taken care of in accordance with the manual.

FUNCTION INSTRUCTION

Remote control

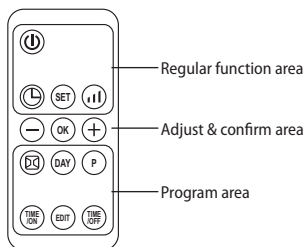

Function operation (both machine & remote control)

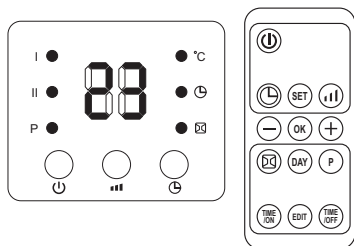

1. Plug in and switch on by pressing the red switch 0/I, enter into standby mode and display shows "S"

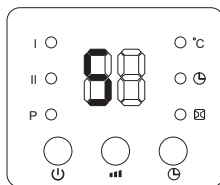

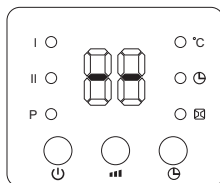

2. Press , button, enter into fan mode and display shows "--"



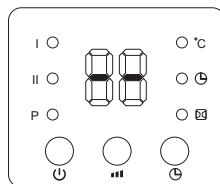
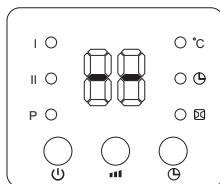

3. Press , button for one time, the product works with low heating(1000W) and display shows "-- / I". Press again, changes to high heating (2000W) and display shows "-- / I / II".

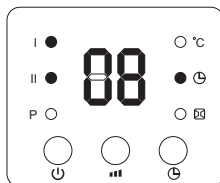

4. Press , button to set timer(00-12hours). Pressing the button one time increases one hour for timer. After setting time, the display will show current setting time for 5 seconds, then resume to previous display, meanwhile the light of  will on. Below photo is an example of setting 8h:



5. Appointment "ON": In standby mode, press , timer button, you can set the appointment turn-on time in 00-12 hours. After complete setting, the display shows the appointment turn-on time and also the light  is on. The display automatically decreases 1 hour for each hour passed. When the appointment power-on time arrived, the product will automatically turns on. The default setting temperature is 23°C during appointment turn-on.

Below photos is an example to set appointment turn-on time to 8 hours:

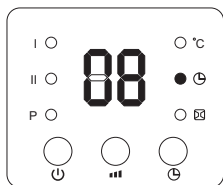

Note: If not setting the temperature and weekly program, the product will automatically turn-off after 12 hours of continuous work, and enter into standby.

Function operation (ONLY by remote control)

1. Set current TIME/DAY (can set both under standby mode & working status):

Press **(SET)**, button for one time, the display shows "12" as default, press **(+/-)**, to set current hour; press **(SET)**, again, the display shows minute "30", press **(+/-)**, to set current minute, then press **(SET)**, for third time, the display shows the day „d1“, press **(+/-)**, to set current day (Monday-Sunday: d1~d7). Then press **(OK)**, to confirm the setting, the display will show previous settings.

Note: For example: Setting to Wednesday, 9:30 AM under 25°C under II heating pls. refer to the following photos.

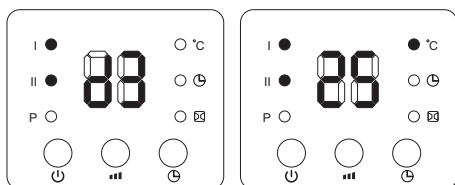
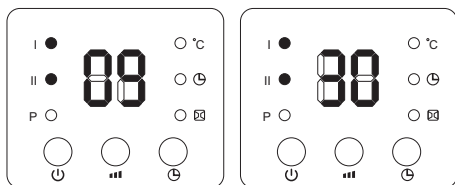

Note: - After the product is power off, it needs to be reset, then press **(SET)**, to check the current time & day in turn;

- The timer is in 24 hours.

2. Set temperature

During working status, Press **(+/-)**, the display shows „23“ as default. Press **(+/-)**, to set desired temperature (temperature range 10-49°C), press **(OK)**, to confirm the setting.

Note: For example: The current ambient temperature is 15°C, when set temperature to 25°C, the display shows as below:

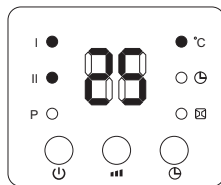

Note: When setting temperature, it will use SMART working way:

1. Setting temperature – ambient temperature > 2°C, working with high power-2000W;
2. 0°C < Setting temperature – ambient temperature = < 2°C, working with low power-1000W;
3. Setting temperature – ambient temperature = 0°C, the cool fan will work for 30 seconds to below out the heating left inside, and then enter into standby mode.
4. After enter into standby mode, if the machine cool down and:

Setting temperature – ambient temperature >= 2°C, the machine will wake up and resume to heating.

If you want to cancel the setting temperature, press **(UI)**, key to choose the heating I or II, the product will work without setting temperature. While the display **●°C** will go off, and will show “--”. After continuous heating for 12 hours, the cool fan will work for 30 seconds and enter into standby mode.

Set weekly program (ONLY by remote control)

After complete setting of current TIME/DAY, below are the steps to set weekly program:

1. Press **(UI)**, the product enter into working status.
2. Press **(P)**, the display shows “P”, it enter into weekly program setting

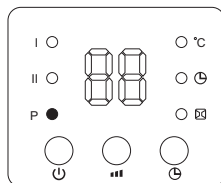

3. Press **(DAY)**, the display shows d1~d7, set to working day (Monday-Sunday: d1~d7). Such as set Monday

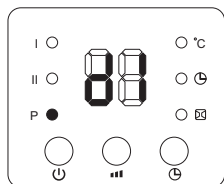



 Note: In order to distinguish between setting current day & working day:

Current day - Monday-Sunday: d1~d7

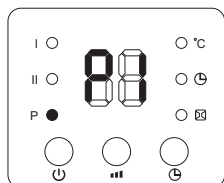

Working day - Monday-Sunday: d1~d7

- Press , the display shows P1~P6 (for each day, it can be set maximum 6 time periods). Such as setting P1:



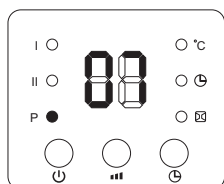

- Press , the display shows 00° as default. Press , continuously to set the turn-on time. Such as set the turn-on time 7:00am (As figure);

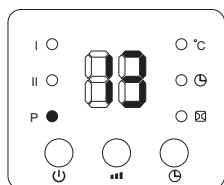

- Press , the display shows the previous step turn-off time by default. Press , continuously to set the turn-off time. Such as set the shutdown time at 13:00pm:



- Press , to setting the target temperature (Temperature range 10-49°C);
- Repeat steps 2-7 above, you can set the whole weekly program. Then press , to confirmed;

- To cancel the weekly function, press the , again, the light „P“ will go off. The weekly program is off. The product will revert to the previous function working status.

 Note:

- After the above setting are completed and P program is working, press , to check the setting time of each day and time periods,





- Press , set working temperature under different time periods.



- The turn-on time periods 00~24hours, cannot set to minutes;

-The“TIME/OFF“can not be less than“TIME/ON“;

-When the“TIME/ON“ is the same as“TIME/OFF“, the time period enter into standby mode;

Set open-window detection (ONLY by remote control):

- Press , the product enter into working status. Heating for a moment until stable.
- Press  by remote control, light /°C; will on; The temperature display“23°“by default. Press , to set target temperature. During open-window detection mode, once the ambient temperature drops 5-10°C within 10 minutes, then the product will stop working within 30 minutes and enter into stand by mode. Then press , to turn on the product.

Press , again to turn off the open-window detection, the light  will go off and the product will resume to previous working mode.

Below is an example to set 23°C during open-window detection.

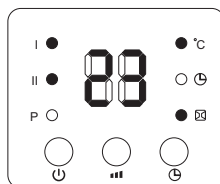

- When turn on at the same time for both open-window detection and weekly program, during the OFF period of weekly program, the product doesn't work. During the working status of weekly program, the temperature is subject to the setting temperature of open-window detection. Below is an example:

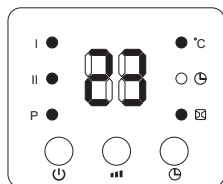

Note: Before turn on weekly program: it must set day and time period, otherwise the weekly default state is "00", which does not work.

Note: The device shows the temperature around the location of the sensor and is not a means of accurately measuring the ambient temperature.

CLEANING

- You must first turn off the appliance and disconnect its plug from the socket. Do not use abrasive detergents!
- Clean the body with wet cloth, vacuum cleaner or a brush!
- You must never submerge the appliance under water – there is life danger!
- If the appliance should not be used for a certain period of time it must be secured from excessive dirt and dust by placing it in its original package.
- You must never place the hot appliance in its package!

WARNING

- Do not use the appliance next to shower, bath, shower room, swimming-pool etc.
- The appliance always should be used in upright position.
- Do not use the fan heater for laundry drying. Never cover the inlet and outlet grating (there is a risk of overheating). The appliance must be placed at a distance of minimum 50 cm from furniture and other objects.
- The appliance must be placed so that its control switches are not in the hand-range of persons using bath or shower.
- Do not use the appliance in rooms smaller than 4 square meters.

OVERHEATING PROTECTION

The in-built overheating protection automatically turns the appliance off in case of an error! In that situation the plug must be disconnected from the mains and the control switch put in position "0". After a short period of cooling the appliance is ready for operation (in about 10-15 minutes)! If that error is repeated – consult an authorized service at your location.



Instructions for environment protection

Electric appliances out of use contain valuable materials and hence must not be disposed in domestic dumps! We kindly ask you for cooperation and active role in preservation of natural resources by disposing the appliance to the organized buy-back locations (if there are any).

TABLE 2: INFORMATION REQUIREMENTS FOR ELECTRIC LOCAL SPACE HEATERS**Model identifier(s):** 1.HL-274W PTC W 2000W/220-240V~ 50Hz

Item	Symbol	Value 1.	Unit	Item	Unit
Heat output				Type of heat input for electric storage local space heaters only (select one)	
Nominal heat output	P _{nom}	2.00	kW	Manual heat charge control, with integrated thermostat	[no]
Minimum heat output (indicative)	P _{min}	0.00	kW	Manual heat charge control, with room and/or outdoor temperature feedback	[no]
Maximum continuous heat output (indicative)	P _{max,C}	2.00	kW	Electric heat charge control, with room and/or outdoor temperature feedback heat charge control, with integrated thermostat	[no]
Auxiliary electricity consumption				Fan assisted head output	[no]
At nominal heat output	e _{lmax}	0.00	kW	Type of heat output/room temperature control (select one)	-
At minimum heat output	e _{lmin}	0.00	kW	Single stage heat output and no room temperature control	[no]
In standby mode	e _{l SB}	0 Stand by 0.000	kW	Two or more manual stages, no room temperature control	[no]
				With mechanic thermostat room temperature control	[no]
				With electronic room temperature control	[no]
				With electronic room temperature control plus day timer	[no]
				With electronic room temperature control plus week timer	[yes]
				Other control options (multiple selections possible)	
				Room temperature control, with presence detection	[no]
				Room temperature control, with open window detection	[yes]
				With distance control option	[no]
				With adaptive start control	[no]
				With working time limitation	[no]
				With black bulb sensor	[no]

TESY Ltd - Head office
 1166 Sofia, Sofia Park,
 Building 16V, Office 2.1. 2nd Floor
 PHONE: +359 2 902 6666,
 FAX: +359 2 902 6660,
 office@tesy.com



ВНИМАНИЕ!

- Прочетете настоящите инструкции преди да използвате този уред и съхранявайте тези указания за бъдещо ползване. При смяна на собственика, инструкцията за експлоатация трябва да се предава заедно с уреда.

- **ВНИМАНИЕ:** Деца на по-малко от 3 години, трябва да се държат на разстояние, освен ако не са под непрекъснато наблюдение.

Деца на възраст от 3 години до 8 години могат само да използват бутона вкл./изкл. на уреда, при условие, че уреда е инсталиран и е готов за нормална работа и са били наблюдавани и инструктирани относно използването му по безопасен начин и разбират, че може да е опасно.

Деца на възраст от 3 години до 8 години не трябва да включват уреда в контакта, да го настройват, да го почистват или да извършват потребителска поддръжка.

Този уред може да се използва от деца на възраст над 8 години и лица с ограничени физически, сетивни или умствени способности, или с недостатъчен опит и познания, ако те са наблюдавани или инструктирани относно безопасното използване на уреда и разбират опасностите. Децата не трябва да си играят с уреда. Почистване и потребителска поддръжка не трябва да се прави от деца без наблюдение.

- **ВНИМАНИЕ:** Някои части на този продукт може да станат много горещи и да предизвикат изгаряния. Там където, присъстват деца и уязвими хора, трябва да бъде предоставено специално внимание.



- **ПРЕДУПРЕЖДЕНИЕ:** За да се избегне прегряване, не покривайте уреда!
- Уреда не трябва да се поставя непосредствено под щепселна кутия!
- Когато захранващият шнур се повреди, той трябва да се замени от производителя или негов сервизен представител, или подобно квалифицирано лице, за да се избегне опасност.
- Преди да свържете вентилаторната печка, проверете дали посоченото напрежение върху типовата табелка съответства на напрежението на електрическата мрежа в дома(офиса).Уреда е предназначен само за напрежението посочено на неговата типова табелка.
- Този уред трябва да се използва само по предназначението, за което е бил предвиден, т.е. да отоплява битови помещения. Всяка

различна употреба да се счита за неправилна и следователно опасна. Производителят не може да носи отговорност за повреди, произтичащи от неправилна и неразумна употреба. Неспазване на информацията за безопасност ще направи невалидна поетата гаранция за уреда!

- Не напускайте дома си, докато уреда е включен: уверете се, че ключа е в положение изключено, а терморегулатора е в минимум позиция. Винаги изваждайте щепсела на уреда от контакта.
- Дръжте запалими предмети, като мебели, възглавници, спално бельо, хартия, дрехи, пердета и т.н. на разстояние от поне 100 см далеч от вентилаторната печка.
- Не използвайте уреда в зони където се използват или съхраняват огнеопасни вещества. Не използвайте уреда в зони със запалими атмосфери (например: в близост до запалими газове или аерозоли) - съществува много голяма опасност от експлозия и пожар!
- Не вкарвайте и не допускайте чужди тела да попаднат в отворите за вентилация (входящи или изходящи), тъй като това може да доведе до повреда на уреда или други щети.
- Уреда не е подходящ за отглеждане на животни, и същия е предвиден само за домашно ползване!
- Пазете входа и изхода на въздушен поток свободни от предмети: поне на разстояние от 1 м пред и 50 см зад печката. Не допускайте навлизането на всякакви предмети в отвора за входящ въздух или в отвора за изходящ въздух, тъй като това ще причини токов удар, пожар или повреда в нагревателя.
- Най-често срещаната причина за прегряване е натрупването на мърс и прах в уреда. Редовно почиствайте с прахосмукачка вентилационните отвори, като преди това задължително изключите уреда от електрическата мрежа. Пазете вентилаторната печка чиста.
- Никога не пипайте уреда с мокри или влажни ръце- съществува опасност за живота!
- Контактa трябва да бъде достъпен по всяко време, за да може щепсела да бъде освобождаван при нужда възможно най-бързо!
- Никога не теглете захранващия шнур или самия уред при разкачане от мрежата.
- Обърнете внимание! Изхода на въздух се загрява по време на работа (повече от 80°C).
- Не покривайте уреда. Ако е покрит има опасност от прегряване.

- Не използвайте вентилаторната печка в непосредствена близост до баня, душ или басейн.
- Електроинсталацията към която се свързва уреда трябва да бъде снабдена с автоматичен предпазител, при който разстоянието между контактите когато е изключен трябва да бъде най-малко 3мм.
- Забранява се вземяване! След разопаковане и преди употреба, проверете дали механичните части и всички техни приспособления са в добро състояние. Ако имате съмнение, не използвайте уреда и се посъветвайте с квалифициран електротехник.
- Ако уреда не е в ред или неправилно функционира, спрете го и не го ремонтирайте. За всякакви ремонти се обърнете за съдействие към Сервизния Център за обслужване след продажба. Само там ще подменят дефектиралата част с оригинална резервна такава. Не спазването на това условия ще компроментира безопасността на уреда.
- Ако решите да престанете да използвате уред от този тип, препоръчва се да го направите неизползваем, като срежете шнур, след като сте го разкачили от мрежата. Препоръчва се още всички опасности, свързани с уреда да бъдат обезопасени, особено за деца, които биха могли да използват амортизираното устройство(уред) за игра.
- Никога не оставяйте ненужно уреда включен. Изключвайте го от захранващата мрежа, когато няма да го ползвате дълго време.
- За да се избегне опасно прегряване на захранващия шнур, се препоръчва напълно да се развие захранващия шнур.
- **Внимание:** Не използвайте този уред с програматор, брояч или друг уред който автоматично го включва тъй като уреда е покрит или неправилно поставен съществува опасност от пожар.
- Поставете захранващия шнур, така че да не пречи на движението на хората и да не бъде настъпван! Използвайте само одобрени удължители, които са подходящи за уреда, т.е. имат знак за съответствие!
- Захранващия шнур не трябва да влиза в допир с горещите части на уреда!
- Никога не премествайте уреда, като го дърпате за шнурата както и не използвайте шнурата за пренасяне на предмети!
- Не навивайте шнурата около уреда! Не използвайте уреда с намотан шнур - това важи особено за използване на барабан за навиване на кабел!
- Не пречупвайте шнурата и не го дърпайте през остри ръбове и не го поставяйте върху горещи плочи или открит огън!

ОПАКОВКА

- След разопаковане на уреда, проверете дали при транспортирането не е увреден и дали е напълно окомплектован! В случай че бъде констатирана повреда или непълна доставка, свържете се с Вашия упълномощен продавач!
- Не изхвърляйте оригиналната кутия! Тя би могла да се използва за съхранение и транспортиране, за да се избегнат повреди от превозването!
- Изхвърлянето на опаковачния материал трябва да става по подходящ начин! Децата трябва да се пазят да не си играят с полиетиленовите торби!

ИНСТАЛИРАНЕ

Отоплителният уред трябва да бъде монтиран на стена преди да бъде използван. Вашият уред трябва да се използва единствено във фиксирана позиция и трябва да бъде монтиран на минимум 1,80 м. от земята, минимум 25 см. от двата края на стената и минимум 60 см. от тавана. Не монтирайте/поставяйте уреда на пода. (Спазвайте правилата за монтаж посочени по-долу).

Последователността при монтирането на уреда е както следва:

- Изберете мястото за монтиране като спазвате изискванията, описани в началото на ръководството.

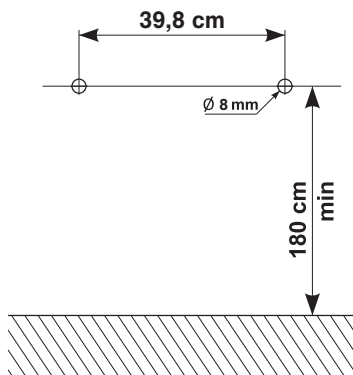

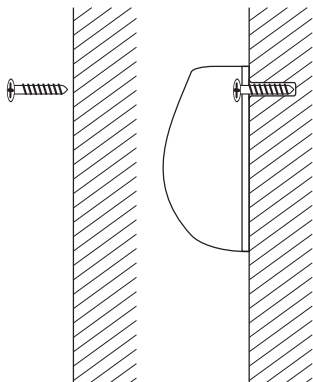

- Пробийте 2 отвора с \varnothing 8 мм. в стената, на височина 1,8 м. и на разстояние 39,8 см. един от друг. Уверете се, че диаметърът на отворите в стената е като този на пластмасовите дюбели.
- Поставете и завийте двата винта в дюбелите, като оставите главите на винтовете да се подават 15 мм. Уверете се, че винтовете са здраво закрепени към стената и монтирайте уреда.

Благодарим Ви, че избрахте Вентилаторна печка HL-274W PTC W. Това е изделие, което предлага отопление през зимата от 1000W или 2000W в зависимост от нуждите за постигане на комфортна топлина в отопляемото помещение. При правилна експлоатация и грижа, както е описано в тези инструкции, уредът ще Ви осигури много години полезно функциониране.

ИНСТРУКЦИЯ ЗА ФУНКЦИТЕ

Дистанционно управление

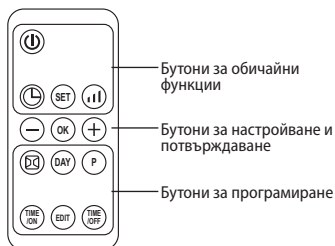

Работа с функциите (от уреда и от дистанционното управление)

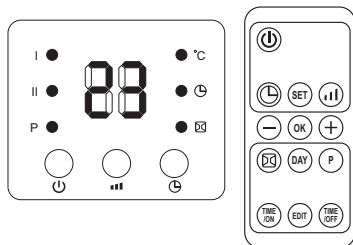

4. Включете щепсела в контакта и включете уреда, като натиснете червения бутон 0/1, уредът влиза в режим на готовност (standby) и дисплеят показва „8“:

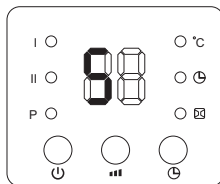

5. Натиснете бутон ON , уредът влиза в режим вентилатор и дисплеят показва „- -“

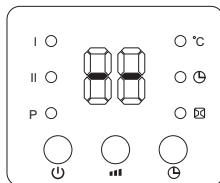

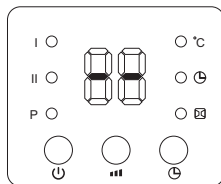
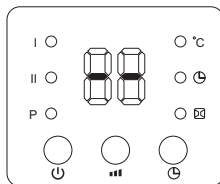

6. Натиснете веднъж бутон WIND , уредът работи в режим на слабо отопление (1000W) и дисплеят показва „- - / I“^o. Натиснете отново бутона и уредът започва да работи в режим на силно отопление (2000W) и дисплеят показва „- - / II“^o.

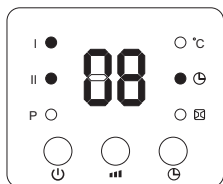

7. Натиснете бутон TIMER , за да настроите таймера (00-12 часа). Едно натискане на бутона увеличава с един час времето на таймера. След като настроите времето, дисплеят показва настоящата настройка за 5 секунди, след което се връща към предходното си показание, като междувременно светва TIMER . На изображението по-долу е показан пример, при който за таймера са зададени 8 часа:





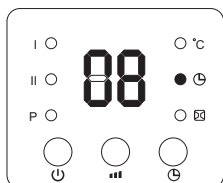



8. Настройване на време за включване: В режим на готовност (standby) натиснете бутона , така можете да зададете времето за включване в диапазон 00-12 часа. След като приключите с настройката, дисплеят показва настроеното време за включване и на него свети символът . Показанието на дисплея автоматично намалява с 1 час при изтичането на всеки час. При достигане на зададеното време за включване, уредът автоматично се включва. Зададената по подразбиране температура при автоматичното включване е 23°C. По-долу е представен пример, при който времето за автоматично включване е настроено на 8 часа:



 **Забележка:** Ако не настроите температурата и седмичната програма, уредът автоматично ще се изключи след 12 часа непрекъсната работа и ще премине в режим на готовност (standby).



Работа с функциите (САМО от дистанционното управление)

1. Настройката на текущото ВРЕМЕ/ДЕН (може да бъде зададена както в режим на готовност (standby), така и в режим на работа):

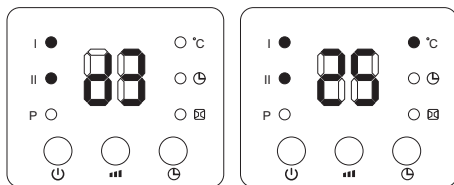
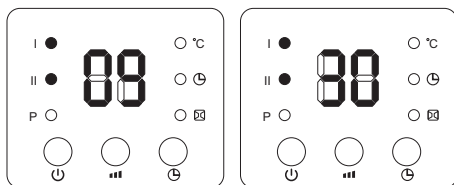

Натиснете веднъж бутона , по подразбиране дисплеят показва „12“, натиснете , за да настроите текущия час; отново натиснете , дисплеят показва минути „30“, натиснете , за да настроите текущите минути, след което за трети път натиснете , дисплеят показва деня „d1“, натиснете , за да настроите текущия ден (понеделник-неделя: d1-d7). След това натиснете , за да потвърдите настройката, дисплеят показва предишната настройка.

 **Например:** Вижте изображенията по-долу, за да настроите за сряда, 9:30 ч. сутринта 25°C на силно отопление (II):





 **Забележка:** - След като уредът е бил изключен от захранването, той трябва да бъде рестартиран, натиснете последователно  и , за да проверите текущото време и ден;

- Таймерът може да бъде настроен за 24 часа.

2. Докато уредът работи, натиснете , дисплеят по подразбиране показва „23“. Натиснете , за да настроите желаната температура (обхват на температурата 10-49°C), натиснете , за да потвърдите настройката.

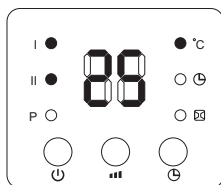
 **Например:** Настоящата околна температура е 15°C, когато температурата е настроена на 25°C, дисплеят показва следното:



 **Забележка:** Когато настройвате температурата, ще се използва интелигентен (SMART) начин на работа:

1. Настройване на температурата – околна температура >2°C, уредът работи на силна отоплителна мощност - 2000W;
2. 0°C<Настройване на температурата – околна температура =<2°C, уредът работи на слаба отоплителна мощност - 1000W;
3. Настройване на температурата – околна температура =0°C, вентилаторът за охлаждането ще работи 30 секунди, за да издуха останалата във вътрешността топлина, след което ще премине в режим на готовност (standby).



4. След преминаване в режим на готовност (standby), ако уредът се е охладил и:

Настройване на температурата – околна температура $>=2^{\circ}\text{C}$, уредът ще се събуди и ще започне отново да отоплява.

Ако желаете да откажете настроената температура, натиснете бутона , за да изберете отопление I или II, тогава уредът ще работи без да има зададена температура. На дисплея ще изгасне символа $\bullet^{\circ}\text{C}$ и ще се покаже „-“. След 12 часа непрекъснато отопление, вентилаторът на охлаждането ще работи 30 секунди и уредът ще премине в режим на готовност (standby).

Настройване на седмична програма (САМО от дистанционното управление)

След като напълно настроите текущото ВРЕМЕ/ ДЕН, следвайте стъпките по-долу, за да настроите седмичната програма:

1. Натиснете , уредът влиза в режим на работа.
2. Натиснете , дисплеят показва „P“, така се влиза в седмично програмиране

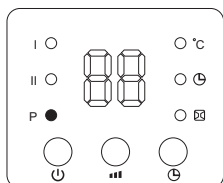

3. Натиснете , дисплеят показва d1~d7, настройте деня от седмицата (понеделник-неделя: d1~d7). Например по-долу е настроен понеделник

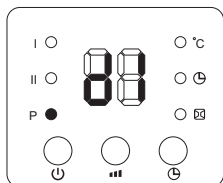



 **Забележка:** За да се различава настройването на текущ ден и на работен ден:

Текущ ден - понеделник-неделя: d1~d7

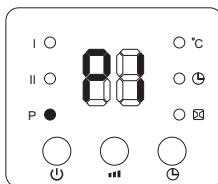

Работен ден - понеделник-неделя: d1~d7

4. Натиснете , дисплеят показва P1~P6 (за всеки ден, могат да бъдат настроени максимално 6 времеви периода). Например по-долу е настроен P1:



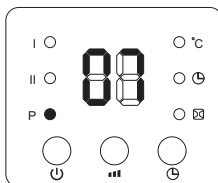

5. Натиснете , дисплеят показва по подразбиране „00“. Натиснете продължително , за да настроите времето на включване. Например по-долу е настроено време на включване 07:00 ч:



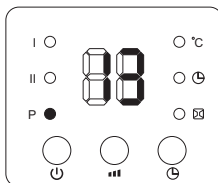



6. Натиснете , дисплеят показва по подразбиране предишното настроено време за изключване. Натиснете продължително , за да настроите времето на изключване. Например по-долу е настроено време на изключване в 13:00 ч:



7. Натиснете , за да настроите желаната от вас температура (температурен обхват 10-49°C);
8. Повторете стъпки 2-7 по-горе, за да настроите цялата седмична програма. След това натиснете , за да потвърдите настройките;
9. За да деактивирате функцията за седмично програмиране, натиснете отново , светлинната индикация на „P“ ще изгасне. Функцията за седмично програмиране е изключена. Уредът ще се върне към предишния режим на работа.

 **Забележка:**

- След като завършите настройките по-горе и функцията за седмична програма „P“ е активна, натиснете ///, за да проверите настройките за всеки отделен ден и времеви период,





- Натиснете , за да настроите работна температура за различните времеви периоди.



- Времеви периоди на включване 00~24 часа, не могат да бъдат настроени до минути;

- Времето за изключване „TIME/OFF“ не може да бъде преди времето за включване „TIME/ON“;

- Когато времето за включване „TIME/ON“ е същото като времето за изключване „TIME/OFF“, уредът преминава в режим на готовност (standby);

Настройване на функцията за откриване на отворен прозорец (САМО от дистанционното управление):

1. Натиснете , уредът влиза в режим на работа и започва да отоплява.
2. Натиснете  на дистанционното управление, ще светне символът /°C; Дисплеят показва температура по подразбиране „23“. Натиснете , за да настроите желаната температура. В режим „откриване на отворен прозорец“, когато околната температура падне с 5-10°C за 10 минути, уредът ще спре да работи за 30 минути ще премине в режим на готовност (standby). Натиснете , за да включите уреда.

Натиснете отново , да за деактивирате функцията за откриване на отворен прозорец, символът  ще изгасне и уредът ще възобнови работата си в предишния режим.

По-долу е представен пример с настроена температура 23°C при активирана функция за откриване на отворен прозорец.

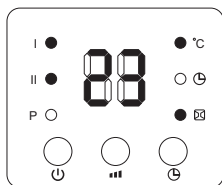

3. Когато едновременно са деактивирани функциите за откриване на отворен прозорец и седмично програмиране, уредът няма да работи в периодите, за които е настроен да бъде изключен. По време на периодите на работа от седмичното програмиране, температурата подлежи на настройка от функцията за откриване на отворен прозорец. По-долу е представен пример:

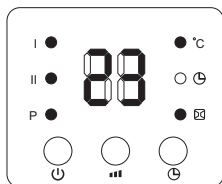

 **Забележка:** Преди да активирате функцията за седмично програмиране е необходимо да настроите деня и времеви период, в противен случай настройката за седмично програмиране по

подразбиране е „00“, което означава, че уредът няма да работи

 **Забележка:** Уредът показва температурата около местоположението на сензора и не е средство за прецизно измерване на температурата на околната среда.

ПОЧИСТВАНЕ

- Задължително първо изключете уреда от ключа и извадете щепсела от контакта в стената. Не използвайте абразивни почистващи препарати!
- Почиствайте корпуса с влажна кърпа, прахосмукачка или четка.
- Никога не потапяйте уреда във вода - съществува опасност за живота!
- Ако за известно време уреда няма да се използва, той трябва да се предпази от прекомерно напращане и замърсяване, като се прибере в оригиналната си опаковка.
- Никога не прибирайте топъл уред в опаковка му!

ПРЕДУПРЕЖДЕНИЯ

- Не използвайте уреда в близост до душеве, вани, душ кабинни, басейни и т.н.
- Уредът трябва винаги да се ползва в изправено положение.
- Не използвайте вентилаторната печка за сушене на пране. Никога не запрещавате входящата и изходяща решетки (има опасност от прегряване). Печката трябва да бъде поставена на разстояние от поне 50 см от мебели и други предмети.
- Уредът трябва да бъде инсталиран така, че превключвателите и другите контролни ключове да не бъдат в обсега на лица, използващи вана или душ.
- Не използвайте уреда в помещения с площ по-малка от 4м².

ЗАЩИТА ОТ ПРЕГРЯВАНЕ

Вградената защита от прегряване автоматично изключва уреда в случай на грешка! В този случай, щепсела трябва да бъде разкачен от контакта, а контролите зададени на "0" след кратка фаза на охлаждане, уреда отново е готов за ползване (около 10-15 минути)! Ако грешката се повтаря – свържете се с оторизиран сервиз във вашето населено място!



Указания за опазване на околната среда

Старите електроуреди съдържат ценни материали и поради това не трябва да се изхвърлят заедно с битовата смет! Молим Ви да съдействате с активния си принос за опазване на ресурсите и околната среда и да предоставите уреда в организираниите изкупвателни пунктове(ако има такива).

ТАБЛИЦА 2: ИЗИСКВАНИЯ КЪМ ИНФОРМАЦИЯТА ЗА ЕЛЕКТРИЧЕСКИ ЛОКАЛНИ ОТОПЛITЕЛНИ ТОПЛОИЗТОЧНИЦИ
Идентификатори на модела: 1.HL-274W PTC W 2000W/220-240V~ 50Hz

Позиция	Символ	Стойност 1.	Мерна единица	Позиция	Мерна единица
Топлинна мощност				Вид топлинно зареждане, само за електрически акумулиращи локални отоплителни топлоизточници (изберете един)	
Номинална топлинна мощност	P_{nom}	2.00	kW	ръчен регулатор на топлинното зареждане с вграден термостат	[не]
Минимална топлинна мощност	P_{min}	0.00	kW	ръчен регулатор на топлинното зареждане с обратна връзка за температурата в помещението и/или навън	[не]
Максимална непрекъснатата топлинна мощност	$P_{max,C}$	2.00	kW	електронен регулатор на топлинното зареждане с обратна връзка за температурата в помещението и/или навън	[не]
Спомагателно потребление на електроенергия				отдавана чрез обдухване топлинна енергия	[не]
При номинална топлинна мощност	e_{lmax}	0.00	kW	Вид топлинна мощност/регулиране на температурата в помещението (изберете един)	
При минимална топлинна мощност	e_{lmin}	0.00	kW	една степен на топлинна мощност и без регулиране на температурата в помещението	[не]
В режим готовност	e_{lSB}	0 Stand by 0.000	kW	Две или повече ръчни степени, без регулиране на температурата на помещението	[не]
				с механичен термостат за регулиране на температурата в помещението	[не]
				с електронен регулатор на температурата в помещението	[не]
				електронен регулатор на температурата в помещението и денонощен таймер	[не]
				електронен регулатор на температурата в помещението и седмичен таймер	[Да]
				Други варианти за регулиране (възможен е повече от един избор)	
				регулиране на температурата в помещението с откриване на човешко присъствие	[не]
				регулиране на температурата в помещението с откриване на отворен прозорец	[Да]
				с възможност за дистанционно управление	[не]
				с адаптивно управление на пускането в действие	[не]
				с ограничение на времето за работа	[не]
				с датчик във вид на черна полусфера	[не]

ТЕСИ ООД - Главен офис

1166 София, София парк,

Сграда 16V, Офис 2.1. 2-ри етаж

Телефон: +359 2 902 6666,

Факс: +359 2 902 6660,

office@tesy.com

PRECAUȚII IMPORTANTE:**PRUDENȚĂ!**

- Citiți instrucțiunile de utilizare înaintea utilizării produsului. Păstrați instrucțiunile de utilizare pe toata durata de viața a produsului, pentru eventuale consultări ulterioare. La schimbarea proprietarului, instrucțiunile trebuie să fie transmise, împreună cu aparatul!

- **PRUDENȚĂ:** Copiii mai mici de 3 ani, trebui să fie ținute departe, cu excepția cazului în care acestea sunt sub supraveghere constantă.

Copiii în vârstă între 3 și 8 ani pot folosi doar butonul porn./opr. a aparatului cu condiția ca aparatul este instalat și este gata pentru funcționarea normală și au fost monitorizate și instruite în privirea utilizarea acestuia în condiții de siguranță și înțeleg că ar putea fi periculos. Copiii în vârstă între 3 și 8 ani nu trebui să sa pună cablul aparatului în priză, să-l seteze sau să efectueze întreținerea.

Acest aparat nu este destinat utilizării de către persoane (inclusiv copii mici), cu capacități fizice, senzoriale sau mentale reduse, precum și lipsa de experiență și cunoștințe cu excepția cazului în care au văzut sau au fost dat instrucțiuni cu privire la utilizarea aparatului de către o persoană responsabilă pentru siguranța lor! Nu lăsați copiii mici să se joace cu aparatul! Curățarea și întreținerea nu trebui să fie făcută de către copii nesupravegheați.

- **PRUDENȚĂ:** Unele părți acestui aparat pot deveni foarte fierbinți și pot cauza arsuri. Acolo unde sunt copii și persoanele vulnerabile trebuie să se acorde o atenție deosebită.

- **ATENȚIE:** Pentru a evita supraîncălzirea, nu acoperiți aparatul!



- Aparatul nu trebui să fie așezat direct sub cutia prizei!
- În cazul în care cablul de alimentare este deteriorat, acesta trebuie înlocuit de producător, agentul de service sau de persoane calificate în mod similar, pentru a evita un pericol.
- Înainte de a porni aparatul, verificați corespondența dintre tensiunea din rețeaua electrică disponibilă și valoarea indicată pe placuță aparatului cu date tehnice.
- Acest aparat trebuie folosit numai conform destinației, pentru care a fost conceput, adică numai pentru încălzirea camerelor. Orice altă utilizare se consideră incorectă și în consecință este periculoasă. Producătorul își declină orice responsabilitate pentru eventualele defecte, datorate utilizării incorecte și inproprie. Nerespectarea instrucțiunilor de siguranță duce la

anularea garanției aparatului!

- Când părăsiți cameră, nu lăsați aparatul conectat: verificați dacă poziția comutătorului este pe OFF(0) (oprit) și termoregulătorul este poziționat la minim. În toate cazurile scoateți ștecherul din priză.
- Întotdeauna lăsați o distanță de cel puțin 100 cm între aeroterma și obiectele inflamabile, cum sunt mobilă, perne, lenjerie de pat, hârtie, haine, perdele, etc..
- Nu folosiți aparatul în zone de folosire sau de depozitare unor substanțe inflamabile. Nu folosiți aparatul în zone cu atmosfere inflamabile (de exemplu: în prezența gazelor inflamabile sau a aerozolelor) - există pericol real al producerii unei explozie sau a unui incendiu!
- Nu introduceți și nu lăsați să pătrundă obiecte străine în orificiile de ventilație (de intrare și de ieșire), acest fapt poate duce la defectarea aparatului sau poate provoca alte deteriorări.
- Acest aparat a fost conceput pentru uzul casnic și nu este potrivit pentru îngrijirea animalelor!
- Aveți grijă obiecte învecinate să nu bloceze intrarea și ieșirea a fluxului de aer: lăsați distanță de cel puțin 1 m în față și 50 cm din spatele electrotermei. Aveți grijă să nu pătrundă obiecte străine în orificiile de intrare sau de ieșire a aerului, aceasta poate provoca electrocutare, incendiu sau defectarea elementului de încălzire.
- În majoritatea cazurilor aparatul se supraîncălzește din cauza acumulării de scame și de praf. Curățați în mod regulat orificiile de ventilație cu aspirator, dar numai după ce ați deconectat aparatul de la rețea. Păstrați aeroterma curată.
- Niciodată nu atingeți aparatul cu mâinile ude sau umede – există pericol pentru viața Dvs.!
- Priză electrică trebuie să fie accesibilă în orice moment de utilizare, pentru a putea deconecta cât mai repede ștecherului din priză, dacă este cazul!
- Niciodată nu scoateți ștecherul din priză, tragând de cablu sau de aparat.
- Fiți atenți! Aerul, care iese din aparat, este fierbinte (peste 80°C).
- Nu acoperiți aparatul. Există pericol de supraîncălzire.
- Nu folosiți aeroterma aproape de baie, duș sau cadă.
- Instalația electrică, la care urmează să fie conectat aparatul, trebuie să fie protejată cu siguranță automată cu distanța între contactele în poziție deconectat, de puțin 3 mm.

- Se interzice legarea la pământ! Scoateți aparatul din ambalaj și asigurați-vă că acesta se află în perfectă stare, inclusiv accesoriile. În cazul în care aveți îndoieli cu privire la stare tehnică, nu folosiți aparatul și cereți sfatul unui electrician calificat.
- În cazul în care aparatul nu este în stare tehnică corespunzătoare sau nu funcționează în mod corespunzător, opriți aparatul, fără să încercați să-l reparați singuri. Pentru orice reparații, contactați Centrul de servicii post - vânzare. Numai la acest centru este posibil să fie înlocuite componentele defecte cu componente originale. Prin nerespectarea acestei instrucțiuni, siguranța aparatului este pusă în pericol.
- Dacă numai doriți să folosiți acest aparat, se recomandă să faceți aparatul inutilizabil, prin tăierea cordonului de alimentare, dar numai după ce l-ați deconectat de la rețea. Se recomandă să eliminați toate situațiile periculoase, legate de acest aparat, în special pentru copii, care pot încerca să folosească pentru joacă aparatul uzat (aparatul).
- Niciodată nu lăsați aparatul să funcționeze inutil. Deconectați-l de la rețea, dacă nu intenționați să-l folosiți pentru o perioadă mai lungă de timp.
- Pentru a preveni supraîncălzirea periculoasă a cordonului de alimentare, se recomandă derularea completă a acestuia.
- **Atenție:** nu folosiți acest aparat împreună cu programator, numărător sau alt dispozitiv de pornire automată, deoarece în cazul în care aparatul este acoperit sau instalat incorect, există pericol de declanșarea unui incendiu.
- Cordonul de alimentare nu trebuie să împiedice trecerea oamenilor sau acestea să calce peste el! Folosiți prelungitor de cablu, care este recomandat pentru acest aparat, adică trebuie să aibă marcaj de conformitate!
- Cordonul de alimentare nu trebuie să atingă suprafețele fierbinți ale aparatului!
- Niciodată nu mutați aparatul, tragând de cordon și nu folosiți cordonul pentru a muta aparatul!
- Nu înfășurați cordonul în jurul aparatului! Nu folosiți aparatul cu cordonul înfășurat – în special când folosiți derulător de cablu!
- Nu îndoiiți și nu treceți cablul peste margini tăietoare, nu-l așezați pe plăci fierbinți sau deasupra unui foc deschis!

AMBALAJ

- Scoateți aparatul din ambalaj și verificați dacă nu există defecțiuni provenite din transportul și dacă este setul de livrare este complet! În cazul în care constatați defecte sau setul de livrare este incomplet, contactați furnizorul!
- Nu aruncați cutia de ambalaj originală! Aceasta ar putea fi utilizată pentru depozitarea sau transportarea aparatului, pentru a preveni deteriorările din cauza transport!
- Eliminarea ambalajului trebuie să fie efectuat în mod corespunzător! Copiii nu trebuie să se joace cu pungile de polietilen

INSTALARE

Aparatul de încălzire trebuie montat pe un perete înainte de a fi utilizat. Aparatul dumneavoastră trebuie folosit numai în poziție fixată și trebuie să fie montat la minim 1,8 m de la sol, minim 25 cm de la fiecare capăt al peretelui și cel puțin 60 cm de la tavan. Nu montați/așezați aparatul pe podea. (respectați regulile de instalare indicate mai jos)

Secvența la instalarea aparatului este după cum urmează:

- Alegeți locația de instalare respectând cerințele descrise la începutul manualului.

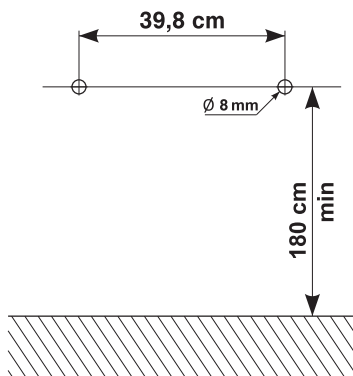

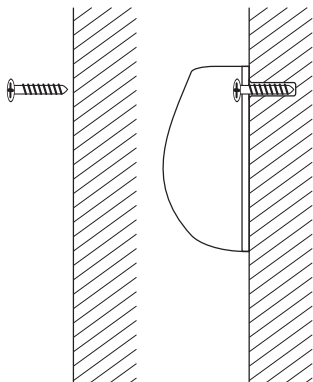

- Faceți 2 deschideri cu $\varnothing 8$ mm. în peretele, la o înălțime de 1,8 m și la o distanță de 39,8 cm. una de alta. Asigurați-vă că diametrul găurilor în perete este ca cel al dublurilor din plastic.
- Introduceți și strângeți cele două șuruburi în dublurile, lăsând capetele șuruburilor să iese cu 15 mm. Asigurați-vă că șuruburile sunt bine fixate pe perete și instalați aparatul.

Vă mulțumim, că ați ales Aeroterma HL-274W PTC W. Acest aparat vă poate oferi putere de încălzire de 1000 W sau 2000 W în timpul iernii, în funcție de preferință de a beneficia de o căldură confortabilă în cameră. Când utilizați și întrețineți aparatul, în conformitate cu instrucțiunile prezentate, veți folosi aparatul o perioadă mai lungă de timp.

INSTRUCȚIUNI DE FUNCȚIONARE

UPUTE ZA FUNKCIJE

Comandă de la distanță

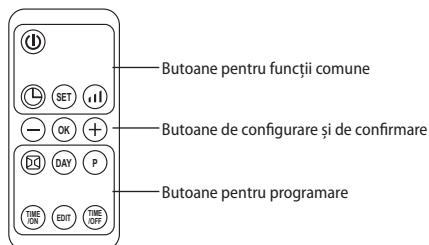

Operare cu funcțiile (de la aparat și de la telecomandă)

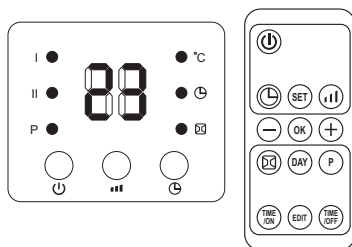

1. Conectați ștecherul la priză și porniți aparatul apăsând butonul roșu 0/I, aparatul intră în modul de așteptare, iar pe ecran se afișează „5”:

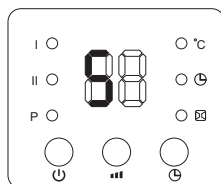

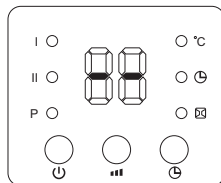

2. Apăsați butonul , aparatul intră în modul ventilator, iar pe ecran se afișează „-”



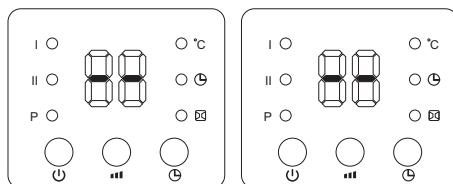

3. Apăsați o dată butonul , aparatul funcționează în modul încălzire redusă (1000W) iar pe ecran se afișează „-/ I”. Apăsați din nou butonul, aparatul funcționează în modul încălzire puternică (2000W) iar pe ecran se afișează „-/ II”.

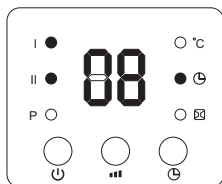

4. Apăsați butonul , pentru a seta taimerul (00-12 ore). O apăsare a butonului crește ora taimerului cu o oră. După ce ați setat ora, afișajul afișează setarea curentă timp de 5 secunde, apoi revine la afișajul anterior, afișând între timp . Imaginea de mai jos arată un exemplu în care taimerul este setat la 8 ore:





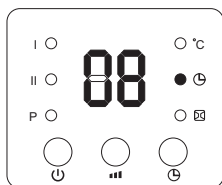



5. Setarea timpului de pornire: În modul de așteptare (standby), apăsați butonul , astfel încât să puteți seta timpul de pornire în intervalul 00-12 ore. După ce finalizați setarea, afișajul afișează timpul setat de pornire și pe acesta este arins simbolul . Informațiile de pe afișaj automat scad cu 1 oră la sfârșitul fiecărei ore. Când se atinge ora de pornire setată, aparatul pornește automat. Temperatura implicită la pornire automată este setată la 23°C. Mai jos este prezentat un exemplu la care timpul de pornire automată este setat la 8 ore:



 **Nota:** Dacă nu setați temperatura și programul săptămânal, aparatul se va opri automat după 12 ore de funcționare continuă și va intra în modul de așteptare.



Operare cu funcțiile (DOAR de la telecomandă)

1. Setarea ora curentă/zi (poate fi setat atât în modul de așteptare (standby), cât și în modul de funcționare):

Apăsați o dată butonul , în mod implicit, pe afișaj apare „12”, apăsați , pentru a seta ora curentă; apăsați din nou , afișajul afișează minute „30”, apăsați , pentru a seta minutele curente, apoi apăsați pentru a treia oară , afișajul afișează ziua „d1”, apăsați , pentru a seta ziua curentă (luni-duminică: d1-d7). Apoi apăsați , pentru a confirma setarea, pe ecran se afișează setarea anterioară.

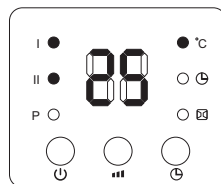
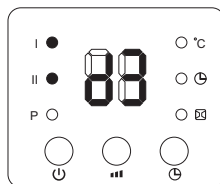
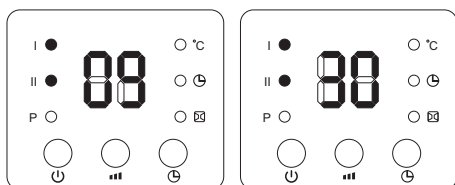

 **De exemplu:** Vedeți imaginile de mai jos pentru a seta pentru miercuri, 9:30 am, 25°C de încălzire puternică (II):



 **Nota:** După ce aparatul a fost deconectat de la sursa de alimentare, acesta trebuie repornit, apăsând succesiv , pentru a verifica ora și ziua curentă;

- Timerul poate fi setat pentru 24 de ore.

2. Setarea temperaturii

În timp ce aparatul funcționează, apăsați , afișajul implicit indică „23”. Apăsați , pentru a seta temperatura dorită (interval de temperatură 10-49°C), apăsați , pentru a confirma setarea.

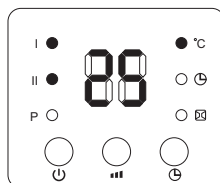

 **De exemplu:** Temperatura ambientală curentă este de 15°C când temperatura este setată la 25°C, pe ecran se afișează următoarele:



 **Nota:** La setarea temperaturii, se va utiliza modul inteligent de funcționare (SMART):



1. Setarea temperaturii - Temperatura ambientală > 2°C, aparatul funcționează la un randament ridicat de încălzire - 2000W;
2. 0°C < Setarea temperaturii - temperatura ambientală = < 2°C, aparatul funcționează la o putere de încălzire slabă de 1000 W;
3. Setarea temperaturii - Temperatura ambientală = 0°C, ventilatorul de răcire va funcționa timp de 30 de secunde pentru a sufla restul de caldura în interior și apoi intra în modul standby);
4. După trecerea în modul de așteptare (standby), dacă aparatul s-a răcit și:

Setarea temperaturii - temperatura ambientală >= 2°C, aparatul se va trezi și va începe din nou încălzirea.

Dacă doriți să anulați temperatura setată, apăsați butonul , pentru a selecta încălzirea I sau II, aparatul va funcționa fără o temperatură setată. Pe afișaj va dispărea simbolul  și va apărea „-”. După 12 ore de încălzire continuă, ventilatorul de răcire va funcționa timp de 30 de secunde și aparatul va intra în modul de așteptare (standby).

RO Setarea programului săptămânal (DOAR de pe telecomandă)

După ce ați setat complet ora/ziua curentă, urmați pașii de mai jos pentru a seta programul săptămânal:

1. Apăsați , aparatul intră în modul de funcționare.
2. Apăsați , afișajul afișează „P”, astfel se intră în programarea săptămânală:

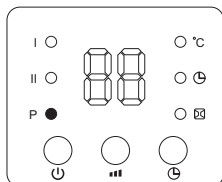

3. Apăsați , afișajul arată d1~d7, setați ziua săptămânii (luni-duminică: d1~d7). De exemplu, mai jos este setat luni

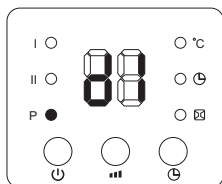



 **Nota:** Pentru a distinge setarea unei zile curente și a unei zile lucrătoare:

Ziua curentă - luni-duminică: d1~d7

Ziua lucrătoare - luni-duminică: d1~d7

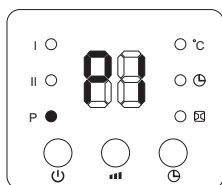
4. Apăsați , pe ecran se afișează P1 ~ P6 (se poate seta maxim 6 perioade de timp pentru fiecare zi). De exemplu, mai jos este setat P1:





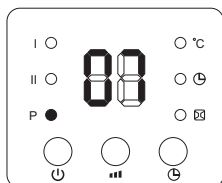

5. Apăsați , afișajul va afișa implicit „00”. Țineți apăsat , pentru a seta ora de pornire. De exemplu, mai jos este setată ora de pornire 07:00 h:



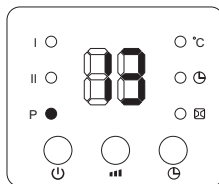

6. Apăsați , afișajul afișează implicit timpul de setat

de oprire. Țineți apăsat , pentru a seta ora de oprire. De exemplu, mai jos este setată ora de oprire la 13:00 h:



7. Apăsați , pentru a seta temperatura dorită (interval de temperatură 10-49°C);
8. Repetați pașii 2-7 de mai sus pentru a seta întregul program săptămânal. Apoi apăsați , pentru a confirma setările;
9. Pentru a dezactiva programarea săptămânală, apăsați din nou , indicatorul de lumină „P” se va stinge. Funcția de programare săptămânală este oprită. Aparatul va reveni la modul de funcționare anterior.

 **Nota:**

- După ce finalizați setările de mai sus și funcțiunea pentru programul săptămânal „P” este activ, apăsați , , , pentru a verifica setările pentru fiecare zi și perioadă de timp,





- Apăsați , pentru a seta temperatura pentru diferite perioade de timp.



- Timpul de pornire 00 ~ 24 de ore nu poate fi setat în minute;

Timpul de oprire „TIME/OFF” nu poate fi înainte de timpul de pornire “TIME/ON”;

Atunci când timpul de pornire „TIME/ON” este același cu timpul de oprire „TIME/OFF”, aparatul trece în modul de așteptare (standby);

Setarea funcției de detectare a ferestrelor deschise (DOAR de pe telecomandă):

1. Apăsați , aparatul intră în modul de funcționare și începe încălzirea.
2. Apăsați  pe telecomandă, simbolul se va aprinde /°C; Afișajul arată o temperatură implicită de „23”. Apăsați , pentru a seta temperatura dorită. În modul de detectare a ferestrei deschise, când temperatura ambiantă scade cu 5-10°C timp de 10 minute, unitatea se va opri timp de 30 de minute și va intra în modul de așteptare (standby). Apăsați , pentru a porni aparatul.

Apăsați din nou , pentru a dezactiva detectarea ferestrei deschise, simbolul  va ieși și unitatea va relua

funcționarea în modul anterior.

Mai jos este arătat un exemplu de temperatură setată de 23°C atunci când este activată funcțiunea fereastră deschisă.

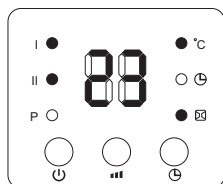

3. Atunci când simultan sunt dezactivate fereastra deschisă și programarea săptămânală, unitatea nu va funcționa în timpul perioadelor în care este setat să fie oprit. În timpul perioadelor de funcționare a programării săptămânale, temperatura poate fi ajustată prin funcția de detectare a unei ferestre deschise. Mai jos este prezentat un exemplu:

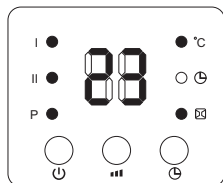

Nota: Înainte de activarea funcției de programare săptămânală, trebuie să setați ziua și perioada de timp, altfel setarea implicită săptămânală este „00”, ceea ce înseamnă că aparatul nu va funcționa

Notă: Dispozitivul arată temperatura în jurul locației senzorului și nu este un mijloc de măsurare exactă a temperaturii ambiante.

CURĂȚARE

- Înainte de curățare, este obligatorie înainte de tot să opriți aparatul de la butonul de pornire și să scoateți ștecherul din priză de perete. Nu folosiți produse abrazive de curățat!
- 2. Pentru curățarea carcasei aparatului, folosiți cârpă umezită, aspirator sau perie.
- 3. Niciodată nu scufundați aparatul în apă – este periculos pentru viața Dvs.!
- 4. Atunci când nu veți folosi aparatul pe timp mai lung, trebuie să aveți grijă acesta să nu fie expus la prafuire și contaminare, depozitându-l în cutie originală de ambalaj.
- 5. Niciodată nu depozitați aparatul în cutie, dacă încă este cald!

AVERTIZĂRI

- Nu folosiți aparatul aproape de dușuri, căzi, cabine

de duș, piscine, etc.

- Aparatul funcționează în poziție verticală.
- Nu folosiți aeroterma ca să uscați haine. Niciodată nu blocați grila de intrare și de ieșire a aerului (pericol de supraîncălzire). Distanța între aeroterma și mobilă sau alte obiecte învecinate, trebuie să fie de cel puțin 50 de cm.
- Aparatul trebuie instalat așa, că comutatoarele și butoanele acestora să fie la îndemână persoanelor, care folosesc cada sau dușul.
- Nu este indicată folosirea aparatului în încăperi cu suprafață mai mică decât 4 mp.

PROTECȚIE ÎMPOTRIVA SUPRAÎNCĂLZIRII

Protecția încorporată de supraîncălzire oprește aparatul automat în caz de eroare! În acest caz, ștecherul trebuie deconectat de la priză de perete, iar comutatorul setat la „0” după o fază scurtă de răcire, aparatul este din nou gata pentru utilizare (aproximativ 10-15 minute)! Dacă eroarea se repetă - contactați un centru de service autorizat din localitatea dumneavoastră!



Indicații pentru protecția mediului înconjurător

Aparatele electrice uzate sunt materiale valoroase, motiv pentru care locul lor nu este la gunoierul menajer! Vă rugăm să ne sprijiniți și să participați la protejarea resurselor naturale și a mediului înconjurător, prin predarea acestui aparat la centrele de preluare a acestora (dacă există).

TABELUL 2 CERINȚE PRIVIND INFORMAȚIILE REFERITOARE LA APARATELE ELECTRICE PENTRU ÎNCĂLZIRE LOCALĂ
Identificatorul de model(e): HL-274W PTC W 2000W/220 - 240V~

Parametru	Simbol	Valoare 1.	Unitate	Parametru	Unitate
Puterea termică				Modul de acumulare a căldurii, numai în cazul aparatelor electrice pentru încălzire locală cu acumulator de căldură (alegeți o variantă)	
Puterea termică nominală	P_{nom}	2.00	kW	control manual al sarcinii termice, cu termostat integrat	[nu]
Puterea termică minimă (cu titlu indicativ)	P_{min}	0.00	kW	control manual al sarcinii termice, ca răspuns la temperatura camerei și/sau exterioară	[nu]
Puterea termică maximă continuă	$P_{max,C}$	2.00	kW	control electronic al sarcinii termice, ca răspuns la temperatura camerei și/sau exterioară	[nu]
Consumul auxiliar de energie electrică				putere termică comandată de ventilator	[nu]
La putere termică nominală	$e_{l,max}$	0.00	kW	Tip de putere termică/controlul temperaturii camerei (selectați o variantă)	-
La putere termică minimă	$e_{l,min}$	0.00	kW	cu o singură treaptă de putere termică și fără controlul temperaturii camerei	[nu]
În modul standby	$e_{l,SB}$	0 Stand by 0.000	kW	două sau mai multe trepte de putere manuale, fără controlul temperaturii camerei	[nu]
				cu controlul temperaturii camerei prin intermediul unui termostat mecanic	[nu]
				cu control electronic al temperaturii camerei	[nu]
				cu control electronic al temperaturii camerei și cu temporizator cu programare zilnică	[nu]
				cu control electronic al temperaturii camerei și cu temporizator cu programare săptămânală	[da]
				Alte opțiuni de control (se pot selecta mai multe variante)	
				controlul temperaturii camerei, cu detectarea prezenței	[nu]
				controlul temperaturii camerei, cu detectarea unei ferestre deschise	[da]
				cu opțiune de control la distanță	[nu]
				cu demaraj adaptabil	[nu]
				cu limitarea timpului de funcționare	[nu]
				cu senzor cu bulb negru	[nu]

TESY Ltd - Head office
 1166 Sofia, Sofia Park,
 Building 16V, Office 2.1. 2nd Floor
 PHONE: +359 2 902 6666,
 FAX: +359 2 902 6660,
office@tesy.com

VAŽNE SIGURNOSNE MJERE OPREZA:**OPREZ:**

- Pročitajte ove upute prije korištenja ovog uređaja i držati ove upute za buduću uporabu. Pri promjenivlasnika, upute moraju se prenositi zajedno s aparatom.

- **OPREZ:** Djeca koja su manja od tri godine, moraju se držati na udaljenosti, osim ako nisu pod stalnim nadzorom.

Djeca u dobi od tri godine do osam godina mogu koristiti samo dugme uklj. / Isklj jedinice, pod uvjetom da je uređaj instaliran i spreman za normalan rad i ona su bila pod praćenjem i su upućena na njegovu uporabu na siguran način i razumiju da to može biti opasno. Djeca u dobi od tri godine do 8 godina ne bi trebala uključivati uređaj u utičnicu, da ga postavljaju da ga očiste ili da izvode korisničko održavanje.

Ovaj uređaj se može koristiti od strane djece u dobi nad osam godina i od strane osoba sa smanjenim fizičkim, osjetilnim ili mentalnim sposobnostima, ili sa nedostatkom iskustva i znanja, osim ako su one pod nadzorom ili upućene u sigurno korištenje aparata i razumiju opasnosti. Djeca ne bi trebalo se igrati s aparatom. Čišćenje i korisničko održavanje ne treba biti učinjeno od strane djece bez nadzora.

- **OPREZ:** Neki dijelovi ovog uređaja mogu postati vrlo vrući i uzrokovati opekline. Tamo gdje su prisutna djeca i ranjivi ljudi se treba posvetiti posebna pozornost.



- **UPOZORENJE:** Kako biste izbjegli pregrijavanje, ne prekrivajte uređaj!

- Uređaj ne bi trebao biti postavljen neposredno ispod kutije utikača!
- Ako je opskrbni kabel oštećen, proizvođač, njegov servis ili slično kvalificirane osobe moraju ga zamijeniti kako bi se izbjegla opasnost.
- Prije spajanja ventilatora grijača, trebali biste provjeriti da li napon na polis sa tehničkim informacijama odgovara naponu električnog sustava mjesta korištenja /kod kuće ili u uredu/. Aparat je namijenjen za napon, prikazan na tehničko info ploči.
- Ovaj uređaj se može koristiti samo za njegovu namijenu, tj. grijanje prostorija. Svaka drugačija uporaba smatra se pogrešna i stoga opasna. Proizvođač ne preuzima odgovornost za zbog neispravnog korištenja. Uslijed ne pridržavanje sigurnosnih mjera jamstvo je nevažeće.
- Ne napuštaj svoj dom, dok je uređaj uključen: osigurati da je prekidač u položaju OFF (0)

(uključeno-isključeno) i termostat prekidač nalazi u položaju - minimum. Uvijek isključite utikač uređaja iz utičnice.

- Držite zapaljive predmete kao što su namještaj, jastuci, posteljina, papir, odjeće, zavjese i sl. na udaljenosti od najmanje 100 cm od ventilatora grijača.
- Nemojte koristiti uređaj u područjima uporabe i skladištenja zapaljivih tvari. Ne koristite uređaj na zapaljivim područjima / npr. u blizini zapaljivih plinova i aerosola / - postoji velika opasnost od eksplozije i požara!
- Nemojte umetati ili dopustiti bilo kakve predmete da uđu u otvore za hlađenje (ulazima i izlazima), jer može uzrokovati oštećenja uređaja ili bilo koje druge štete.
- Uređaj nije prikladan za uzgoj životinja i namijenjena je samo za kućnu uporabu!
- Držite ulaz i izlaz slobodan od bilo kojeg predmeta: trebaju biti na udaljenosti od najmanje 1m sprjeda i 50cm iza grijača. Nemojte dopustiti bilo kakve predmete da uđu u u usis ili ispuh zraka, jer može izazvati električni udar, požar ili oštećenja grijača.
- Najčešći razlog za pregrijavanje je nakupljanje prašine i prljavštine u aparatu. Trebali bi čistiti redovito sa usisavačem. Prije čišćenja isključite aparat iz struje. Držite ventilator grijača uvijek čist.
- Nikada ne bi trebali dirati uređaj sa mokrim ili vlažnim rukama - postoji opasnost za život!
- Kako bi se utikač mogao izvući iz utičnice kada je to potrebno utičnica mora biti dostupna cijelo vrijeme!
- Nikada ne smijete povući električni kabel ili aparat sam prilikom odspajanja iz utičnice.
- Upozorenje! Zrak se ugrije kad je aparat radi (više od 80°C).
- Ne prekrivajte uređaj. Ako je aparat pokriven postoji opasnost od pregrijavanja.
- Ne koristite ventilator grijača u neposrednoj blizini kupaonica, tuš kabina ili bazenu.
- Elektro sustav koji je aparat priključen mora imati automatski sigurnosni osigurač. Udaljenost između utičnice i uređaja (u okrenuo-off mora biti najmanje 3 mm).
- Uzemljenje je obavezno! Nakon raspakiranja i prije uporabe morate provjeriti da li su mehanički

dijelovi i oprema u dobrom stanju. Ako imate bilo kakvih dvojbi ne bi trebalo koristiti aparat i traži savjet od kvalificiranog električara.

- Ako je aparat oštećen ili ne radi ispravno, morate ga zaustaviti, a ne pokušati popraviti ga sami. Za bilo koju vrstu popravaka morate konzultirati Service Center za post-prodajnu pomoć. Tamo ćete svoj oštećeni dio zamijenjeniti s originalnim rezervnim. Ne poštujući ove upute ugroziti će se sigurnost aparata.
- Ako se odlučite prestati koristiti uređaj preporuča se da bude neupotrebljiv kao što je prezati električni kabel, nakon što ste ga isključili iz struje. Također se preporučuje provjera od drugih opasnostima, koje se odnose na uređaj. To je vrlo važno ako postoji mogućnost odbačena uređaja koji će se koristiti za igru djece.
- Nikada ne bi trebali držati aparat nepotrebno uključen. Isključite uređaj iz struje ako ga ne namjeravate ga koristiti za duže vremena.
- Kako bi se izbjeglo pregrijavanje preporučuje se rasplesti električni redati čitav električni kabel.
- **Upozorenje:** Ne koristite ovaj aparat sa programerom, šalterom ili drugi uređaj koji automatski može uključiti grijalicu, jer ako je aparat prekriveni ili pogrešno postavljena postoji opasnost od požara.
- Postavite električni kabel na takav način da ne ometa kretanje ljudi, a ne da se zgazi! Morate koristiti samo odobrenu vezu blokova, koji su prikladni za aparat, tj. postoji znak usklađenosti!
- Električni kabel ne smije biti u kontaktu s vrućim dijelovima aparata!
- Nikada ne morate premjestiti aparata povlačenjem za električni kabel i nikada ne koristite električni kabel za povlačenje drugih objekata.
- Ne motajte električni kabel oko uređaja! Ne koristite aparat sa namotanim električnim kabelom !
- Nemojte pritiskati kabel i ne potežite po oštrim rubovima. Ne stavljajte kabel preko grijače ploče ili na otvorenoj vatri!

PAKET

- Nakon raspakiranja aparata trebalo bi provjeritida li je oštećen tijekom transporta i da li su sve komponente uključene! U slučaju da ste saznali bilo kakvu štetu ili je nepotpun paket trebali bi se povezati sa svojim ovlaštenim prodavačem!

- Nemojte odbaciti originalnom pakiranju kutija! Moglo bi se koristiti za pohranu uređaja tijekom transporta.
- Odlaganje ambalaže treba biti učinjeno na odgovarajući način! Djeca trebaju biti spriječen igrati s polietilenskim vrećicom!

INSTALIRANJE

Grijači uređaj se mora montirati na zid prije nego što se koristi. Uređaj treba se koristiti samo u fiksiranom položaju i treba biti instaliran najmanje 1,80 metara od tla, najmanje 25 cm od svakog kraja zida, a najmanje 60 cm. od stropa. Ne montirajte / stavljajte uređaj na pod. (Slijedite pravila za montažu navedeni u nastavku).

Dosljednost u montiranju uređaja je kao što slijedi:

- Odaberite mjesto za ugradnju poštujući zahtjeve opisane na početku vodstva.

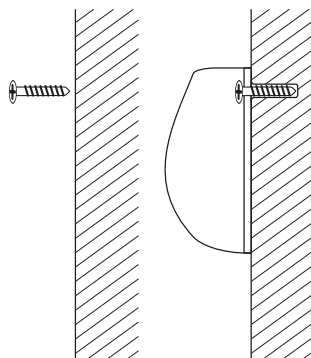
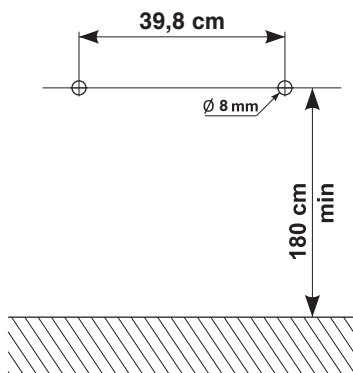

- Izbušite dva otvora \varnothing 8 mm. u zidu, na visini od 1,8 m., a na udaljenosti od 39,8 cm. Jedan od drugog. Provjerite je li promjer otvora u zidu isti kao i plastičnih klinova.
- Umetnite i pričvrstite dva vijka na klinovima,

ostavljajući glave vijaka da pokažu 15 mm.
Provjerite jesu li vijci čvrsto pričvršćeni na zid i
montirajte uređaj.

Zahvaljujemo Vam na odabiru HL-274W PTC W ventilator grijača. To je proizvod, koji pruža grijanje na 1000W ili 2000W u hladnom vremenu u skladu s uvjetima željene temperature u prostoriji. Uređaji će biti dugotrajni ako su pravilno održavani i zbrinuti u skladu s priručnikom.

UPUTE ZA UPORABU

Daljinsko upravljanje

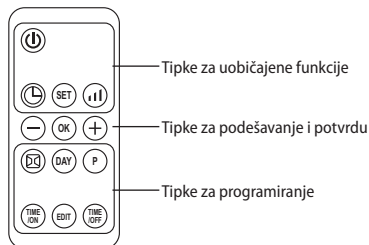

Rukovanje funkcijama (na uređaju i na daljinskom upravljaču)

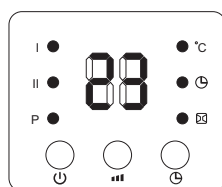

1. Priključite utikač u utičnicu i uključite uređaj pritiskom crvene tipke 0/I, uređaj prelazi u pripravno stanje (standby) i displej prikazuje „S“:

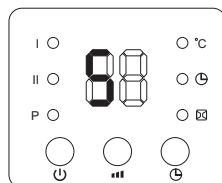

2. Pritisnite tipku 0/I, uređaj ulazi u režim ventilator i displej prikazuje „-“

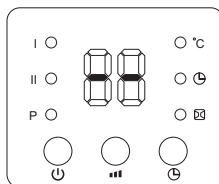

3. Pritisnite jednom tipku 0/I, uređaj radi u režim niskog grijanja (1000W) i displej prikazuje „- / I“.
Pritisnite opet tipku i uređaj počinje raditi u režim visokog grijanja (2000W) i displej prikazuje „- / II“.

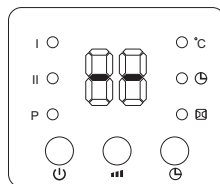
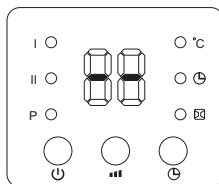

4. Pritisnite tipku 0/I, da biste podesili timer (00-12 sati). Jednim pritiskom tipke povećava se vrijeme timera za jedan sat. Nakon što ste podesili vrijeme, displej prikazuje trenutnu postavku za 5 sekundi, a zatim se vraća na prethodnu oznaku, a međuvremenu zasvjetljuje 0/I. Na slici u nastavku je prikazan primjer, gdje su za timer zadani 8 sati:

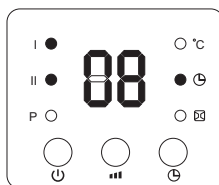

5. Postavljanje vremena uključivanja: U režimu pripravnosti (standby) pritisnite tipku 0/I, tako možete postaviti vrijeme uključivanja u rasponu od 00-12 sati. Kada završite s postavljanjem, na displeju će se prikazati postavljeno vrijeme, a simbol je uključen 0/I. Pokazivanje na displeju se automatski smanjuje za sat vremena na kraju svakog sata. Pri dostizanju zadanog vremena za uključivanje, uređaj se automatski isključuje. Zadana po podrazumevanju temperatura s automatskim uključivanjem je 23°C. Dolje je prikazan primjer, gdje je vrijeme automatskog uključivanja postavljeno na 8 sati:

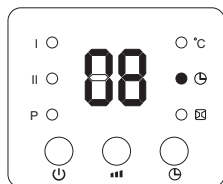

Dok uređaj radi, pritisnite \oplus/\ominus , displej po podrazumevanju prikazuje „23“. Pritisnite \oplus/\ominus , da biste podesili željenu temperaturu (raspon temperature 10-49°C), pritisnite OK , da biste potvrdili postavku.

Q *Naprimjer: Trenutna temperatura okoline je 15°C, kada je temperatura podešena na 25°C, displej prikazuje sljedeće:*

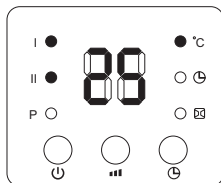

Q *Napomena: Ako ne postavite temperaturu i tjedni program, uređaj će se automatski isključiti nakon 12 sati neprekidnog rada i ući će u stanje pripravnosti (standby).*

Rukovanje funkcijama (SAMO na daljinskom upravljaču)

1. Postavljanje trenutnog VRJEMENA / DANA (može se postaviti kao u stanju pripravnosti (standby), tako i u režimu rada):

Pritisnite jednom tipku SET , podrazumevanju displej prikazuje „12“, pritisnite \oplus/\ominus , da biste podesili trenutni sat; ponovo pritisnite SET , displej prikazuje minute „30“, pritisnite \oplus/\ominus , da biste podesili trenutne minute, a zatim po treći put pritisnite SET , displej prikazuje dan „d1“, pritisnite \oplus/\ominus , da biste podesili trenutni dan (ponedjeljak – nedjelja: d1-d7). Zatim pritisnite OK , da biste potvrdili postavku, displej prikazuje prethodnu postavku.

Q *Na primjer: Vidite slike u nastavku, da biste podesili za srijedu, 9:30 sati ujutro, 25°C snažno grijanje (III):*

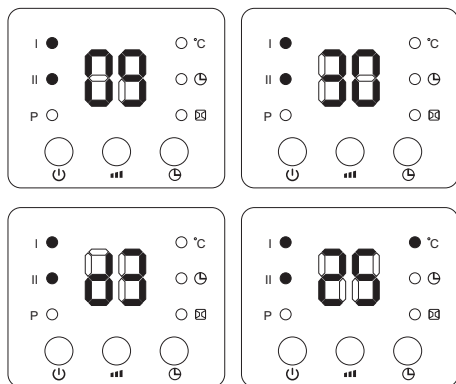

Q *Napomena: - Nakon što je uređaj isključen od napajanja, mora se ponovno pokrenuti, pritisnite jedan za drugim SET , da biste provjerili tekuće vrijeme i dan;*

- Timer se može podesiti za 24 sati.

2. Postavljanje temperature

Q *Napomena: Kada postavljate temperaturu, koristit će se pametni (SMART) način operacije:*

1. Postavljanje temperature – temperatura okoline $>2^{\circ}\text{C}$, uređaj radi na veliku snagu grijanja - 2000W;
2. $0^{\circ}\text{C} <$ Postavljanje temperature – temperatura okoline $= < 2^{\circ}\text{C}$, uređaj radi na nisku snagu grijanja - 1000W;
3. Postavljanje temperature – temperatura okoline $= 0^{\circ}\text{C}$, ventilator hlađenja će raditi 30 sekundi, da bi otpuhnuo preostalu u unutrašnjosti toplotu, a zatim će preći u režim pripravnosti (standby).
4. Nakon prelaska u režim pripravnosti (standby), ukoliko se uređaj ohladio i:

Postavljanje temperature – temperatura okoline $\geq 2^{\circ}\text{C}$, uređaj će se probuditi i ponovno početi grijati.

Ako želite odbaciti podešenu temperaturu, pritisnite tipku OFF , da biste odabrali grijanje I ili II, tada će uređaj raditi bez da ima postavljena temperatura. Na displeju će gasnuti simbol $\bullet^{\circ}\text{C}$ i će se prikazati „-“. Nakon 12 sati neprekidnog grijanja, ventilator hlađenja će raditi 30 sekundi, da bi otpuhnuo preostalu u unutrašnjosti toplotu, a zatim će preći u režim pripravnosti (standby).

Postavljanje tjednog programa (SAMO na daljinskom upravljaču)

Nakon što ste u potpunosti postavili trenutno VRJEME / DAN, slijedite korake u nastavku kako biste postavili tjedni program:

1. Pritisnite ON , uređaj ulazi u režim rada.
2. Pritisnite P , displej prikazuje „P“; na taj način se ulazi u tjedno programiranje

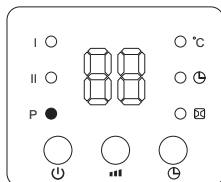

3. Pritisnite , displej prikazuje d1~d7, postavite dan u tjednu (ponedjeljak -nedjelja: d1~d7). Na primjer dolje je postavljen ponedjeljak

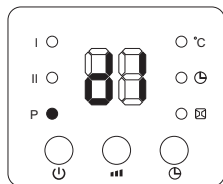



 **Napomena:** Da biste razlikovala postavka tekućeg dana i radnog dana:

Tekući dan – ponedjeljak – nedjelja: d1~d7

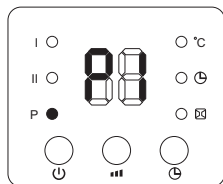

Radni dan - ponedjeljak – nedjelja: d1~d7

4. Pritisnite , displej prikazuje P1~P6 (za svaki dan može se postaviti najviše 6 vremenskih perioda). Na primjer, postavljena je dolje P1:



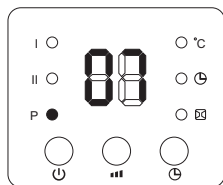

5. Pritisnite , displej prikazuje po podrazumevanju „00“. Pritisnite produženo , da biste podesili vrijeme uključivanja. Na primjer, dolje je postavljeno vrijeme uključivanja 07:00 sati:



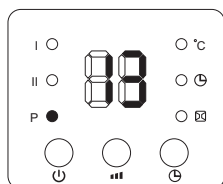

6. Pritisnite , displej prikazuje po podrazumevanju prethodno postavljeno vrijeme isključivanja. Pritisnite produženo , da biste podesili vrijeme isključivanja. Na primjer, dolje je postavljeno vrijeme isključivanja u 13:00 sati.



7. Pritisnite , da biste podesili željenu od vas temperaturu (raspon temperature 10~49°C);

8. Ponovite gore navedene korake 2-7, da biste podesili cijeli tjedni program. Zatim pritisnite , da biste potvrdili postavke;
9. Da biste deaktivirali funkciju tjednog programiranja pritisnite ponovno , svjetlosna indikacija „P“ će nestati. Funkcija tjednog programiranja je isključena. Uredaj će se vratiti na prethodni režim rada.

 **Napomena:**

- Nakon što ste završili gore navedene postavke i funkcija tjednog programa „P“ je aktivna, pritisnite /, da biste provjerili postavke za svaki pojedini dan i vremenski period,





- Pritisnite , da biste posatavili radnu temperaturu za različite vremenske periode.



- Vremenski periodi uključivanja 00~24 sata ne mogu se postavljati do minuta;

- Vrijeme isključivanja „TIME/OFF“ ne može biti prije vremena uključivanja „TIME/ON“;

- Kada je vrijeme uključivanja „TIME/ON“ je isto kao vrijeme isključivanja „TIME/OFF“, uređaj prelazi u režim pripremnosti (standby);

Podešavanje funkcije otkrivanja otvorenog prozora (SAMO na daljinskom upravljaču):

1. Pritisnite , uređaj ulazi u režim rada i počinje grijati.
2. Pritisnite  na daljinskom upravljaču, će zasvijetliti simbol /°C; Displej prikazuje temperaturu po podrazumevanju „23“. Pritisnite , da biste podesili željenu temperaturu. U režimu „otkrivanje otvorenog prozora“, kada temperatura okoliša padne sa 5-10°C za 10 minuta, uređaj će prestati raditi za 30 minuta i će preći u režim pripravnosti (standby). Pritisnite , da biste uključili uređaj.

Pritisnite ponovno , da biste deaktivirali funkciju otkrivanje otvorenog prozora, simbol  će nestati i uređaj će nastaviti s radom u prethodnom načinu rada.

Dolje je prikazan primjer sa podešenom temperaturom 23°C pri aktiviranoj funkciji za otkrivanje otvorenog prozora.

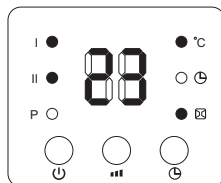

3. Kada su funkcije otvorenog prozora i tjednog programiranja istodobno deaktivirane, uređaj neće raditi tijekom razdoblja za koje je postavljen da je isključen. Tijekom perioda rada tjednog programiranja, temperatura se može podešavati

pomoću funkcije za otkrivanje otvorenog prozora. Dolje je prikazan primjer:

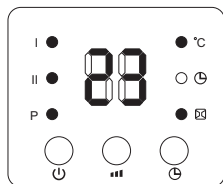

Napomena: Prije aktiviranja funkcije tjednog programiranja, trebate postaviti dan i vremenski period, inače postavka za tjedno programiranje po podrazumevanju „00“, što znači da uređaj neće raditi

Napomena: Uređaj prikazuje temperaturu oko mjesta na kojem se nalazi senzor i nije sredstvo za točno mjerenje temperature okoline.

jedinicu u slučaju pogreške! U ovom slučaju, utikač mora biti isključen iz utičnice i kontrole postavljene na „0“, nakon kratke faze hlađenja, jedinica je ponovno spremna za uporabu (oko 10-15 minuta)! Ako se greška ponavlja - obratite se ovlaštenom servisu u vašem području!



Zaštita okoliša

Uređaj ne bacajte kao kućno smeće. Uređaj sadrži vrijedne materijale koji se mogu reciklirati. Kontaktirajte mogući servis ukoliko postoji i predajte uređaj na reciklažu.

ČIŠĆENJE

- Prvo morate isključiti aparat i izvucite kabel utikač iz utičnice. Ne koristite abrazivne deterdžente!
- Očistite tijelo mokrom krpom, usisavačem ili četkom!
- Nikada ne uranjajte aparat pod vodom - postoji opasnost po život!
- Ako secaparat ne koristiti za određeni vremenski period mora biti osiguran od prekomjerne prljavštine i prašine stavljajući ga u izvorno pakiranje.
- Nikada ne stavljajte ti vruć aparata u paket!

UPOZORENJE

- Ne koristite uređaj uz tuš, kadu, tuš soba, bazen i sl.
- Aparat uvijek treba koristiti u uspravnom položaju.
- Nemojte koristiti grijač ventilator za sušenjerublja Nikad ne pokrivaju ulazne i izlazne rešetke (postoji rizik od pregrijavanja). Uređaj mora biti postavljen na udaljenosti od najmanje 50 cm od namještaja i drugih objekata.
- Uređaj mora biti postavljen tako da njegove kontrole-prekidači nisu na dohvata ruke osoba koje su pod tušem ili u kada.
- Nemojte koristiti aparat u sobama manje od 4 četvornih metara.

ZAŠTITA OD PREGRIJAVANJA

Ugrađena zaštita od pregrijavanja automatski isključuje

TABLICA 2. ZAHTJEVI ZA INFORMACIJE ZA ELEKTRIČNE GRIJALICE ZA LOKALNO GRIJANJE PROSTORA

Identifikacijska(-e) oznaka(-e) modela: HL-274W PTC W 2000W/220 - 240V~

Značajka	Simbol	Vrijednost 1.	Jedinica	Značajka	Jedinica
Toplinska snaga				Vrsta ulazne topline, samo za električne akumulacijske grijalice za lokalno grijanje prostora (odabrati jednu)	
"nazivna toplinska snaga"	P_{nom}	2.00	kW	"ručna regulacija napajanja toplinom, s ugrađenim termostatom"	[ne]
"minimalna toplinska snaga (referentna)"	P_{min}	0.00	kW	"ručna regulacija napajanja toplinom putem informacija o sobnoj i/ili vanjskoj temperaturi"	[ne]
"maksimalna kontinuirana toplinska snaga"	$P_{max,C}$	2.00	kW	"elektronička regulacija napajanja toplinom putem informacija o sobnoj i/ili vanjskoj temperaturi"	[ne]
"Potrošnja pomoćne električne energije"				predaja topline uz pomoć ventilatora	[ne]
"kod nazivne toplinske snage"	e_{lmax}	0.00	kW	Vrsta izlazne topline/regulacija sobne temperature (odabrati jednu)	-
"kod minimalne toplinske snage"	e_{lmin}	0.00	kW	"jednostupanjska predaja topline i bez regulacije sobne temperature"	[ne]
u stanju pripravnosti	e_{lSB}	0	Stand by 0.000 kW	"dva ili više ručna stupnja, bez regulacije sobne temperature"	[ne]
				"s regulacijom sobne temperature mehaničkim termostatom"	[ne]
				s elektroničkom regulacijom sobne temperature	[ne]
				"elektronička regulacija sobne temperature i dnevni uklopni sat"	[ne]
				"elektronička regulacija sobne temperature i tjedni uklopni sat"	[da]
				Druge mogućnosti regulacije (moguć odabir više opcija)	
				"regulacija sobne temperature s prepoznavanjem prisutnosti"	[ne]
				"regulacija sobne temperature s prepoznavanjem otvorenog prozora"	[da]
				s mogućnošću regulacije na daljinu	[ne]
				s prilagodljivim pokretanjem regulacije	[ne]
				s ograničenjem vremena rada	[ne]
				s osjetnikom s crnom žaruljom	[ne]

TESY Ltd - Head office

1 166 Sofia, Sofia Park,

Building 16V, Office 2.1. 2nd Floor

PHONE: +359 2 902 6666,

FAX: +359 2 902 6660,

office@tesy.com



ΠΡΟΣΟΧΗ:

- Διαβάστε αυτές τις οδηγίες πριν τη χρήση αυτού του προϊόντος και διατηρήστε τις για μελλοντική χρήση. Σε περίπτωση που η ηλεκτρική συσκευή αλλάζει ιδιοκτησία, οι οδηγίες χρήσης πρέπει να παραχωρηθούν στο νέο ιδιοκτήτη μαζί με τη συσκευή!
- **ΠΡΟΣΟΧΗ:** Πρέπει να κρατάτε μακριά παιδιά κάτω των 3 ετών, εκτός εάν τα επιτηρείτε συνεχώς. Παιδιά ηλικίας από 3 έως 8 ετών μπορούν να χρησιμοποιούν το διακόπτη on/off της συσκευής, υπό την προϋπόθεση ότι η συσκευή έχει εγκατασταθεί και είναι έτοιμη για κανονική λειτουργία και τα παιδιά επιτηρούνται και γνωρίζουν τις οδηγίες ασφαλούς χρήσης, κατανοώντας ότι η αμέλεια αποτελεί κίνδυνο. Παιδιά ηλικίας από 3 έως 8 ετών δεν θα πρέπει να συνδέουν τη συσκευή στην πρίζα, να την ρυθμίζουν, να την καθαρίζουν ή να εκτελούν εργασίες συντήρησης.

Αυτή η συσκευή μπορεί να χρησιμοποιηθεί από παιδιά ηλικίας 8 ετών και πάνω και από άτομα με περιορισμένες σωματικές, αισθητήριες ή διανοητικές ικανότητες ή από άτομα χωρίς εμπειρία και γνώση, με την προϋπόθεση ότι τη χρησιμοποιούν υπό επιτήρηση ή ότι έχουν λάβει οδηγίες σχετικά με την ασφαλή χρήση της συσκευής και κατανοούν τους ενεχόμενους κινδύνους. Τα παιδιά δεν πρέπει να παίζουν με τη συσκευή. Τα παιδιά δεν πρέπει να καθαρίζουν και να συντηρούν τη συσκευή χωρίς επιτήρηση.

- **ΠΡΟΣΟΧΗ:** Ορισμένα μέρη του προϊόντος αυτού μπορούν να γίνουν επικίνδυνα ζεστά και να προκαλέσουν εγκαύματα. Σε χώρους όπου παριστάνται παιδιά και ευάλωτα άτομα, θα πρέπει να δοθεί ιδιαίτερη προσοχή.



- **ΠΡΟΕΙΔΟΠΟΙΗΣΗ:** Για να αποφευχθεί η υπερθέρμανση, μην καλύπτετε τη συσκευή!
- Η συσκευή δεν πρέπει να τοποθετείται ακριβώς κάτω από σταθερή πρίζα!
- Εάν το καλώδιο τροφοδοσίας έχει υποστεί ζημιά, πρέπει να αντικατασταθεί από τον κατασκευαστή, τον αντιπρόσωπο σέρβις ή τη παρόμοια εξειδικευμένα άτομα για να αποφευχθεί ο κίνδυνος.
- Πριν ενεργοποιήσετε το αερόθερμο - βεβαιωθείτε ότι η τάση του δικτύου στο σπίτι σας (στο γραφείο) αντιστοιχεί σε εκείνη που αναγράφεται στην ταμπέλα της συσκευής. Η συσκευή προορίζεται μόνο για την τάση που αναγράφεται στην ταμπέλα της.
- Η συσκευή αυτή προορίζεται αποκλειστικά και μόνο για τη χρήση για την οποία έχει σχεδιαστεί, δηλ. για οικιακή χρήση. Οποιαδήποτε άλλη χρήση θα πρέπει να θεωρείται ακατάλληλη και συνεπώς

επικίνδυνη. Ο κατασκευαστής δεν μπορεί να θεωρηθεί υπεύθυνος για τυχόν ζημιές που μπορεί να προκληθούν από ακατάλληλη, λανθασμένη και αλόγιστη χρήση. Εάν δεν τηρηθούν όλες οι οδηγίες για την ασφάλεια, θα ακυρωθεί η εγγύηση συσκευής που παρέχεται!

- Μην φύγετε από το σπίτι αν η συσκευή είναι αναμμένη: βεβαιωθείτε ότι ο διπλός διακόπτης ισχύος είναι στην θέση OFF(0) (εκτός λειτουργίας) και ο θερμοστάτης είναι στην ελάχιστη θέση. Πάντα βγάzte το φις από την πρίζα του ρεύματος.
- Κρατάτε τη συσκευή σε απόσταση τουλάχιστον 100 cm μακριά από εύφλεκτα υλικά συμπεριλαμβανομένου επίπλα, μαξιλάρια, κλινσοσκεπάσματα, χαρτί, ρούχα, κουρτίνες, κλπ.
- Να μην χρησιμοποιείτε τη συσκευή σε χώρους όπου χρησιμοποιούνται ή αποθηκεύονται εύφλεκτα υλικά. Να μην χρησιμοποιείται τη συσκευή σε χώρους με εύφλεκτες ατμόσφαιρες (π.χ. κοντά σε εύφλεκτα αέρια και αερολύματα) - υπάρχει πολύ μεγάλος κίνδυνος έκρηξης και πυρκαγιάς!
- Μην παρεμβάλετε ξένα αντικείμενα μέσω ανοιγμάτων και οπών αντισμού (εισερχόμενα ή εξερχόμενα), επειδή αυτό μπορεί να προκαλέσει ηλεκτροπληξία, πυρκαγιά, βλάβη στη συσκευή ή άλλες βλάβες.
- Η συσκευή δεν είναι κατάλληλη για εκτροφή ζώων και προορίζεται μόνο για οικιακή χρήση!
- Βεβαιωθείτε ότι η είσοδος και η έξοδος του αέρα δεν παρεμποδίζονται από αντικείμενα: τουλάχιστον σε απόσταση 1 m μπροστά και 50 cm πίσω από το αερόθερμο. Μην επιτρέπτε να εισέρχονται διάφορα αντικείμενα μέσα στην είσοδο ή την έξοδο αέρα, καθώς αυτό θα προκαλέσει ηλεκτροπληξία, πυρκαγιά ή βλάβη θερμοαντήρα.
- Η πιο συνηθισμένη αιτία υπερθέρμανσης είναι η σκόνη και το χνούδι που συσσωρεύονται μέσα στην συσκευή. Τακτικά σκουπίζετε τους αεραγωγούς με ηλεκτρική σκούπα, αφού πρώτα αποσυνδέσετε τη συσκευή από το ηλεκτρικό δίκτυο. Κρατάτε το αερόθερμο καθαρό.
- Ποτέ μην αγγίζετε τη συσκευή με υγρά και βρεγμένα χέρια - υπάρχει κίνδυνος για τη ζωή!
- Η πρίζα πρέπει να είναι ανά πάσα στιγμή προσβάσιμη για να μπορεί το βύσμα να τραβηχτεί κατά ανάγκη όσο δυνατόν γρηγορότερα!
- Ποτέ μην τραβάτε το καλώδιο τροφοδοσίας της συσκευής για να βγάλετε το φις από την πρίζα του ρεύματος.
- Προσοχή! Ο εξερχόμενος αέρας (η παραγόμενη θερμότητα) θερμαίνεται κατά τη διάρκεια της λειτουργίας (έως και πάνω από 80°C)
- Μην καλύπτετε τη συσκευή. Εάν καλύπτεται υπάρχει κίνδυνος υπερθέρμανσης.

- Ποτέ μη χρησιμοποιείτε αυτή τη συσκευή κοντά στο μπάνιο σε ένα ντους ή μια πισίνα όπου υπάρχει το ενδεχόμενο να βραχεί!
- Η ηλεκτρική εγκατάσταση στην οποία συνδέεται η συσκευή πρέπει να είναι εξοπλισμένη με αυτόματη ασφάλεια και η απόσταση μεταξύ των επαφών όταν απενεργοποιηθεί θα πρέπει να είναι τουλάχιστον 3 mm.
- Απαγορεύεται η γείωση! Μετά την αφαίρεση της συσκευασίας και πριν από τη χρήση, ελέγξτε εάν όλα τα μηχανικά μέρη και τα εξαρτήματά τους είναι σε καλή κατάσταση. Αν έχετε οποιαδήποτε αμφιβολία, μην χρησιμοποιείτε αυτό το προϊόν και συμβουλευτείτε έναν εξειδικευμένο ηλεκτρολόγο.
- Εάν η συσκευή παρουσιάζει βλάβη ή δυσλειτουργεί, σβήστε την και μην την επισκευάσετε. Για οποιοδήποτε επισκευή συμβουλευτείτε το κέντρο υπηρεσιών για την εξυπηρέτηση μετά την πώληση. Μόνο εκεί θα αντικατασταθεί το ελαττωματικό εξάρτημα με γνήσιο ανταλλακτικό. Η μη τήρηση αυτής της προϋπόθεσης θα τεθεί σε κίνδυνο η ασφάλεια της συσκευής.
- Αν αποφασίσετε να σταματήσετε να χρησιμοποιείτε τη συσκευή αυτού του τύπου, συνιστάται να καταστεί άχρηστο καθώς κόψετε το καλώδιο, αφού το έχετε αποσυνδέει από το δίκτυο. Συνιστάται ακόμα να προστατευθείτε από όλους τους κινδύνους που συνδέονται με τη συσκευή, ειδικά για χάριν των παιδιών που θα μπορούσαν να χρησιμοποιήσουν την παλιά συσκευή ως παιχνίδι.
- Ποτέ μην αφήνετε τη συσκευή άσκοπα αναμμένη. Αποσυνδέστε την από την πρίζα όταν δεν τη χρησιμοποιείτε για μεγάλο χρονικό διάστημα.
- Για να αποφευχθεί επικίνδυνη υπερθέρμανση του καλωδίου τροφοδοσίας συνιστάται να ξετυλιχτεί πλήρως το καλώδιο τροφοδοσίας.
- **Προσοχή!** Μην χρησιμοποιείτε τη συσκευή με έναν προγραμματιστή, χρονοδιακόπτη ή οποιαδήποτε άλλη συσκευή που την ανάβει με διακόπτη αυτόματα, εφόσον υπάρχει κίνδυνος πυρκαγιάς εάν η συσκευή καλύπτεται με διάφορα αντικείμενα ή τοποθετείται λανθασμένα.
- Τοποθετείτε το καλώδιο τροφοδοσίας έτσι ώστε να μην εμποδίζει το ελεύθερο πέρασμα των προσώπων και να μην πατηθούν! Χρησιμοποιείτε μόνο εγκεκριμένα καλώδια επέκτασης, κατάλληλα για την συσκευή, δηλ. που έχουν σήμα πιστότητας!
- Το καλώδιο τροφοδοσίας δεν πρέπει να έρχεται σε επαφή με τα καυτά μέρη της συσκευής!
- Ποτέ μην μετακινείτε τη συσκευή καθώς την τραβάτε από το καλώδιο και μην χρησιμοποιείτε το καλώδιο για να μεταφέρετε αντικείμενα!
- Μην τυλίγετε το καλώδιο γύρω από τη συσκευή! Μην χρησιμοποιείτε τη συσκευή με τυλιγμένο καλώδιο – αυτό ισχύει ιδιαίτερα για χρησιμοποίηση

τύμπανου περιέλιξης καλωδίων.

- Μην λυγίζετε το καλώδιο ρεύματος και κρατήστε το μακριά από αιχμηρές άκρες. Μην χρησιμοποιείτε τη συσκευή πάνω σε ζεστές επιφάνειες ή γυμνές φλόγες!

ΣΥΣΚΕΥΑΣΙΑ

- Μετά την αφαίρεση του εξωτερικού καλύμματος (της συσκευασίας), βεβαιωθείτε ότι η συσκευή δεν έχει υποστεί βλάβη κατά τη μεταφορά και εάν είναι πλήρως εξοπλισμένη. Σε περίπτωση ελλιπούς παράδοσης ή ελαττώματος, επικοινωνήστε με τον εξουσιοδοτημένο μεταπωλητή Σας!
- Μην πετάτε τη γνήσια αρχική συσκευασία! Θα μπορούσε να χρησιμοποιηθεί για την αποθήκευση και τη μεταφορά για να αποφύγετε ζημιές κατά τη μεταφορά!
- Απορρίψτε το υλικό συσκευασίας του προϊόντος με οικολογικά υπεύθυνο τρόπο! Μην επιτρέπετε στα παιδιά να παίζουν με πλαστικές σακούλες!

ΕΓΚΑΤΑΣΤΑΣΗ

Η συσκευή θέρμανσης πρέπει να εγκατασταθεί στον τοίχο πριν να τη χρησιμοποιήσετε. Η συσκευή σας θα πρέπει να χρησιμοποιείται μόνο σε μία σταθερή θέση και πρέπει να τοποθετηθεί σε απόσταση τουλάχιστον 1,80 μέτρων από το έδαφος, τουλάχιστον 25 εκατοστών σε κάθε πλευρά από τον τοίχο και τουλάχιστον 60 εκατοστών από την οροφή. Μην εγκαταστήσετε / τοποθετείτε τη συσκευή στο πάτωμα. (Ακολουθήστε τους κανόνες τοποθέτησης που αναφέρονται παρακάτω).

Η ακολουθία συναρμολόγησης της συσκευής είναι ως εξής:

- Επιλέξτε τη θέση τοποθέτησης καθώς συμμορφωθείτε με τις απαιτήσεις που περιγράφονται στην αρχή του εγχειριδίου χρήσης.

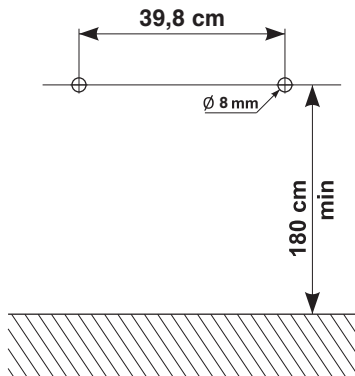

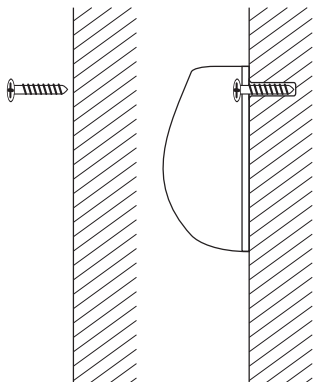

- Ανοίξετε δύο τρύπες $\varnothing 8$ χιλιοστών στον τοίχο σε ύψος 1,8 μέτρων και σε απόσταση 39,8 εκατοστούμετρων μεταξύ τους. Βεβαιωθείτε ότι η διάμετρος των οπών στον τοίχο είναι ίδιος όπως η διάμετρος των πλαστικών πείρων.
- Τοποθετήστε και σφίξτε τις δύο βίδες στους πείρους, αφήνοντας τις κεφαλές των βιδών να προεξέχουν 15 χιλιοστά. Βεβαιωθείτε ότι οι βίδες είναι καλά στερεωμένες στον τοίχο και εγκαταστήστε τη συσκευή.

Σας ευχαριστούμε που επιλέξατε το αερόθερμο HL-274W PTC W. Αυτό το προϊόν παρέχει θέρμανση το χειμώνα 1000 W ή 2000 W ανάλογα με τις ανάγκες για να επιτευχθεί μια άνετη θερμότητα στο θερμαινόμενο χώρο. Σε περίπτωση σωστής λειτουργίας και περιθάλψης, όπως περιγράφεται σ' αυτές τις οδηγίες, η συσκευή θα παρέχει μια χρήσιμη λειτουργία για πολλά χρόνια.

ΟΔΗΓΙΕΣ ΧΡΗΣΗΣ

Τηλεχειριστήριο

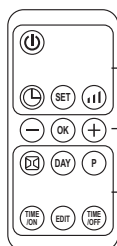

Πλήκτρα συνθηκών λειτουργιών

Πλήκτρα ρύθμισης και επιβεβαίωσης

Πλήκτρα προγραμματισμού

Εργασία με τις λειτουργίες (από τη συσκευή και από

το τηλεχειριστήριο)

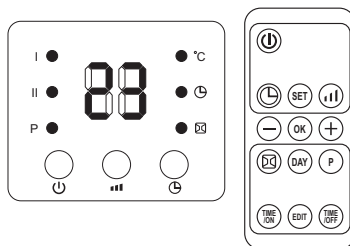

1. Συνδέστε το φις στην πρίζα και ενεργοποιήστε τη συσκευή πιέζοντας το κόκκινο πλήκτρο 0/1, η συσκευή μεταβαίνει σε κατάσταση αναμονής (standby) και στην οθόνη θα εμφανιστεί το «S»:

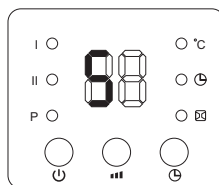

2. Πατήστε το πλήκτρο , η συσκευή μεταβαίνει σε λειτουργία ανεμιστήρα και η οθόνη δείχνει το «- -»

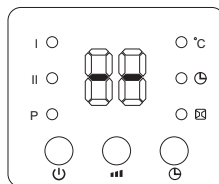

3. Πατήστε μια φορά το πλήκτρο , γρη συσκευή λειτουργεί σε λειτουργία χαμηλής θέρμανσης (1000W) και η οθόνη δείχνει το «-- / I». Πατήστε ξανά το πλήκτρο και η συσκευή αρχίζει να λειτουργεί σε λειτουργία ισχυρής θέρμανσης (2000W) και η οθόνη δείχνει το «-- / I / II».

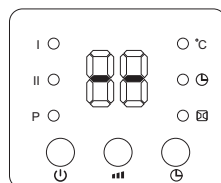
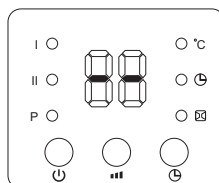

4. Πατήστε το πλήκτρο , για να ρυθμίσετε το χρονοδιακόπτη (00-12 ώρες). Πατώντας το πλήκτρο μια φορά μπορείτε να αυξήσετε το χρόνο του χρονοδιακόπτη κατά μια ώρα. Αφού ρυθμίσετε την ώρα, στην οθόνη εμφανίζεται η τρέχουσα ρύθμιση για 5 δευτερόλεπτα και μετά επιστρέφει στην προηγούμενη ένδειξη, καθώς εν τω μεταξύ ανάβει

το ☹. Η εικόνα παρακάτω δείχνει ένα παράδειγμα στο οποίο για το χρονοδιακόπτη ρυθμίζονται 8 ώρες:

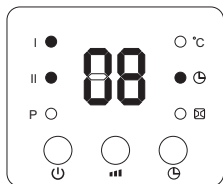

5. Ρύθμιση του χρόνου ενεργοποίησης: Σε κατάσταση αναμονής (standby) πατήστε το πλήκτρο ☹, έτσι μπορείτε να ρυθμίσετε την ώρα ενεργοποίησης στο εύρος 00-12 ωρών. Αφού ολοκληρώσετε τη ρύθμιση, η οθόνη εμφανίζει την καθορισμένη ώρα ενεργοποίησης και το σύμβολο ☹ ανάβει. Η ένδειξη στην οθόνη μειώνεται αυτόματα κατά 1 ώρα στο τέλος κάθε ώρας. Όταν επιτευχθεί ο καθορισμένος χρόνος ενεργοποίησης, η συσκευή ενεργοποιείται αυτόματα. Η προεπιλεγμένη θερμοκρασία αυτόματης ενεργοποίησης είναι 23°C. Παρακάτω παρουσιάζεται ένα παράδειγμα όπου ο χρόνος αυτόματης ενεργοποίησης είναι ρυθμισμένος σε 8 ώρες:

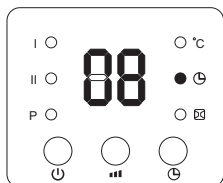

Σημείωση: Εάν δεν ρυθμίσετε τη θερμοκρασία και το εβδομαδιαίο πρόγραμμα, η συσκευή θα απενεργοποιηθεί αυτόματα μετά από 12 ώρες συνεχούς λειτουργίας και θα μεταβεί σε κατάσταση αναμονής (standby).

Εργασία με τις λειτουργίες (ΜΟΝΟ από το τηλεχειριστήριο)

1. Η ρύθμιση της τρέχουσας ΩΡΑΣ/ΗΜΕΡΑΣ (μπορεί να ρυθμιστεί τόσο σε κατάσταση αναμονής (standby), όσο και σε κατάσταση λειτουργίας):

Πατήστε μια φορά το πλήκτρο ☹, από προεπιλογή στην οθόνη εμφανίζεται η ένδειξη «12», πατήστε τα ⊕/⊖, για να ρυθμίσετε την τρέχουσα ώρα. Πατήστε ξανά το ☹, η οθόνη δείχνει τα λεπτά «30», πατήστε τα ⊕/⊖, για να ρυθμίσετε τα τρέχοντα λεπτά, στη συνέχεια πατήστε για τρίτη φορά το ☹, η οθόνη δείχνει τη μέρα «d1», πατήστε τα ⊕/⊖, για να ρυθμίσετε την τρέχουσα μέρα (Δευτέρα-Κυριακή: d1-d7). Στη συνέχεια πατήστε το ☹, για να επιβεβαιώσετε τη ρύθμιση, στην οθόνη εμφανίζεται η προηγούμενη ρύθμιση.

Για παράδειγμα: Δείτε τις εικόνες παρακάτω για να ρυθμίσετε μέρα Τετάρτη, ώρα 9:30 π.μ., 25°C σε

ισχυρή θερμοκρασία (II):

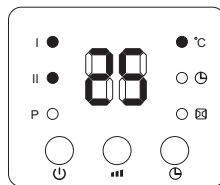
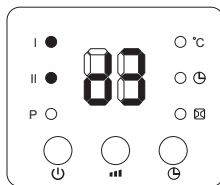
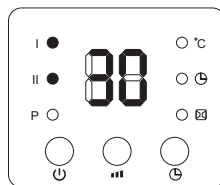
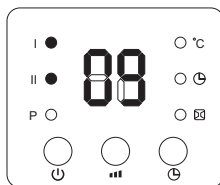

Σημείωση:

- Αφού αποσυνδεθεί η συσκευή από την τροφοδοσία ρεύματος, πρέπει να γίνει επανεκκίνηση, πατήστε διαδοχικά το ☹, για να ελέγξετε την τρέχουσα ώρα και ημέρα.

- Ο χρονοδιακόπτης μπορεί να ρυθμιστεί για 24 ώρες.

2. Ρύθμιση της θερμοκρασίας

Ενώ η συσκευή βρίσκεται σε λειτουργία, πατήστε τα ⊕/⊖, στην οθόνη από προεπιλογή εμφανίζεται το „23“. Πατήστε τα ⊕/⊖, για να ρυθμίσετε την επιθυμητή θερμοκρασία (εύρος της θερμοκρασίας 10-49°C), πατήστε το ☹, για να επιβεβαιώσετε τη ρύθμιση.

Για παράδειγμα: Η τρέχουσα θερμοκρασία περιβάλλοντος είναι 15°C όταν η θερμοκρασία έχει ρυθμιστεί σε 25°C, στην οθόνη εμφανίζονται τα ακόλουθα:

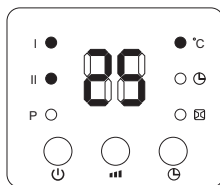



Σημείωση: Κατά τη ρύθμιση της θερμοκρασίας θα χρησιμοποιηθεί μια έξυπνη (SMART) λειτουργία:

1. Ρύθμιση της θερμοκρασίας – θερμοκρασία περιβάλλοντος >2°C, η συσκευή λειτουργεί σε ισχυρή ισχύ θέρμανσης - 2000W.
2. 0°C < Ρύθμιση της θερμοκρασίας – θερμοκρασία περιβάλλοντος =<2°C, η συσκευή λειτουργεί σε χαμηλή ισχύ θέρμανσης - 1000W.
3. Ρύθμιση της θερμοκρασίας – θερμοκρασία περιβάλλοντος =0°C, ο ανεμιστήρας φύξης θα λειτουργεί για 30 δευτερόλεπτα για να φυσήσει την εναπομένουσα στο εσωτερικό θερμότητα και στη

συνέχεια να μεταβεί σε κατάσταση αναμονής (standby).



4. Μετά την μετάβαση στην κατάσταση αναμονής (standby), εάν η συσκευή έχει κρυώσει και:

Ρύθμιση της θερμοκρασίας – θερμοκρασία περιβάλλοντος $\geq 2^{\circ}\text{C}$, η συσκευή θα ξυπνήσει και θα ξαναρχίσει να θερμαίνεται.

Αν θέλετε να ακυρώσετε τη ρυθμισμένη θερμοκρασία, πατήστε το κουμπί , για να επιλέξετε θέρμανση I ή II, τότε η συσκευή θα λειτουργεί χωρίς να υπάρχει μια ρυθμισμένη θερμοκρασία. Στην οθόνη θα εμφανιστεί το σύμβολο  $^{\circ}\text{C}$ και θα εμφανιστεί το «-». Μετά από 12 ώρες συνεχούς θέρμανσης, ο ανεμιστήρας ψύξης θα λειτουργήσει για 30 δευτερόλεπτα και η συσκευή θα μεταβεί σε κατάσταση αναμονής (standby).

Ρύθμιση εβδομαδιαίου προγράμματος (ΜΟΝΟ από το τηλεχειριστήριο)

Μόλις πλήρως ρυθμίσετε την τρέχουσα ΩΡΑ/ΗΜΕΡΑ, ακολουθήστε τα παρακάτω βήματα για να ρυθμίσετε το εβδομαδιαίο πρόγραμμα:

1. Πατήστε το , η συσκευή τίθεται σε λειτουργία.
2. Πατήστε το , στην οθόνη θα εμφανιστεί το «P», έτσι μπορείτε να μπειτε στον εβδομαδιαίο προγραμματισμό

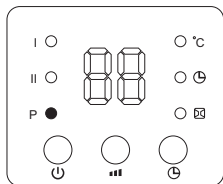

3. Πατήστε το , στην οθόνη θα εμφανιστεί το d1~d7, ρυθμίστε την ημέρα της εβδομάδας (Δευτέρα-Κυριακή: d1~d7). Για παράδειγμα παρακάτω η ρυθμισμένη μέρα είναι Δευτέρα

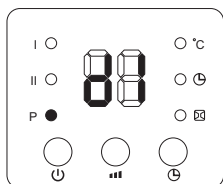

 **Σημείωση:** Για να γίνει διάκριση μεταξύ της ρύθμισης της τρέχουσας ημέρας και της ρύθμισης της εργάσιμης ημέρας:



Τρέχουσα ημέρα - Δευτέρα-Κυριακή: d1~d7

Εργάσιμη ημέρα - Δευτέρα-Κυριακή: d1~d7

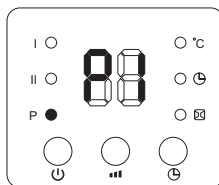

4. Πατήστε το , στην οθόνη θα εμφανιστεί το P1~P6 (για κάθε μέρα μπορούν να ρυθμιστούν έως και 6 χρονικές περίοδοι). Για παράδειγμα παρακάτω είναι

ρυθμισμένη P1:



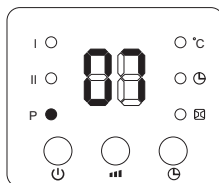



5. Πατήστε το , στην οθόνη από προεπιλογή θα εμφανιστεί το «00». Υποχρεωτικά πατήστε το , για να ρυθμίσετε την ώρα ενεργοποίησης. Για παράδειγμα παρακάτω είναι ρυθμισμένη ώρα ενεργοποίησης 07:00 π.μ.:

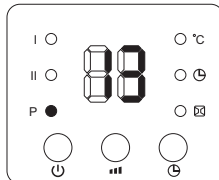



6. Πατήστε το , στην οθόνη από προεπιλογή θα εμφανιστεί η προηγούμενη ώρα απενεργοποίησης. Πατήστε παρατεταμένα το , για να ρυθμίσετε την ώρα απενεργοποίησης. Για παράδειγμα παρακάτω είναι ρυθμισμένη ώρα απενεργοποίησης 13:00 μ.μ.:



7. Πατήστε τα , για να ρυθμίσετε την επιθυμητή από σας θερμοκρασία (εύρος θερμοκρασίας 10-49°C);
8. Επαναλάβετε τα βήματα 2-7 παραπάνω, για να ρυθμίσετε όλο το εβδομαδιαίο πρόγραμμα. Στη συνέχεια πατήστε το , για να επιβεβαιώσετε τις ρυθμίσεις;
9. Για να απενεργοποιήσετε τη λειτουργία εβδομαδιαίου προγραμματισμού, πατήστε ξανά το , η φωτεινή ένδειξη «P» θα σβήσει. Η λειτουργία εβδομαδιαίου προγραμματισμού είναι απενεργοποιημένη. Η συσκευή θα επιστρέψει στην προηγούμενη λειτουργία.

 **Σημείωση:**

- Αφού ολοκληρώσετε τις παραπάνω ρυθμίσεις και η λειτουργία εβδομαδιαίου προγράμματος «P» είναι ενεργοποιημένη, πατήστε τα , , , για να ελέγξετε τις ρυθμίσεις για κάθε ημέρα και χρονική περίοδο,

- Πατήστε τα \oplus/\ominus , για να ρυθμίσετε τη θερμοκρασία λειτουργίας για τις διαφορετικές χρονικές περιόδους.

- Οι χρονικές περίοδοι ενεργοποίησης 00 ~ 24 ωρών δεν μπορούν να ρυθμίζονται σε λεπτά;

- Η ώρα απενεργοποίησης «TIME/OFF» δεν μπορεί να είναι πριν την ώρα ενεργοποίησης «TIME/ON».

- Όταν η ώρα ενεργοποίησης «TIME/ON» είναι η ίδια με την ώρα απενεργοποίησης «TIME/OFF», τότε η συσκευή μεταβαίνει σε κατάσταση αναμονής (standby).

Ρύθμιση της λειτουργίας ανίχνευσης ανοικτού παραθύρου (MONO από το τηλεχειριστήριο):

1. Πατήστε το Ⓜ , η συσκευή θα τεθεί σε λειτουργία και αρχίζει να θερμαίνει.
2. Πατήστε το Ⓜ στο τηλεχειριστήριο θα ανάψει το σύμβολο $\text{Ⓜ}/^{\circ}\text{C}$; Στην οθόνη θα εμφανιστεί η προεπιλεγμένη θερμοκρασία «23». Πατήστε τα \oplus/\ominus , για να ρυθμίσετε την επιθυμητή θερμοκρασία. Στη λειτουργία «ανίχνευσης ανοικτού παραθύρου», όταν η θερμοκρασία περιβάλλοντος μειωθεί κατά 5-10°C σε 10 λεπτά, η συσκευή θα σταματήσει να λειτουργεί για 30 λεπτά και θα τεθεί σε κατάσταση αναμονής (standby). Πατήστε το Ⓜ , για να ενεργοποιήσετε τη συσκευή.

Πατήστε ξανά το Ⓜ , για να απενεργοποιήσετε τη λειτουργία ανίχνευσης ανοικτού παραθύρου, το σύμβολο Ⓜ θα σβήσει και η συσκευή θα συνεχίσει να λειτουργεί στην προηγούμενη λειτουργία.

Παρακάτω παρουσιάζεται ένα παράδειγμα μιας ρυθμισμένης θερμοκρασίας 23°C με ενεργοποιημένη λειτουργία ανοικτού παραθύρου.

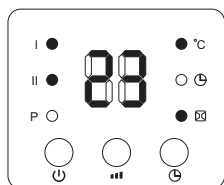

3. Όταν είναι απενεργοποιημένες ταυτόχρονα και η λειτουργία ανίχνευσης ανοικτού παραθύρου και η λειτουργία εβδομαδιαίου προγραμματισμού, τότε η συσκευή δε θα λειτουργεί στις περιόδους για τις οποίες είναι ρυθμισμένη να απενεργοποιηθεί. Κατά τις περιόδους λειτουργίας του εβδομαδιαίου προγραμματισμού, η θερμοκρασία μπορεί να ρυθμίζεται με τη λειτουργία ανίχνευσης ανοικτού παραθύρου. Παρακάτω παρουσιάζεται ένα παράδειγμα:

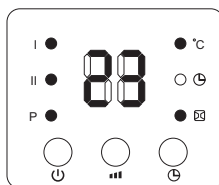

Σημείωση: Πριν ενεργοποιήσετε τη λειτουργία εβδομαδιαίου προγραμματισμού, πρέπει να ρυθμίσετε την ημέρα και την χρονική περίοδο, αλλιώς η προεπιλεγμένη ρύθμιση εβδομαδιαίου προγραμματισμού είναι «00», που σημαίνει ότι η συσκευή δεν θα λειτουργήσει

Σημείωση: Η συσκευή εμφανίζει τη θερμοκρασία γύρω από τη θέση του αισθητήρα και δεν αποτελεί μέσο ακριβούς μέτρησης της θερμοκρασίας περιβάλλοντος.

ΣΥΝΤΗΡΗΣΗ/ ΚΑΘΑΡΙΣΜΟΣ

- Υποχρεωτικά πρώτα βεβαιωθείτε ότι έχετε απενεργοποιήσει τη συσκευή από τον διακόπτη και έχετε βγάλει το φις από την πρίζα στον τοίχο. Μην χρησιμοποιείτε σκληρά καθαριστικά!
- Καθαρίστε το περίβλημα του προϊόντος με μαλακό υγρό πανί, ηλεκτρική σκούπα ή βούρτσα.
- Ποτέ μην βυθίζετε τη συσκευή σε νερό – υπάρχει κίνδυνος για τη ζωή!
- Εάν δεν θα χρησιμοποιείτε την συσκευή για αρκετό χρονικό διάστημα, αυτή θα πρέπει να προστατευτεί από την υπερβολική σκόνη και βρωμιά καθώς αποθηκευτεί στην αρχική της συσκευασία.
- Ποτέ μην αποθηκεύετε τη συσκευή στη συσκευασία της πριν κρυώσει εντελώς!

ΠΡΟΕΙΔΟΠΟΙΗΣΕΙΣ

- Μην χρησιμοποιείτε τη συσκευή κοντά σε ντους, μπανιέρες, ντουζιέρες, πισίνες κλπ.
- Η συσκευή πρέπει να χρησιμοποιείτε πάντα σε όρθια θέση.
- Μην χρησιμοποιείτε το αερόθερμο για στέγνωμα ρούχων. Ποτέ μην καλύπτετε ή φράζετε το πλέγμα εισόδου και εξόδου αέρα (υπάρχει κίνδυνος υπερθέρμανσης). Το αερόθερμο πρέπει να τοποθετείτε σε απόσταση τουλάχιστον 50 cm μακριά από έπιπλα και άλλα αντικείμενα.
- Η συσκευή πρέπει να εγκατασταθεί έτσι ώστε οι διακόπτες και τα άλλα πλήκτρα ελέγχου να μην είναι προσβάσιμα σε άτομα που χρησιμοποιούν ντους ή μπανιέρα.
- Μην χρησιμοποιείτε το αερόθερμο σε χώρους μικρότερους από 4 τ. μ.

ΠΡΟΣΤΑΣΙΑ ΚΑΤΑ ΤΗΣ ΥΠΕΡΘΕΡΜΑΝΣΗΣ

Η ενσωματωμένη προστασία υπερθέρμανσης διακόπτει αυτόματα τη συσκευή σε περίπτωση λάθους! Στην περίπτωση αυτή, το φως πρέπει να αποσυνδεθεί από την πρίζα και τα κουμπιά ελέγχου πρέπει να είναι στη θέση „0“. Μετά από μια σύντομη φάση ψύξης, η συσκευή είναι και πάλι έτοιμη για χρήση (περίπου 10-15 λεπτά)! Εάν επαναληφθεί το σφάλμα - επικοινωνήστε με ένα εξουσιοδοτημένο κέντρο επισκευών της περιοχής σας!

**Περιβαλλοντικές απαιτήσεις**

Οι παλιές συσκευές περιέχουν πολύτιμα υλικά και συνεπώς δεν πρέπει να απορρίπτονται μαζί με τα σκουπίδια των νοικοκυριών! Σας παρακαλούμε να συνεργαστείτε με την ενεργό Σας συμβολή στην προστασία του Περιβάλλοντος και να παρέχετε τη συσκευή στους οργανωμένους σταθμούς παράδοσης (εάν υπάρχουν τέτοιοι).

ΠΙΝΑΚΑΣ 2 ΑΠΑΙΤΗΣΕΙΣ ΠΛΗΡΟΦΟΡΗΣΗΣ ΓΙΑ ΗΛΕΚΤΡΙΚΟΥΣ ΤΟΠΙΚΟΥΣ ΘΕΡΜΑΝΤΗΡΕΣ ΧΩΡΟΥ
Αναγνωριστικό(-ά) μοντέλου: HL-274W PTC W 2000W/220 - 240V~

Χαρακτηριστικό	Σύμβολο	"Αριθμητική τιμή 1"	Μονάδα	Χαρακτηριστικό	Μονάδα
Θερμική ισχύς				Είδος θερμικής ισχύος μόνον στην περίπτωση των ηλεκτρικών τοπικών θερμοσυσσωρευτών (να επιλεγεί μία δυνατότητα)	
"Ονομαστική θερμική ισχύς"	P_{nom}	2.00	kW	χειροκίνητος ρυθμιστής θερμικού φορτίου με ενσωματωμένο θερμοστάτη	[όχι]
"Ελάχιστη θερμική ισχύς (ενδεικτική)"	P_{min}	0.00	kW	"χειροκίνητος ρυθμιστής θερμικού φορτίου με ανάδραση θερμοκρασίας δωματίου και/ή θερμοκρασίας εξωτερικού χώρου"	[όχι]
"Μέγιστη συνεχής θερμική ισχύς"	$P_{max,C}$	2.00	kW	ηλεκτρονικός ρυθμιστής θερμικού φορτίου με ανάδραση θερμοκρασίας δωματίου ή/και θερμοκρασίας εξωτερικού χώρου	[όχι]
"Βοηθητική κατανάλωση ηλεκτρικής ενέργειας"				παραγωγή θερμότητας υποβοηθούμενη από ανεμιστήρα	[όχι]
"στην ονομαστική θερμική ισχύ"	e_{lmax}	0.00	kW	Είδος θερμικής ισχύος/ρυθμιστή θερμοκρασίας δωματίου (να επιλεγεί μια δυνατότητα)	
"στην ελάχιστη θερμική ισχύ"	e_{lmin}	0.00	kW	μονοβάθμια θερμική ισχύς και χωρίς ρυθμιστή θερμοκρασίας δωματίου	[όχι]
σε κατάσταση αναμονής	e_{lSB}	0 Stand by 0.000	kW	"δύο ή περισσότερες χειροκίνητες βαθμίδες χωρίς ρυθμιστή θερμοκρασίας δωματίου"	[όχι]
				"δύο ή περισσότερες χειροκίνητες βαθμίδες χωρίς ρυθμιστή θερμοκρασίας δωματίου"	[όχι]
				με ηλεκτρονικό ρυθμιστή θερμοκρασίας δωματίου	[όχι]
				"με ηλεκτρονικό ρυθμιστή θερμοκρασίας δωματίου και χρονοδιακόπτη ημέρας"	[όχι]
				"με ηλεκτρονικό ρυθμιστή θερμοκρασίας δωματίου και χρονοδιακόπτη εβδομάδας"	[ναι]
				Άλλες δυνατότητες ρύθμισης (επιτρέπονται πολλές επιλογές)	
				ρυθμιστής θερμοκρασίας δωματίου με ανιχνευτή παρουσίας	[όχι]
				"ρυθμιστής θερμοκρασίας δωματίου με ανιχνευτή ανοιχτού παραθύρου"	[ναι]
				με δυνατότητα ρύθμισης εξ αποστάσεως	[όχι]
				με ρυθμιστή προσαρμοζόμενης εκκίνησης	[όχι]
				με περιορισμό διάρκειας λειτουργίας	[όχι]
				με αισθητήρα θερμομέτρου μελανής σφαίρας	[όχι]

TESY Ltd - Head office

1 166 Sofia, Sofia Park,

Building 16V, Office 2.1. 2nd Floor

PHONE: +359 2 902 6666,

FAX: +359 2 902 6660,

office@tesy.com

**ВНИМАНИЕ!**

- Прочитайте внимательно настоящие инструкции прежде чем использовать этот отопительный прибор и сохраняйте эти указания для будущего пользования. При изменении владельца, эту инструкцию надо передать вместе с прибором!
- **ВНИМАНИЕ:** Детей меньше 3-х лет надо держать на расстоянии, если они не находятся под непрерывным наблюдением.

Дети с 3-х до 8-ми лет могут пользоваться только кнопку вкл./выкл. прибора, при условии, что прибор установлен и готов к нормальной работе и их наблюдали и инструктировали относительно его использования безопасным способом и они понимают, что это может быть опасным. Детям с 3-х до 8-ми лет нельзя подключать прибор в розетку, настраивать, чистить или выполнять потребительскую поддержку.

Этот прибор можно пользоваться детьми старше 8 лет и лицами ограниченными физическими, сенсорными и умственными способностями, или у которых нет достаточного опыта и познания, если их не наблюдают или не инструктировали относительно безопасного использования прибора и они понимают опасность. Детям нельзя играть с прибором. Очистка и абонентское обслуживание нельзя быть сделано детьми без наблюдения.

- **ВНИМАНИЕ:** Некоторые части этого прибора могут стать очень горячими и могут привести к ожогам. Там, где присутствуют дети и уязвимые люди, должно быть удалено особое внимание.



- **ПРЕДУПРЕЖДЕНИЕ:** во избежание перегрева не накрывайте прибор!
- Прибор нельзя ставить непосредственно под розеткой!
- Если шнур питания поврежден, он должен быть заменен производителем, его агентом по обслуживанию или лицами с аналогичной квалификацией, чтобы избежать опасности.
- Перед подключением вентилятора печи, убедитесь, что напряжение на табличке соответствует напряжению в Вашем доме (офисе). Устройство предназначено только для указанного в его заводской табличке напряжения.
- Этот прибор должен использоваться только по

предназначению, то есть для обогрева жилых помещений. Любое другое использование может считаться неправильным и, следовательно, опасным. Производитель не несет ответственности за повреждение, вызванное неправильным и неразумным употреблением. Несоблюдение информации о безопасности может привести к аннулированию гарантии прибора!

- Не выходите из дома, пока устройство включено: убедитесь, что переключатель находится в положение OFF (0) (в выключенном состоянии), а термостат в минимальное положение. Всегда вынимайте вилку из розетки.
- Держите легковоспламеняющиеся объекты как мебели, подушки, постельные принадлежности, бумага, одежда, шторы и т.д. на расстоянии не менее 100 см от печи.
- Не используйте прибор в местах, где используются или сохраняются легковоспламеняющиеся вещества. Не используйте в зонах с огнеопасной атмосферой (например, вблизи легковоспламеняющихся газов или аэрозолей) - есть крайняя опасность взрыва и пожара!
- Не вставляйте и не допускайте чтобы посторонние предметы, попали в вентиляционные отверстия (входящее или исходящее), так как это может привести к повреждению устройства или других повреждений.
- Устройство не подходит для разведения животных, и тот же предназначен только для домашнего пользования!
- Держите вход и выход воздушного потока свободными от объектов: по крайней мере, на расстоянии 1 м спереди и 50 см за печью. Не допускайте проникновения никакого объекта в отверстия входящего или выходящего воздуха, так как это приведет к поражению электрическим током, к пожару или к повреждению нагревателя.
- Наиболее частой причиной перегрева является накопление пуха и пыли в устройстве. Регулярно очищайте отверстия пылесоса, а перед этим обязательно выключите прибора. Держите вентиляционную печь чистой.
- Никогда не прикасайтесь к прибору мокрыми или влажными руками - существует опасность для жизни.
- Электрический контакт должен быть доступным в любое время, чтобы при необходимости освободить вилку как можно быстрее.
- Никогда не тяните за сетевой шнур или сам прибор при отключении от сети.
- Обратите внимание! На выходе воздух нагревается во время работы (более 80°C).

- Не закрывайте устройство. Если оно покрыто - существует опасность перегрева.
- Не используйте вентиляторную печь в непосредственной близости ванны, душа или бассейна.
- Электроинсталляция к которой подключается устройству должна быть оборудована автоматическим предохранителем, при котором расстояние между контактами в выключенном состоянии должна быть не менее 3 мм.
- Запрещено заземление! После распаковки и перед использованием, проверьте все ли механические части и их принадлежности находятся в хорошем состоянии. Если у Вас есть сомнения, не используйте этого прибора и обратитесь к квалифицированному электрику
- Если устройство в неисправности или неправильно функционирует, остановите его и не пытайтесь его отремонтировать. Для любого ремонта обратитесь к сервисному центру послепродажного обслуживания. Только там можно заменить дефектные части с оригинальными запасными. Несоблюдение этого условия может привести к нарушению безопасности прибора.
- Если вы решили перестать использовать устройств этого типа, рекомендуется, чтобы сделать его непригодным для использования, обрезывая кабель при отключении от сети. Кроме того, рекомендуется обеспечить все опасности, связанные с прибором, особенно для детей, которые могли бы использовать амортизированное устройства (прибора) для игры.
- Никогда не оставляйте ненужно включенный прибор. Отключайте его от сети, если не используете его в течение длительного времени.
- Для того, чтобы избежать опасного перегрева кабеля питания рекомендуется полностью развить его.
- **Внимание:** Не используйте прибор с программатором, таймером или другим устройством, которое автоматически включает его, потому что, если прибор закрыт или неправильно установлен, существует риск возникновения пожара.
- Подключите кабель питания, так, чтобы не воспрепятствовать передвижения людей и чтобы никто не наступал на него. Используйте только сертифицированные удлинители, подходящие для этого прибора, т.е. у них есть знак соответствия!
- Шнур питания не должен соприкасаться с горячими частями устройства!
- Никогда не перемещайте прибор, дергая за шнур и не используйте шнур чтобы нести что-нибудь с ним.
- Не наматывайте шнур вокруг прибора! Не используйте прибор с намотанным шнуром – это особенно актуально для использования барабана для намотки кабеля!
- Не перегибайте шнур и не тяните его на острые края и не ставьте его сверху горячие плиты, конфорки или открытое пламя!

УПАКОВКА

- После распаковки прибора, проверьте, не поврежден ли при транспорте и полностью ли оборудован! В случае, констатации провала или неполной доставки, свяжитесь с Вашим уполномоченным прождавцом!
- Не выбрасывайте оригинальную коробку! Она может использоваться для хранения и транспортирования, чтобы избежать повреждений при транспорте!
- Выброс упаковочных материалов должен происходить соответствующим образом! Надо беречь детей, чтобы не играли с пластиковыми пакетами!

УСТАНОВКА

Отопительный прибор должно установить на стене прежде чем использовать его. Ваш прибор должно использовать только в фиксированном положении и его нужно установить не меньше чем 1,80 м. от земли, не меньше 25 см. от обеих концов стены и не меньше 60 см. от потолка. Не устанавливайте / размещайте прибор на полу. (Соблюдайте правила для установки указанные ниже)

Последовательность при установке прибора – как следует:

- Выберите место для установки, соблюдая требования, указанные в начале руководства.

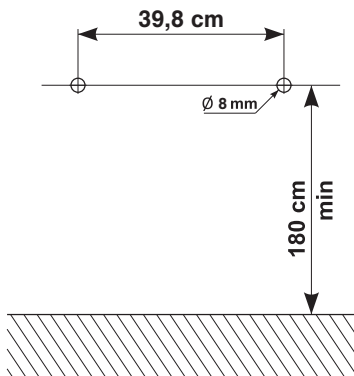

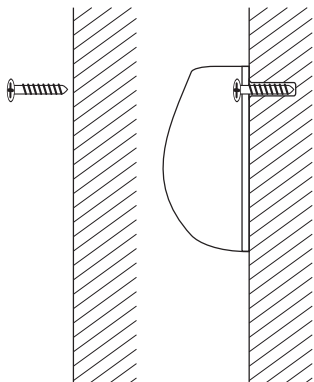

- Просверлите 2 отверстия с \varnothing 8 мм. в стене, на высоте 1,8 м. и на расстояние 39,8 см. друг от друга. Убедитесь, что диаметр отверстий в стене такой, какой и диаметр пластмассовых дюбелей.
- Поставьте и затяните оба винта в дюбелях, оставьте головки винтов показываться 15 мм. Убедитесь, что винты надежно закреплены стене и установите прибор.

Благодарим Вас за выбор Тепловентиляторной печи HL-274W PTC W. Это продукт, который обеспечивает отопление зимой с 1000 W или 2000 W в зависимости от потребностей для достижения комфортного тепла в отапливаемом помещении. При правильной эксплуатации и ухода, как описано в этой инструкции, профункционирует много лет.

ИНСТРУКЦИИ ПО ИСПОЛЬЗОВАНИЮ

Дистанционное управление

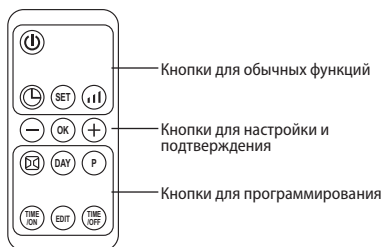

Работа с функциями (с устройства и с пульта дистанционного управления)

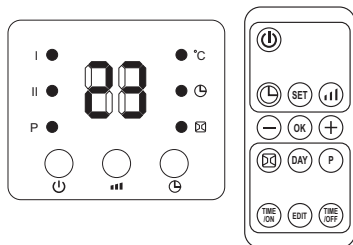

1. Включите штепсель в розетку и включите прибор, нажав красную кнопку 0/I, устройство переходит в режим ожидания (standby), и на дисплее отображается „S“:

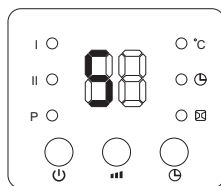

2. Нажмите кнопку Ⓜ , прибор переходит в режим вентилятора, и на дисплее отображается „-“

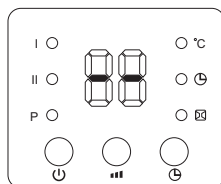

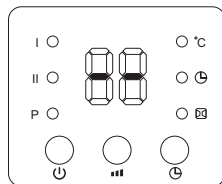
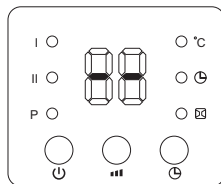

3. Нажмите кнопку один раз Ⓜ , прибор работает в режиме низкого нагрева (1000W) и на дисплее отображается „-- / I“. Нажмите кнопку еще раз, и прибор начнет работать в режиме высокого нагрева (2000W) и на дисплее отображается „-- / II“.

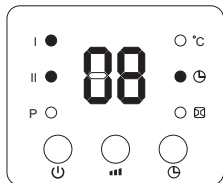

4. Нажмите кнопку Ⓜ , для установки таймера (00-12 часов). Одно нажатие кнопки увеличивает время таймера на один час. После установки времени на дисплее отображается текущая настройка в течение 5 секунд, затем возвращается к предыдущему экрану, и в том времени загорается Ⓜ . На изображении ниже показан пример, при котором таймер установлен на 8 часов:





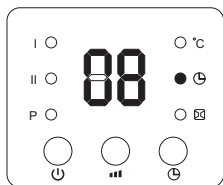





5. Установка времени включения: В режиме ожидания (standby) нажмите кнопку , так вы можете установить время переключения в диапазоне 00-12 часов. После того, как вы закончите настройку, на дисплее отображается установленное время включения и на нем горит символ . Индикация дисплея автоматически уменьшается на 1 час в конце каждого часа. Когда достигнуто заданное время включения, устройство автоматически включается. Установленная по умолчанию температура при автоматическом включении – 23°C. Ниже приведен пример, при котором время автоматического включения установлено на 8 часов:



 **Замечание:** Если вы не установите температуру и еженедельную программу, прибор автоматически отключится после 12 часов непрерывной работы и перейдет в режим ожидания (standby).



Функции управления (ТОЛЬКО на пульте дистанционного управления)

1. Установка текущего ВРЕМЕНИ/ДНЯ (можете задать как в режиме ожидания (standby), так и в режиме работы):

Нажмите один раз кнопку , по умолчанию на дисплее отображается „12“, нажмите , для установки текущего часа; снова нажмите , на дисплее отображаются минуты „30“, нажмите / , для установки текущих минут, потом в третий раз нажмите , на дисплее отображается день „d1“, нажмите , для установки текущего дня (понедельник-воскресенье: d1-d7). Потом нажмите , для подтверждения настройки, на дисплее отображается предыдущая настройка.

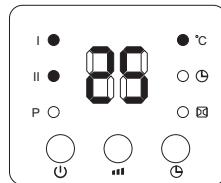
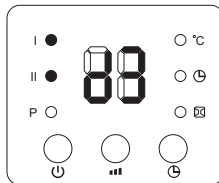
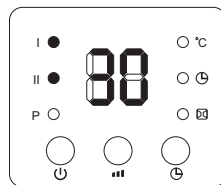
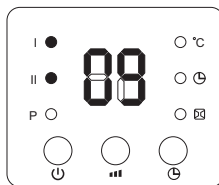



 **Например:** Посмотрите изображения ниже, для установки на среду, 9:30 утром, 25°C интенсивного отопления (II)



 **Замечание:** - После отсоединения прибора от источника питания его необходимо перезапустить, нажмите последовательно , чтобы проверить текущее время и день;

- Таймер может быть установлен на 24 часа.

2. Установка температуры

Пока прибор работает, нажмите , дисплей по умолчанию показывает „23“. Нажмите / , для установки желаемой температуры (диапазон температуры – 10-49°C), нажмите , для подтверждения установки.

 **Например:** Текущая температура окружающей среды – 15°C, когда температура установлена на 25°C, дисплей показывает следующее:

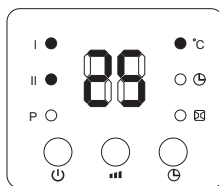

 **Замечание:** Когда устанавливаете температуру, будет использоваться: умный (SMART) режим работы :

1. Установка температуры – температура окружающей среды >2°C, прибор работает при сильной тепловой мощности - 2000W;
2. 0°C < Установка температуры – температура окружающей среды =<2°C, устройство работает при слабой тепловой мощности 1000 Вт;
3. Установка температуры – температура окружающей среды =0°C, охлаждающий вентилятор будет работать в течение 30 секунд,

чтобы выдуть оставшееся внутри тепло, затем он перейдет в режим ожидания (standby).

- После перехода в режим ожидания (standby), если прибор охладился и:

Установка температуры - Температура окружающей среды $\geq 2^{\circ}\text{C}$, прибор проснется и снова начнет нагреваться.

Если вы хотите отменить заданную температуру, нажмите кнопку (II), чтобы выбрать отопление I или II, то прибор будет работать без установленной температуры. На дисплее гаснет символ $\bullet^{\circ}\text{C}$ и покажется „--“. После 12 часов непрерывного нагрева, охлаждающий вентилятор будет работать в течение 30 секунд и устройство перейдет в режим ожидания (standby).

Настройка недельной программы (ТОЛЬКО от пульта дистанционного управления)

Как только вы полностью установите текущее ВРЕМЯ / ДЕНЬ, выполните следующие шаги, чтобы настроить еженедельную программу:

- Нажмите (I), прибор переходит в рабочий режим.
- Нажмите (P), дисплей показывает „P“, так введите в еженедельное программирование

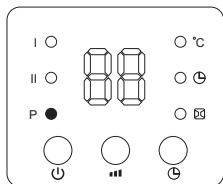

- Нажмите (DAY), дисплей показывает d1~d7, Установите день недели (понедельник-воскресенье: d1~d7). Например ниже установлен понедельник

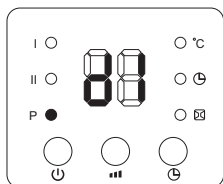

Замечание: Чтобы отличить установку текущего дня и рабочего дня:

Текущий день - понедельник-воскресенье: d1~d7

Рабочий день - понедельник- воскресенье: d1~d7

- Нажмите (P), дисплей показывает P1~P6 (для каждого дня можно установить максимум 6 периодов времени). Например, ниже установлен P1:

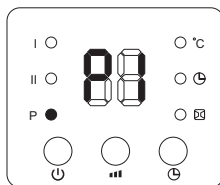

- Нажмите (TIME), дисплей показывает по умолчанию „00“. Нажмите продолжительно (TIME), для установки времени включения. Например, ниже установлено время включения 07:00 ч:

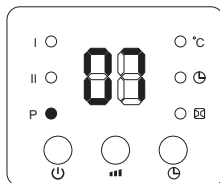

- Нажмите (TIME), дисплей показывает по умолчанию ранее установленное время выключения. Нажмите продолжительно (TIME), чтобы установить время выключения. Например ниже установлено время выключения в 13:00 ч.:

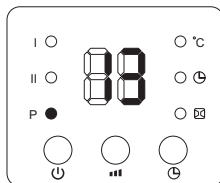

- Нажмите (+/-), для установки желаемой температуры (диапазон температур 10-49°C);
- Повторите шаги 2-7 выше, чтобы установить всю еженедельную программу. Потом нажмите (OK), для подтверждения настроек;
- Чтобы деактивировать функцию недельного программирования, нажмите снова (P), световая индикация „P“ погаснет. Функция недельного программирования выключена. Прибор вернется к предыдущему режиму работы.

Замечание:

- После завершения настроек выше и функция недельная программа „P“ е активна, нажмите (TIME)/(TIME), чтобы проверить настройки для каждого дня и периода времени,

- Нажмите (+/-), чтобы установить рабочую температуру для разных периодов времени.







- Периоды времени включения 00~24 часов, не могут быть установлены до минут;



- Время выключения „TIME/OFF“ не может быть

прежде времени включения „TIME/ON“;

- Когда время включения „TIME/ON“ такое же, как время выключения „TIME/OFF“, устройство переключается в режим ожидания (standby);

Настройка функции обнаружения открытых окон (ТОЛЬКО от пульта дистанционного управления):

1. Нажмите , прибор переходит в рабочий режим и начинает отапливать.
2. Нажмите  на пульте дистанционного управления загорится символ /°C; На дисплее отображается температура по умолчанию „23“. Нажмите /, для установки желаемой температуры. В режиме „обнаружение открытого окна“, когда температура окружающей среды падает на 5-10 °C за 10 минут, устройство перестанет работать в течение 30 минут и перейдет в режим ожидания (standby). Нажмите , чтобы включить прибор.

Нажмите снова , чтобы деактивировать функцию обнаружения открытого окна, символ  погаснет и прибор возобновит работу в предыдущем режиме.

Ниже приведен пример установленной температуры 23°C при активированной функции обнаружения открытого окна.

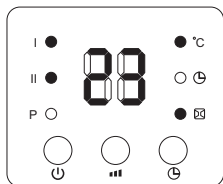

3. Когда одновременно деактивируются функции обнаружения открытого окна и недельное программирование, устройство не будет работать в течение периодов для которых установлен быть выключен. Во время периодов работы недельного программирования, температуру можете установить от функции обнаружения открытого окна. Ниже приведен пример:

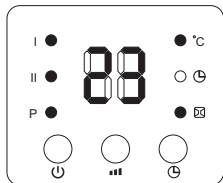

 **Замечание:** Перед активированием функции недельного программирования необходимо установить день и период времени, в противном случае еженедельная настройка по умолчанию – „00“, что означает, что устройство не будет работать.

 **Примечание.** Устройство показывает температуру в районе расположения датчика и не является средством точного измерения

температуры окружающей среды.

ОЧИСТКА

- Обязательно сначала отключите выключатель и выньте вилку из розетки. Не используйте абразивные очищающие средства!
- Очищайте корпус влажной тряпкой, щеткой или пылесосом.
- Никогда не погружайте прибор в воду – существует опасность для жизни.
- Если в течение некоторого времени устройство не используется, оно должно быть защищено от чрезмерной пыли и грязи – его надо поставить в оригинальную упаковку.
- Никогда не ставьте горячий прибор в упаковку!

ПРЕДУПРЕЖДЕНИЕ

- Никогда не используйте прибор вблизи душа, ванны, бассейнов и т.д.
- Прибор должен всегда использоваться в вертикальном положении.
- Не используйте тепловентиляторную печь для сушки после стирки одежды. Перед входом и выходом решетки нельзя ставить ничего (существует опасность перегрева). Печь должна стоять на расстоянии не менее 50 см от мебели и других объектов.
- Прибор должен быть инсталлирован так, что переключатели и другие клавиши управления не в пределах досягаемости лиц, пользующихся ванной или душем.
- Не используйте в помещениях с площадью менее 4м².

ЗАЩИТА ОТ ПЕРЕГРЕВА

Встроенная защита от перегрева автоматически отключает прибор при ошибке! В этом случае, штепсель должно вытянуть из розетки, а контролы заданы на “0” после короткой фазе охлаждения, прибор снова готов для пользования (около 10-15 минут)! Если ошибка повторяется – свяжитесь с авторизованным сервисом в вашем населенном месте!



Руководство по охране окружающей среды

Старые электроприборы содержат ценные материалы и, следовательно, не следует выбрасывать вместе с бытовым мусором! Мы просим Вас содействовать со своим активным вкладом в сохранение и бережение окружающей среды и предоставить прибор в пункт для переработки вторичного сырья.

SVARBIOS SAUGUMO PRIEMONĖS:**DĖMESIO:**

- Būtinai perskaitykite šią instrukciją prieš pradėdami naudoti produktą, ir išsaugokite ją ateičiai. Keičiantis savininkui, eksploataavimo instrukcija turi būti perduota kartu su įrenginiu!

- **DĖMESIO:** Vaikai, jaunesni nei 3 metų, neturi būti prileidžiami prie įrenginio, išskyrus atvejus, kai jie nuolat prižiūrimi.

Vaikai nuo 3 iki 8 metų gali tik naudotis mygtuku įj./išj., su sąlyga, kad įrenginys yra sumontuotas ir paruoštas normaliam darbui, o vaikai yra stebimi ir buvo instrukuoti, kaip juo saugiai naudotis, ir supranta, kad tai gali būti pavojinga.

Vaikai nuo 3 iki 8 metų neturėtų įjungti įrenginio į tinklą, nustatinėti jo, valyti ar kitaip prižiūrėti.

Šį įrenginį gali naudoti vaikai vyresni nei 8 metų ir asmenys su ribotomis fizinėmis, emocinėmis arba protinėmis galimybėmis, taip pat su patirties ir žinių trūkumu, išskyrus atvejus, kai jie yra stebimi, arba juos instruktavo asmuo, atsakantis už jų saugumą, kaip elgtis su įrenginiu. Būtina nebėti, kad maži vaikai nežaistų su įrenginiu! Vaikai negali valyti ir prižiūrėti įrenginio, jeigu jie nėra stebimi.

- **DĖMESIO:** Kai kurios įrenginio dalys gali labai įkaisti ir sukelti nudegimų pavojų. Ten, kur yra vaikų ir kitų pažeidžiamų asmenų, turi būti atkreipiamas ypatingas dėmesys.



- **ĮSPĖJIMAS:** vengdami perkaitimo, neuždenkite įrenginio!
- Įrenginys neturi būti statomas tiesiogiai po elektros lizdo!
- Jei pažeistas maitinimo laidas, norint išvengti pavojaus, jį turi pakeisti gamintojas, jo techninės priežiūros atstovas ar panašiai kvalifikuoti asmenys.
- Prieš montuodami ventiliacinį šildytuvą, patikrinkite, ar nurodyta lentelėje įtampa atitinka elektros tinklo įtampą namuose (biure). Įrenginys skirtas tik tokiai įtampai, kuri nurodyta lentelėje.
- Šis įrenginys turi būti naudojamas tik pagal paskirtį, t.y. buitinių patalpų apšildymui. Bet koks kitoks pritaikymas laikomas neteisingu ir pavojingu. Gamintojas negali atsakyti už gedimus, kuriuos sukėlė neteisingas ir neprotingas įrenginio naudojimas. Dėl saugumo informacijos nesilaikymo įrenginio garantija tampa negaliojanti!
- Neišieškite iš namų, kol įrenginys yra įjungtas: įsitikinkite, kad mygtukas yra padėtyje OFF

(išjungta), o termoregulatorius yra minimalioje pozicijoje. Visada ištraukite įrenginio kištuką iš lizdo.

- Laikykitė lengvai užsiliepsnojančius daiktus, kaip baldai, pagalvės, patalynė, popierius, drabužiai, užuolaidos ir kt. bent 100 cm atstumu nuo krosnelės.
- Nenaudokite įrenginio zonose, kuriose naudojamos ar saugomos degios medžiagos. Nenaudokite įrenginio zonose su degia atmosfera (pavyzdžiui, arti dujų ar aerosolių) – kyla didelis sprogimo ir gaisro pavojus!
- Neleiskite, kad svetimkūniai patektų į ventiliacijos angas, nes tai gali sukelti elektros smūgį, gaisrą ar įrenginio gedimą.
- Įrenginys netinka gyvūnų priežiūrai, jis skirtas tik naudojimui namuose!
- Neužstokite ir neribokite oro srauto: daiktai turi būti mažiausiai 1 metro atstumu prieš ir 50 cm už įrenginio. Neleiskite, kad daiktai patektų į oro įėjimo angą ar oro išėjimo angą nes tai gali sukelti gaisrą arba įrenginio pažeidimą.
- Dažniausiai pasitaikanti perkaitimo priežastis yra pūkų ir dulkių kaupimasis įrenginyje. Nuolat valykite dulkių siurbliu ventiliacines angas po to, kai išjungsite įrenginį iš elektros tinklo. Laikykitė ventiliatorinį šildytuvą švarų.
- Niekada nelieskite įrenginio šalpiomis ar drėgnomis rankomis – kyla pavojus gyvybei!
- Lizdas turi būti pasiekiamas bet kuriuo metu, kad kištukas esant reikalui būtų ištrauktas greitai!
- Niekada netraukite už laido ar pačio įrenginio, norėdami išjungti iš tinklo.
- Atkreipkite dėmesį! Išeinantis oras įkaista darbo metu (daugiau nei iki 80°C).
- Neuždenkite įrenginio. Uždenktas įrenginys sukelia perkaitimo pavojų.
- Niekada nenaudokite šio įrenginio arti vonios, dušo ar baseino.
- Instaliacija turi būti aprūpinta automatinio saugikliu, atstumas tarp kontaktų, kai jis išjungtas, turi būti mažiausiai 3 mm.
- Draudžiama žeminti! Po išpakavimo, prieš pradėdami naudoti, patikrinkite, ar mechaninės dalys ir visi įrenginiai yra geros būklės. Jeigu abejojate, neneudokite įrenginio ir pasitarkite su kvalifikuotu elektriку.
- Jeigu įrenginys pažeistas arba neteisusiai funkcionuoja, sustabdykite jį ir neremontuokite. Dėl bet kokių remonto kreipkitės į aptarnavimo po pardavimo centrą. Tik ten pakeis sugedusią dalį tokia pačia originalia dalimi. Šios sąlygos nesilaikymas gali privesti prie to, kad įrenginys nebus saugus.
- Jeigu nuspręsite nebenaudoti šio tipo įrenginio, rekomenduojama nuimti laidą, prieš tai išjungę jį

iš tinklo. Būtinai apsaugoti įrenginį (ypatingai nuo vaikų), kurie gali panaudoti įrenginį žaidimams.

- Niekada nepalikite įrenginio įjungto, jeigu to nereikia. Išjunkite jį iš maitinimo tinklo, kai nenaudojate ilgesnį laiką.
- Vengdami maitinimo laido pavojingo perkaitimo, išvyniokite laidą.
- **Dėmesio:** nenaudokite šio įrenginio su programavimo įrenginiu, skaitikliu ar kitu įrenginiu, kuris automatiškai jį įjungia, nes jeigu įrenginys yra uždengtas arba neteisingai pastatytas, yra gaisro pavojus.
- Nutieskite maitinimo laidą taip, kad jis netrukdytų žmonių judėjimui ir kad ant jo neužmintų! Naudokite tik aprobuotus ilgintuvus, kurie tinka įrenginiui, t.y. turi atitikties ženklą.
- Maitinimo laidas neturi liestis su karštomis įrenginio dalimis!
- Niekada nejudinkite įrenginio tempdami už laido, ir nenaudokite laido daiktui pernešti!
- Nesuvyniokite laido šalia įrenginio! Nenaudokite įrenginio su apvyniotu laidu – tai ypač svarbu naudojant laido vyniojimo būgną!
- Nesuspaukite laido ir netraukite jo per aštirus kampus, netaplinkite jo ant karštų paviršių arba prie atviros ugnies!

PAKUOTĖ

- Išpakavę įrenginį, patikrinkite, ar jis gabenimo metu nebuvo pažeistas ir ar yra pilnai sukomplektuotas! Jeigu nustatėte pažeidimą arba nepilną komplektą, susisieki su savo įgaliotu pardavėju!
- Neišmeskite originalios pakuotės! Ją galima naudoti saugojimui ir gabenimui, siekiant išvengti pažeidimų!
- Pakavimo medžiagą reikia tinkamai išmesti! Reikia saugoti, kad vaikai nežaistų su polietileno maišeliais!

MONTAVIMAS

Šildymo įrenginys turi būti montuojamas prie sienos prieš pradėdam jį naudoti. Jūsų įrenginį reikia naudoti tik užfiksuotoje padėtyje, jis turi būti montuojamas mažiausiai 1,80 m atstumu nuo žemės, mažiausiai 25 cm atstumu nuo sienos kraštų ir mažiausiai 5 cm atstumu nuo lubų. Nemontuokite/nestatykite įrenginio ant grindų. (Laikykitės žemiau išvardintų montavimo taisyklių).

Įrenginio montavimo nuoseklumas yra toks:

- Pasirinkite įrenginio montavimo vietą, laikydamiesi reikalavimų, nurodytų instrukcijos pradžioje.

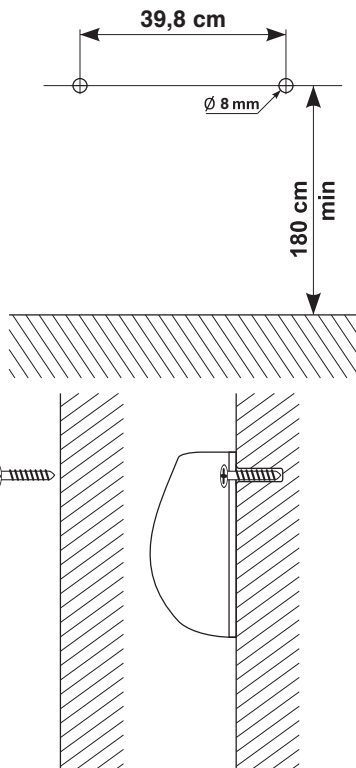

- Padarykite sienoje dvi angas, kurių skersmuo 8 mm, 1,8 m aukštyje ir 39,8 cm atstumu vienas nuo kito. Įsitikinkite, kad angų sienoje skersmuo atitinka plastmasinių mūrvinių skersmenį.
- Įstatykite ir užveržkite du varžtus į mūrvines, palikite varžtų galveles neužsuktas 15 mm. Įsitikinkite, kad varžtai yra gerai prisukti prie sienos, ir primontuokite įrenginį.

Dėkojame, kad įsigijote Ventilatorinį šildytuvą HL-274W PTC W. Tai gaminyje, siūlantis apšildymą 1000W arba 2000W priklausomai nuo komfortiškos šilumos apšildomoje patalpoje. Teisingai eksploatuojant ir prižiūrint įrenginį, kaip aprašyta šioje instrukcijoje, įrenginys tarnaus jums daugelį metų.

EKSPLOATAVIMO INSTRUKCIJA

Nuotolinis valdymas

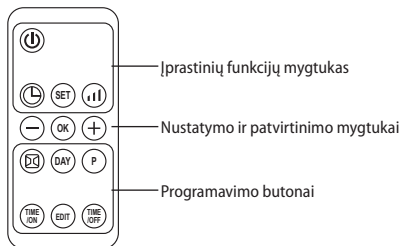

Darbas su funkcijomis (iš įrenginio ir iš nuotolinio valdymo)

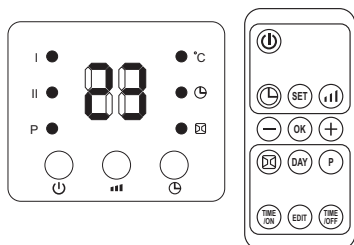

1. Įjunkite kištuką į lizdą ir įjunkite įrenginį, paspausdami raudoną mygtuką 0/1, įrenginys yra pasirangimo režime (standby) ir displejus rodo „S“:

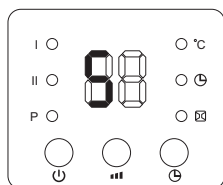

2. Paspauskite mygtuką ④, nustatomas įrenginio ventiliatoriaus režimas, ir displejus rodo „-“

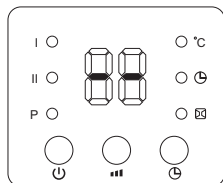

3. Vieną kartą paspauskite mygtuką ⑤, įrenginys veikia silpno šildymo režimu (1000W) ir displejus rodo „- / I“. Paspauskite iš naujo mygtuką, ir įrenginys pradės veikti stipraus šildymo režimu (2000W) ir displejus rodo „- / I / II“.

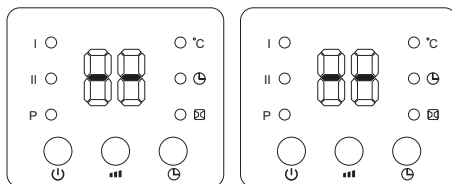

4. Paspauskite mygtuką ⑥, kad nustatytumėte laikmatį (00-12 val.). Vienas mygtuko paspaudimas padidina viena valanda laikmačio laiką. Po to, kai nustatysite laiką, displejus rodytų šį nustatymą 5 sekundes, po to grįžtų prie ankstesnio rodmenio, ir ekrane šviečia ⑦. Žemiau esančiame paveikslėlyje parodytas pavyzdys, kai laikmatyje nustatytos 8 valandos:

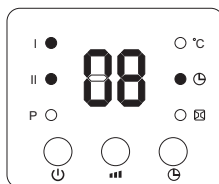



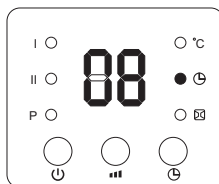



5. Įjungimo laiko nustatymas. Pasirengimo režime (standby) paspauskite mygtuką ⑥, tokiu būdu galite nustatyti įjungimo laiką 00-12 valandų diapazonu. Po to, kai baigsite nustatinti, displejus rodytų nustatytą įjungimo laiką, ir jame švies simbolis ⑧. Displejaus rodmenys automatiškai mažėja 1 valanda kas valandą. Kai pasiekiamas nustatytas įjungimo laikas, įrenginys automatiškai įsijungia. Automatiškai nustatyta temperatūra įjungiant įrenginį yra 23°C. Žemiau pateiktas pavyzdys, kai automatinio įjungimo laikas nustatytas 8 valandai:



Pastaba: Jeigu nenustatote temperatūros ir savaitinės programos, įrenginys automatiškai išsijungs po 12 valandų nepertraukiamo darbo ir grįžtų į pasirangimo režimą (standby).



Darbas su funkcijomis (tik nuotolinis valdymas)

1. Dabartinio LAIKO/DIENOS nustatymas (gali būti nustatoma tiek kai įrenginys yra pasirengimo režime (standby), tiek darbo režime):

Vieną kartą paspauskite mygtuką , automatiškai displejus rodo „12“, paspauskite , kad nustatytumėte dabartinę valandą; dar kartą paspauskite , displejus rodo minutes „30“, paspauskite , kad nustatytumėte dabartinę minutę, po to trečią kartą paspauskite , displejus rodytų dieną „d1“, paspauskite , kad nustatytumėte esamą dieną (pirmadienis – sekmadienis: d1-d7). Po to paspauskite , norėdami patvirtinti nustatymą, displejus parodys ankstesnį nustatymą.

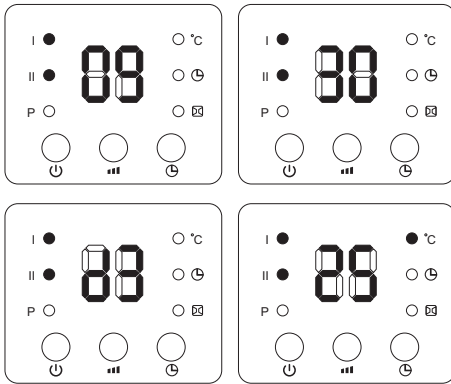

 **Pastaba:** Pažiūrėkite žemiau esančius paveikslėlius, kad nustatytumėte trečiadienį, 9:30 val. ryto, 25°C, stiprų šildymą (II):



 **Pastaba:** - Po to, kai įrenginys buvo išjungtas iš elektros tinklo, jis turi būti paleistas iš naujo, paspauskite , kad patikrintumėte esamą laiką ir dieną;

- Laikmatis gali būti nustatytas 24 valandoms.

2. Temperatūros nustatymas

Kol įrenginys veikia, paspauskite , displejus automatiškai parodys „23“. Paspauskite , kad nustatytumėte pageidaujimą temperatūrą (temperatūros diapazonas 10-49°C), paspauskite , kad patvirtintumėte nustatymą.

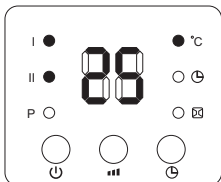

 **Pavyzdžiui:** dabartinė aplinkos temperatūra yra 15°C, kai temperatūra nustatyta 25°C, displejus rodo tokį skaičių:



 **Pastaba:** Kai nustatote temperatūrą, naudojamas išmanusis darbo būdas:



1. Temperatūros nustatymas – aplinkos temperatūra >2°C, įrenginys veikia stipriu šildymo pajėgumu - 2000W;
2. 0°C < Temperatūros nustatymas – aplinkos temperatūra = <2°C, įrenginys veikia silpnu šildymo pajėgumu - 1000W;
3. Temperatūros nustatymas – aplinkos temperatūra = 0°C, vėsinimo ventiliatorius veiks 30 sekundžių, kad išpustytų likusią viduje šilumą, po to grįš prie pasirengimo režimo (standby).
4. Po to, kai įrenginys grįš prie pasirengimo režimo (standby), jeigu įrenginys atvėso:

Temperatūros nustatymas – aplinkos temperatūra >=2°C, įrenginys pradės iš naujo šildyti.

Jeigu norite atsisakyti nustatytos temperatūros, paspauskite mygtuką , kad nustatytumėte šildymą I arba II, tada įrenginys veiks, jeigu temperatūra nėra nustatyta. Displejuje užges simbolis  ir atsiras „--“. Po 12 valandų nepertraukiamo šildymo vėsinimo ventiliatorius veiks 30 sekundžių, ir įrenginys grįš į pasirengimo režimą (standby).

Savaitinės programos nustatymas (TIK nuotolinis valdymas)

Po to, kai pilnai nustatysite esamą LAIKĄ/DIENĄ, atlikite žemiau išvardintus veiksmus, kad nustatytumėte savaitinę programą:

1. Paspauskite , įrenginys pradeda veikti darbo režimu.
2. Paspauskite , displejus rodo „P“, tokiu būdu įeinama į savaitės programavimą:

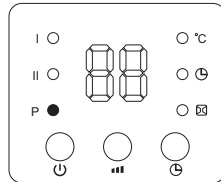

3. Paspauskite , displejus parodys d1~d7, nustatykite savaitės dieną (pirmadienis - sekmadienis: d1~d7). Pavyzdžiui, žemiau nustatytas pirmadienis

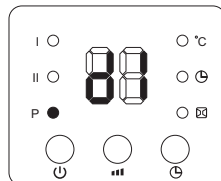



Pastaba: Kaip atskirti esamos dienos ir darbo dienos nustatymą:

Esama diena – pirmadienis-sekmadienis: d1~d7

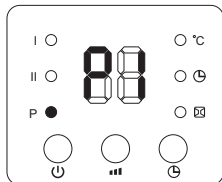

Darbo diena – pirmadienis-sekmadienis: d1~d7

4. Paspauskite , displejus parodys P1~P6 (kiekvienai dienai, gali būti nustatyti daugiausia 6 laikotarpiai). Pavyzdžiui, žemiau nustatyta P1:



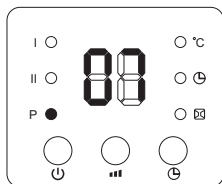

5. Paspauskite , displejus automatiškai rodys „00“. Paspauskite ir palaikykite , kad nustatytumėte įjungimo laiką. Pavyzdžiui, apačioje nustatytas įjungimo laikas 07:00 val:



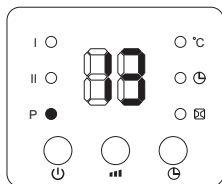



6. Paspauskite , displejus parodys automatiškai ankstesnį nustatytą išjungimo laiką. Paspauskite ir palaikykite , kad nustatytumėte išjungimo laiką. Pavyzdžiui, apačioje yra nustatytas išjungimo laikas 13:00 val.:



7. Paspauskite , kad nustatytumėte pageidaujimą temperatūrą (temperatūrų diapazonas 10-49°C);
8. Pakartokite anksčiau nurodytus žingsnius 2-7, kad nustatytumėte visą savaitinę programą. Po to paspauskite , kad patvirtintumėte nustatymus;
9. Norėdami atšaukti savaitinio programavimo funkciją, dar kartą paspauskite , šviesos indikatorius „P“ užges. Savaitinio programavimo funkcija išjungta. Įrenginys grįš prie ankstesnio darbo režimo.

Pastaba:

- Po to, kai baigsite nustatymus, ir savaitinės programos „P“ funkcija bus aktyvi, paspauskite , , 

/ , kad patikrintumėte nustatymus kiekvienai atskirai dienai ir laikui šiuo laikotarpiu,





- Paspauskite , kad nustatytumėte darbinę temperatūrą skirtingais laikotarpiais.



- Laikotarpiai, apimantys 00~24 valandas, negali būti nustatomi minučių tikslumu;

- Išjungimo laikas „TIME/OFF“ negali būti nustatomas prieš įjungimo laiką „TIME/ON“;

- Kai įjungimo laikas „TIME/ON“ yra toks pat, kaip išjungimo laikas „TIME/OFF“, įrenginys pereina prie pasirengimo režimo (standby);

Atidaromo lango funkcijos nustatymas (TIK nuotolinis valdymas):

1. Paspauskite , įrenginys pereina prie darbo režimo ir pradeda šildyti.
2. Paspauskite  nuotolinio valdymo pultelyje, užsidegs simbolis /°C; Displejus rodys automatiškai nustatytą temperatūrą „23“. Paspauskite , kad nustatytumėte pageidaujimą temperatūrą. Režimu „atidaromas langas“, kai aplinkos temperatūra nukrenta 5-10°C per 10 minučių, įrenginys nustos veikti 30 minučių ir grįš į pasirengimo režimą (standby). Paspauskite , kad įjungtumėte įrenginį.

Iš naujo paspauskite , kad pašalintumėte atidaromo lango funkciją, simbolis  užges, ir įrenginys vėl pradės veikti ankstesniu režimu.

Žemiau pateiktas pavyzdys su nustatyta 23°C temperatūra, kai aktyvuota atidaromo lango funkcija.

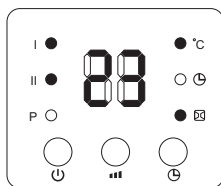

3. Kai vienu metu deaktivuojamos atidaromo lango ir savaitinio programavimo funkcijos, įrenginys neveiks laikotarpiais, kuriais, kaip nustatyta, turi būti išjungtas. Kai įrenginys veikia savaitinio programavimo laikotarpiu, temperatūra turi būti nustatoma atidaromo lango funkcija. Žemiau yra pateiktas pavyzdys:

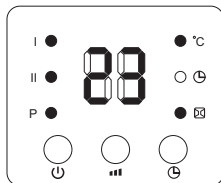

 **Pastaba:** Prieš aktyvuodami savaitinio programavimo funkciją, jūs turite nustatyti dieną ir laikotarpį, kitu atveju savaitinio programavimo nustatymas automatiškai bus „00“, o tai reiškia, kad įrenginys neveiks

 **Pastaba:** Prietaisas rodo temperatūrą aplink jutiklio vietą ir nėra priemonė tiksliai matuoti aplinkos temperatūrą.

VALYMAS

- Būtinai iš pradžių išjunkite įrenginio jungiklį ir ištraukite kištuką iš kontakto sienoje. Nenaudokite abrazyvinių valymo priemonių!
- Valykite korpusą drėgna šluoste, dulkių siurbliu arba šepetėliu.
- Niekada netalpinkite įrenginio į vandenį – kyla pavojus gyvybei!
- Jeigu kurį laiką įrenginys nenaudojamas, jį reikia apsaugoti nuo dulkių ir purvo, supakuojant į originalią pakuotę.
- Nepakuokite šilto įrenginio!

PERSPĖJIMAI

- Nenaudokite įrenginio arti dušo, vonios, dušo kabinų, bareinų ir t.t.
- Įrenginį galima naudoti tik jeigu jis gerai veikia.
- Nenaudokite ventiliatorinio šildytuvo skalbiniams džiovinti. Niekada neužstokite įėjimo ir išėjimo grotelės (yra perkaitimo pavojus). Šildytuvą turi būti mažiausiai 50 cm atstumu nuo baldų ir kitų daiktų.
- Įrenginys turi būti simontuotas taip, kad jungikliai ir kiti jungimo raktai būtų nepasiekiami asmenims, kurie naudojasi vonia ar dušu.
- Nenaudokite įrenginio patalpose, kurių plotas mažesnis nei 4m².

APSAUGA NUO PERKAITIMO

Įmontuota perkaitimo apsauga automatiškai išjungia įrenginį atveju klaidos! Šiuo atveju, kištukas turi būti atjungtas nuo elektros lizdo ir kontrolės nustatytas į „0“ po to, kai per trumpą aušinimo etapo, vienetas yra vėl paruoštas naudoti (apie 10-15 minučių)! Jei klaida kartojasi – Kontaktai įgaliotas paslaugų teikėjas savo srityje!



Aplinkosauginiai nurodymai

Senuose elektros prietaisuose yra vertingų medžiagų, ir dėl to jų nereikia išmesti kartu su buitėmis atliekomis! Prašome aktyviai prisidėti prie aplinkos apsaugos ir atiduoti įrenginį į organizuotus supirkimo centrus (jeigu tokių yra).

2 LENTELĖ INFORMACIJOS APIE ELEKTRINIUS VIETINIUS PATALPŲ ŠILDYTUVUS REIKALAVIMAI

Modelio žymuo (-ensy): HL-274W PTC W 2000W/220 - 240V~

Parametras	Ženklas	Vertė1.	Vienetas	Parametras	Vienetas
Šiluminė galia				Tiekiamosios šiluminės galios lygiai – tik elektrinių kaupiamųjų vietinių patalpų šildytuvų (pasirinkti vieną)	
Vardinė šiluminė galia	P_{nom}	2.00	kW	Rankinis šiluminės įkrovos valdiklis su integruotu termostatu	[ne]
Mažiausia šiluminė galia (orientacinė)	P_{min}	0.00	kW	Rankinis šiluminės įkrovos valdiklis su patalpos ir (arba) lauko temperatūros jutikliu	[ne]
Didžiausia nuolatinė šiluminė galia	$P_{max,C}$	2.00	kW	Elektroninis šiluminės įkrovos valdiklis su patalpos ir (arba) lauko temperatūros jutikliu	[ne]
Pagalbinės elektros energijos vartojamoji galia				Ventiliatorinis šilumos atidavimas	[ne]
Esant vardinei šiluminei galiai	e_{lmax}	0.00	kW	Šiluminės galios lygiai/patalpos temperatūros reguliavimas (pasirinkti vieną)	
Esant mažiausiai šiluminei galiai	e_{lmin}	0.00	kW	Vieno šiluminės galios lygio ir be patalpos temperatūros reguliavimo	[ne]
Pristabdytą veiksmą	eI SB	0 Stand by 0.000	kW	Dviejų ar daugiau rankinių būdu nustatomų šiluminės galios lygių be patalpos temperatūros reguliavimo	[ne]
				Su mechaninio termostatinio patalpos temperatūros reguliavimo funkcija	[ne]
				Su elektroninio patalpos temperatūros reguliavimo funkcija	[ne]
				Elektroninis patalpos temperatūros reguliavimas ir paros laikmatis	[ne]
				Elektroninis patalpos temperatūros reguliavimas ir savaitės laikmatis	[taip]
				Kitos valdymo pasirinktys (galimi keli variantai)	
				Patalpos temperatūros reguliavimas su žmonių buvimo atpažintimi	[ne]
				Patalpos temperatūros reguliavimas su atviro lango atpažintimi	[taip]
				Su nuotolinio valdymo pasirinktimi	[ne]
				Su adaptiviuoju šildymo pradžios momento nustatymu	[ne]
				Ribojamo veikimo laiko	[ne]
				Su spinduliavimo temperatūros jutikliu (angl. black bulb sensor)	[ne]

TESY Ltd - Head office
 1166 Sofia, Sofia Park,
 Building 16V, Office 2.1. 2nd Floor
 PHONE: +359 2 902 6666,
 FAX: +359 2 902 6660,
 office@tesy.com



UZMANĪBU:

- Izlasiet šo instrukciju pirms šīs ierīces izmantošanas un uzglabāiet to tālākai lietošanai. Ja ierīces īpašnieks nomainās, tad kopā ar ierīci jaunajam īpašniekam ir jānodod arī instrukcija.
- UZMANĪBU:** Bērņus, kas ir mazāki par 3 gadiem ir jātur attālumā no ierīces, vienīgi, ja tie nav nepārtrauktā uzraudzībā.

Bērni vecumā no 3 līdz 8 gadiem var izmantot ierīces pogu iesl./izsl. Ar noteikumu, ka ierīce ir instalēta un gatava normālam darbam un ja tie ir uzmanīgi un instruēti saistībā ar ierīces drošu izmantošanu un ja bērni saprot, ka tā var būt bīstama.

Bērni vecumā no 3 līdz 8 gadiem nedrīkst ieslēgt ierīci kontaktā, to uzstādīt un tīrīt un veikt ierīces patērētāju kopšanu.

Šo ierīci var izmantot bērni vecāki par 8 gadiem un cilvēki ar nepietiekamām fiziskām, sensoriālām vai mentālām spējām, vai ar nepietiekamām zināšanām un pieredzi, ja tos pieskata vai instruē sakārā ar ierīces drošu izmantošanu un kad tie saprot par bīstamību. Bērni nedrīkst spēlēt ar ierīci. Ierīces tīrīšanu un kopšanu, ko veic patērētāji, nedrīkst veikt bērniem bez pieaugušu uzraudzības.

- UZMANĪBU:** Šī produkta dažas daļas var palikt ļoti karstas un var izraisīt apdegumus. Tur kur uzturas bērni un neaizsargāti cilvēki, ir jābūt sevišķi vērīgiem.



- BRĪDINĀJUMS:** Lai izvairītos no pārkaršanas, neapsedziet ierīci!
 - Nenovietojiet radiatoru tiešā kontaktozretes tuvumā, īpaši zem tās!
 - Ja barošanas vads ir bojāts, tas jānomaina ražotājam, tā servisa pārstāvim vai līdzīgi kvalificētām personām, lai izvairītos no briesmām.
 - Pirms termoventilatora ieslēgšanas, pārbaudiet vai norādītais strāvas spriegums uz ierīces tehniskās plāksnītes atbilst Jūsu mājas (biroja) elektrības tīkla spriegumam.
 - Ierīce ir jāizmanto tikai paredzētajam mērķim, kam ir domāta, t.i. slēgtu telpu apsildīšanai. Lietošana citiem mērķiem tiek uzskatīta nepareiza, kā rezultātā – bīstama. Ražotājs nevar būt atbildīgs par bojājumiem, kas ir radušies nepareizas un nepamatotas lietošanas rezultātā. Neievērojot drošības noteikumus, ierīces garantijas laiks nebūs spēkā!
 - Ja ierīce strādā, neizejiet no mājām, kamēr neesat pārliecinājušies, ka slēdzis ir pozīcijā OFF (0) (izslēgts), bet termoregulators ir minimuma pozīcijā.
- Vienmēr atslēdziet vadu no kontakta.
 - Viegli uzliesmojošus priekšmetus, kā piemēram mēbeles, spilvnus, papīru, drēbes, aizskarus un c. turiet vismaz 100 cm attālumā no termoventilatora.
 - Nelietojiet ierīci zonās, kur izmanto vai glabā ugunsnedrošas vielas. Neizmantojiet ierīci zonās ar viegli uzliesmojošām atmosfērām (piemēram: uzliesmojošu gāzi vai aerosolus) – pastāv liela eksplozijas un ugunsgrēka varbūtība!
 - Nelieciet un nepieļaujiet svešķermeņu nokļūšanu ventilatora atverēs (ieejošās un izejošās), tā kā tas var novest pie ierīces bojājumiem vai radīt citas problēmas.
 - Ierīce nav paredzēta mājdzīvnieku apsildei, tā ir domāta tikai lietošanai mājās apstākļos!
 - Sargājiet gaisa plūsmas ieejas un izejas brīvas no priekšmetiem: 1 m attālumā no tā uz priekšu un 50 cm aiz termoventilatora. Nelieciet un nepieļaujiet svešķermeņu nokļūšanu ventilatora atverēs (ieejošās un izejošās), tā kā tas var izsaukt strāvas sītienu, ugunsgrēku vai sabojāt ierīci.
 - Visbiežākais iemesls ierīces pārsilšanai – putekļu uzkrāšanās uz ierīces. Regulāri tīriet ar putekļu sūcēju ventilatora atveres, pirms tam izslēdzot ierīci no elektriskā tīkla. Uzturiet termoventilatoru tīru!
 - Nekad neaiztieciet ierīci ar mitrām vai slapjām rokām – var būt apdraudēta dzīvība!
 - Kontaktam ir jābūt pieejamam katrā laikā, lai vajadzības gadījumā kontaktdakšu var ātri atbrīvot.
 - Atslēdzot no elektrotīkla ierīces, nekad nevelciet barojošo vadu vai pašu ierīci.
 - Pievērsiet uzmanību! Darba laikā gaisa plūsmas izeja sasilst (vairāk par 80°C).
 - Nenosedziet ierīci. Ja ir apsegta, pastāv bīstamība no pārkaršanas.
 - Neizmantojiet termoventilatoru vannas istabas, dušas vai baseina tuvumā.
 - Elektriskai instalācijai, pie kuras ir pieslēgta ierīce, ir jābūt nodrošinātai ar automātisko drošinātāju; attālumam starp slēdža kontaktvirsmām izlēgtā stāvoklī jābūt vismaz 3 mm.
 - Iezemēšana ir aizliegta! Pirms ieslēgšanas pārbaudiet, vai visas mehāniskās detaļas un visi elementi ir kārtībā. Ja neesat pārliecināti, nelietojiet ierīci un griezties pēc palīdzības pie kvalificēta elektrotehniķa.
 - Ja ierīce nedarbojas vai nepareizi strādā, izslēdziet to un neremontējiet. Visāda veida remontiem izmantojiet jūsu apdzīvotās vietas licenzētos servisa centrus. Tikai tur bojāto daļu nomainīs ar oriģinālu rezerves daļu. Šī noteikuma neievērošana var

apdraudēt ierīces drošību.

- Ja nolemsiet vairāk neizmantojot tāda tipa ierīci, tad ir ieteicams to padarīt par neizmantojamu, pēc atvienošanas no tīkla, nogrieziet vadu. Ieteicams visas ierīces bīstamās detaļas neitralizēt, sevišķi tās, kuras bērni var izmantot savām spēlēm.
- Nekad neatstājiet ierīci ieslēgtu bez vajadzības. Izslēdziet to no tīkla, ja to ilgāku laiku nelietosiet.
- Lai izvairītos no barojošā vada pārkaršanas, ieteicams to lietot pilnībā atitītā stāvoklī.
- **Uzmanību!** Neizmantojiet šo ierīci ar programatoru, skaitītāju vai citu aprīkojumu, kas automātiski to ieslēdz, tā kā ja ierīce ir apsegta vai nepareizi novietota, pastāv bīstamība no ugunsgrēka!
- Ierīces barojošo vadu novietojiet tā, lai tas netraucē cilvēku kustībai un lai tam neuzkāptu! Izmantojiet tikai pagarinātājus, kas ir piemēroti ierīcei, t.i. tiem ir atbilstības zīme!
- Nepieļaujiet barojošā vada saskarsmi ar ierīces sakarsētājām daļām!
- Nepārvietojiet ierīci, velkot to aiz vada un neizmantojiet barojošo vadu citu priekšmetu pārvietošanai!
- Netiniet barojošo vadu ap ierīci! Neieslēdziet ierīci, ja vads ir satīts – šis noteikums ir īpaši svarīgs, izmantojot kabeļa spoli!
- Nepārlokiet vadu un nevelciet to pāri asiem stūriem un nelieciet to uz karstām virsmām vai tuvu pie atklātas uguns!

IEPAKOJUMS

- Pēc ierīces izņemšanas no iepakojuma, pārbaudiet vai tā nav bojāta transportēšanas laikā un vai ir pilna komplektācija! Gadījumā, ja ir konstatēts bojājums un nav pilns komplekts, tad sazinieties ar Jūsu pilnvaroto pārdevēju!
- Neizmetiet ierīces veikala iepakojumu! To varat izmantot turpmākai ierīces saglabāšanai un transportēšanai, lai izvairītos no varbūtējiem bojājumiem transportējot!
- Iepakojums ir jāizmet piemērotās tam vietās! Bērniem ir aizliegts spēlēties ar polietilēna maisiem!

INSTALĒŠANA

Pirms lietošanas, apsildīšanas ierīce ir jāmontē pie sienas. Jūsu ierīce ir jāizmanto tikai fiksētā stāvoklī un tā ir jāmontē minimums 1,80 m attālumā no zemes, minimums 25 cm no abām sienas pusēm un minimums 60 cm no griestiem. Nemontējiet/nelieciet ierīci uz grīdas. (Ievērojiet montāžas noteikumus, kuri ir norādīti zemāk tekstā)

Ierīces montēšanas secība ir sekojoša:

- Izvēlieties montāžas vietu ievērojot prasības, kas ir aprakstītas instrukcijas sākumā.

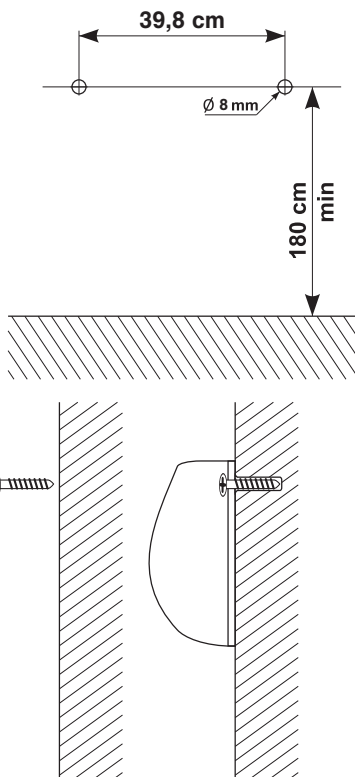

- Izurbiet 2 caurumus sienā ar $c \varnothing 8 \text{ mm.}$, 1,8 m. augstumā un ar attālumu 39,8 cm. vienu no otra. Pārļiecinieties, ka sienā izurbto caurumu diametrs ir tāds pats kā plastmasas dibeljiem.
- Ielieciet skrūves dibelļos un ieskrūvējiet tās tādā veidā, ka skrūvju galvas ir ārā no sienas 15 mm. Pārļiecinieties, ka skrūves ir labi ieskrūvētas sienā un uzkariet ierīci.

Pateicamies Jums, ka esat izvēlējušies termoventilatoru HL-274W PTC W. Tas ir izstrādājums, kas ir paredzēts apsildīšanai ziemā ar 1000W vai 2000W atkarībā no komfortablās temperatūras, kuru vēlaties apsildāmajā telpā. Pareizi ekspluatējot un apkopjot, kā tas ir aprakstīts šajā instrukcijā, ierīce Jūs nodrošinās ar pareizu darbību daudzus gadus.

LIETOŠANAS INSTRUKCIJA

Distances vadība

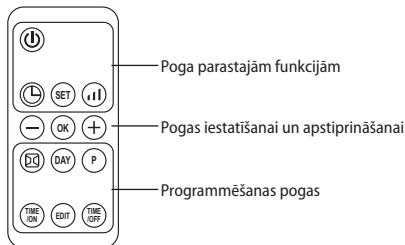

Darbs ar funkcijām (no ierīces un ar pulti)

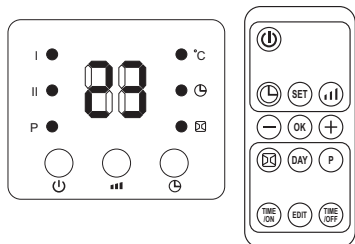

1. Ieslēdziet kontaktdakšu kontaktā un ieslēdziet ierīci nospiežot sarkano pogu 0/I, ierīce ir gatavības režīmā (standby) un displejs rāda „S”:

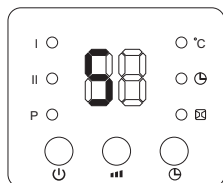

2. Nospiediet pogu ①, ierīce ir ventilācijas režīmā un displejs rāda „-”

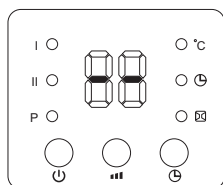

3. Nospiediet vienreiz pogu ②, ierīce strādā vājas apsildīšanas režīmā (1000W) un displejs rāda „- / I”. Nospiediet atkārtoti pogu un ierīce sāk strādāt spēcīgas apsildīšanas režīmā (2000W) un displejs rāda „- / I / II”.

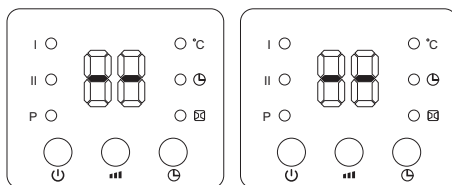

4. Nospiediet pogu ③, lai iestatītu taimeru (00-12 stundas). Ar vienu pogas nospiešanu taimeris palieliniet ar vienu stundu. Pēc tam, kad esat iestatījuši laiku, displejs rāda esošo iestatījumu 5 sekundes, bet pēc tam tas atgriežas pie iepriekšējā rādītāja un vienlaicīgi iedegās ④. Zemāk attēlā ir redzams piemērs, kad taimeris ir iestatīts uz 8 stundām:

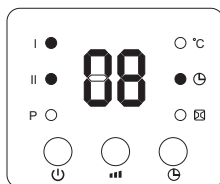

5. Iestatiet ieslēgšanās laiku: Gatavības režīmā (standby) nospiediet pogu ④, tā varat iestatīt ierīces ieslēgšanos 00-12 stundu diapazonā. Pēc tam, kad pabeigsiat ar iestatīšanu, displejs rāda ieslēgšanas laiku un uz tā spīd simbols ⑤. Pēc katras pagājušas stundas, rādījums uz ekrāna arī samazinās par 1 stundu. Pēc uzstādītā laika sasniegšanas ierīce automātiski ieslēdzas. Iestatītā temperatūra pie automātiskās ieslēgšanas pašsprotami ir 23°C. Tālāk ir piemērs, kad automātiskais ieslēgšanas laiks ir plkst. 8:

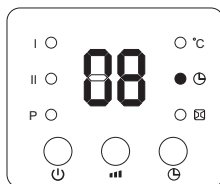

Piezīme: Ja neiestatīsiet temperatūru un nedēļas programmu, ierīce automātiski izslēgsies pēc 12 stundu nepārtraukta darba un pāries gatavības režīmā (standby).

Darbs ar funkcijām (TIKAI ar pulti)

1. Tekošā LAIKA/DIENAS iestatīšana (var uzdot gan kā gatavības režīmā (standby), tā arī darba režīmā):

Nospiediet vienreiz pogu ⑥, displejs rāda „12”, nospiediet (+)/(-), lai iestatītu tekošo stundu; atkārtoti nospiediet ⑥, displejs rāda minūtes „30”, nospiediet (+)/(-), lai iestatītu tekošās minūtes, pēc tam trešo reizi nospiediet ⑥, displejs rāda dienu „d1”, nospiediet (+)/(-), lai iestatītu tekošo dienu (pirmdiena-svētdiena: d1-d7). Pēc tam nospiediet ⑦, lai apstiprinātu iestatījumu, displejs rāda

iepriekšējo iestatījumu.

Piemēram: Skat attēlus zemāk, lai iestatītu trešdienu, plkst. 9:30 no rīta, 25°C apkuri (II):

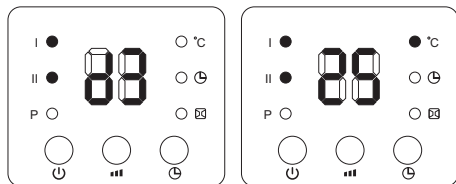
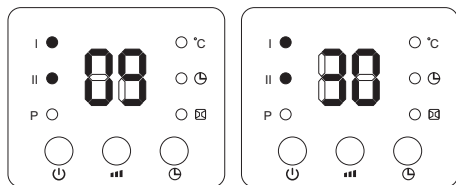

Piezīme:
- Pēc tam, kad ierīce bija izslēgta no barošanas tīkla, tā ir jārestartē, nospiežot secīgi **SET**, lai pārbaudītu tekošo laiku un dienu;

- Taimeris var būt uzstādīts uz 24 stundām.

2. Temperatūras iestatīšana

Kamēr ierīce strādā, nospiediet **+**/**-**, displejs rāda „23”. Nospiediet **+**/**-**, lai iestatītu vēlamu temperatūru (temperatūras diapazons 10-49°C), nospiediet **OK**, lai apstiprinātu iestatījumu.

Piemēram: Apkārtējās vides temperatūra ir 15°C, kad temperatūra ir iestatīta uz 25°C, displejs rāda sekojošo:

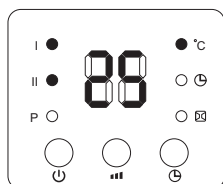

Piezīme: Kad uzstādīsiet temperatūru, Jūs izmantosiet inteligentu darba veidu (SMART):

1. Temperatūras iestatīšana – apkārtējās vides temperatūra ir $>2^{\circ}\text{C}$, ierīce strādā ar spēcīgas apsildīšanas režīma jaudu - 2000W;
2. $0^{\circ}\text{C} < \text{Temperatūras iestatīšana}$ – apkārtējās vides temperatūra ir $=<2^{\circ}\text{C}$, ierīce strādā ar vāju apsildīšanas jaudu - 1000W;
3. Temperatūras iestatīšana – apkārtējās vides temperatūra ir $=0^{\circ}\text{C}$, dzesēšanas ventilators strādās 30 sekundes, lai aizpūstu atlikušo siltumu telpas vidū, un pēc tam pāries gatavības režīmā (standby).

4. Pēc pārslēgšanās gatavības režīmā (standby), ja ierīce ir atdzisusi un:

Temperatūras iestatīšana – apkārtējās vides temperatūra ir $>=2^{\circ}\text{C}$, ierīce pamodīsies un uzsāks apsildīt.

Ja vēlaties atcelt iestatīto temperatūru, nospiediet pogu **OFF**, lai izvēlētos apsildīšanu I vai II, tad ierīce strādās bez iestatītās temperatūras. Uz displeja nodzisis simbols **°C** un parādīsies „-”. Pēc 12 stundu nepārtrauktas apsildīšanas, dzesēšanas ventilators strādās 30 sekundes un ierīce pāries gatavības režīmā (standby).

Nedēļas programmas iestatīšana (TIKAI ar pulti)

Pēc tam, kad pilnībā esat iestatījuši LAIKU/DIENU, izpildiet tālāk sekojošās darbības, lai iestatītu nedēļas programmu:

1. Nospiediet **ON**, ierīce ir darba režīmā.
2. Nospiediet **P**, displejs rāda „P”, tādā veidā piekļūstam nedēļas programmēšanai:

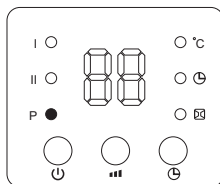

3. Nospiediet **DAY**, displejs rāda d1~d7, iestatiet nedēļas dienu (pirmdiena-svētdiena: d1~d7).

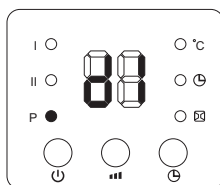

Piezīme: Lai atšķirtu tekošās un darba dienas iestatīšanu:

Tekošā diena – pirmdiena-svētdiena: d1~d7

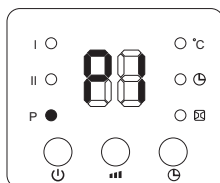

Darba diena – pirmdiena-svētdiena: d1~d7

4. Nospiediet **PER**, displejs rāda P1~P6 (katrai dienai var būt uzstādīti maksimāli 6 laika periodi). Piemēram zemāk ir iestatīts P1:



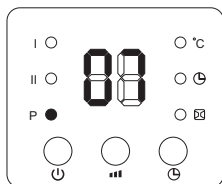

5. Nospiediet **PER**, displejs rāda „00”. Nospiediet ilgstoši **PER**, lai iestatītu ieslēgšanas laiku. Piemēram zemāk ir iestatīts ieslēgšanas laiks plkst. 07:00:



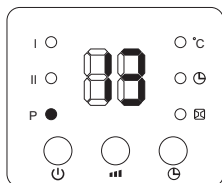



6. Nospiediet , displejs rāda iepriekšējo iestatīto izslēgšanas laiku. Nospiediet ilgstoši , lai iestatītu izslēgšanas laiku. Piemēram zemāk ir iestatīts izslēgšanas laiks plkst. 13:00:



7. Nospiediet , lai iestatītu vēlamu temperatūru (temperatūras diapazons 10-49°C);
8. Atkārtojiet augstāk tekstā norādītās darbības 2-7, lai iestatītu visas nedēļas programmu. Pēc tam nospiediet , lai apstiprinātu iestatījumus;
9. Lai deaktivizētu nedēļas programmēšanas funkciju, nospiediet no jauna , gaismas indikators „P” izslēgsies. Nedēļas programmēšanas funkcija ir izslēgta. Ierīce atgriezīsies darbā iepriekšējā darba režīmā.

Piezīme:

- Kad pabeigsiet augstāk norādīto iestatīšanu un nedēļas programmas funkcija „P” ir aktīva, nospiediet  /  /  / , lai pārbaudītu katras dienas iestatījumu un laika periodus,





- Nospiediet , lai iestatītu darba temperatūru dažādiem laika periodiem.

- Laika periodi ieslēgšanai no 00~24 stundām, nevar būt iestatīti līdz minūtes precizitātei;



- Izslēgšanas laiks „TIME/OFF” nevar būt pirms ieslēgšanas laika „TIME/ON”;

- Kad ieslēgšanas laiks „TIME/ON” ir tāds pats kā izslēgšanas laiks „TIME/OFF”, ierīce pāriet gatavības režīmā (standby);

Funkcijas iestatīšana ar atvērtu logu (TIKAL ar pulti):

1. Nospiediet , ierīce ir darba režīmā un sāk apsildīšanu.
2. Nospiediet  uz pults, iedegsies simbols /°C; Displejs uzrāda esošo temperatūru „23”. Nospiediet , lai iestatītu vēlamu temperatūru. Režīmā „atvērts logs”, kad apkārtējā temperatūra kritīsies

līdz 5-10°C 10 minūtēs, ierīce pārtrauks strādāt uz 30 minūtēm un pāries gatavības režīmā (standby). Nospiediet , lai ieslēgtu ierīci.

Nospiediet atkal , lai deaktivizētu atvērtā loga funkciju, simbols  nodzisis un ierīce atjaunos darbu iepriekšējā režīmā.

Zemāk ir dots piemērs ar iestatīto temperatūru 23°C ar aktivizētu atvērtā loga funkciju.

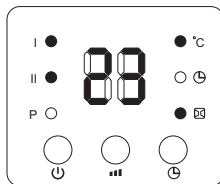

Kad vienlaicīgi ir deaktivizētas funkcijas atvērts logs un nedēļas programmēšana, ierīce nestrādās laika periodos, kuros ir iestatīts, lai būtu izslēgts. Darba periodu laikā no nedēļas programmēšanas, temperatūra ir jāuzstāda ar atvērtā loga funkciju. Zemāk ir norādīts piemērs:

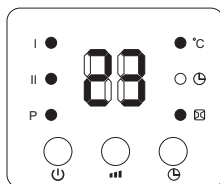

 **Piezīme:** Pirms aktivizēt nedēļas programmēšanas funkciju ir nepieciešams iestatīt dienu un laika periodu, pretējā gadījumā nedēļas ieprogrammētais iestatījums ir „00”, un tas nozīmē, ka ierīce nestrādās

 **Piezīme:** Ierīce parāda temperatūru ap sensora atrašanās vietu un nav līdzeklis, lai precīzi mērītu apkārtējo temperatūru.

KOPŠANA

- Obligāti vispirms izslēdziet ierīci ar slēdzi un barojošo vadu no tīkla. Neizmantojiet abrazīvos tīrīšanas preparātus!
- Slaukiet korpusu ar mīkstu un mitru lupatiņu, izmantojiet putekļsūcēju vai birzti.
- Nekad nelieciet ierīci ūdenī. Pastāv bīstamība dzīvībai no strāvas sitiena!
- Ja zināmu laiku ierīci nelietosiet, tad to ir jāsgarā no putekļiem un netīrumiem, tāpēc to ievietojiet oriģinālajā iepakojumā.
- Nekad neievietojiet siltu ierīci iepakojumā!

BRĪDINĀJUMI

- Neizmantojiet ierīci dušas, vannas istabas, baseinu un c. tuvumā.
- Ierīce vienmēr ir jāizmanto vertikālā stāvoklī.
- Neizmantojiet termoventilatoru veļas žāvēšanai. Nekad nenobloķējiet ieejošo un izejošo redeli (bīstamība no pārkaršanas). Termoventilators ir jānovieto vismaz 50 cm attālumā no mēbelēm un citiem priekšmetiem.
- Ierīce ir jāuzstāda tā, lai pārslēdzēji un citi kontroles slēdži nebūtu pieejami cilvēkiem, kas izmanto vannas istabu vai dušu.
- Neizmantojiet ierīci telpā, kas ir mazāka par 4m².

AIZSARDZĪBA NO PĀRKARŠANAS

Iemontētā aizsardzība no pārkaršanas automātiski izslēdz ierīci kļūdas gadījumā! Tādā gadījumā barojošo ierīces vadu izņemiet no kontakta, bet kontrole jāieslēdz uz „0” pēc īsa brīža no atdzišanas, ierīce atkal ir gatava lietošanai (pēc 10-15 minūtēm)! Ja kļūda atkārtojās, tad sazinieties ar sertificētu servisu Jūsu apdzīvotajā vietā!



Norādījumi apkārtējās vides aizsardzībai

Vecās elektroierīces satur vērtīgus materiālus, tāpēc neizmetiet tos kopā ar sadzīves atkritumiem! Lūdzam Jūs sadarboties apkārtējās vides resursu aizsardzībā un nogādāt ierīci organizētajos uzpirkšanas punktos (ja tādi ir pieejami).

2. TABULA INFORMĀCIJAS PRASĪBAS ELEKTRISKAJIEM LOKĀLAJIEM TELPU SILDĪTĀJIEM

Modeļa identifikators(-i): HL-274W PTC W 2000W/220 - 240V~

Pozīcija	Apzīmējums	Vērtība1.	Vienība	Pozīcija	Vienība
Siltuma jauda				Siltuma pievades tips, tikai elektriskajiem siltumakumulācijas lokālajiem telpu sildītājiem (izvēlēties vienu)	
Nominālā siltuma jauda	P_{nom}	2.00	kW	manuāls siltumpadeves regulators ar integrētu termostatu	[nē]
Minimālā siltuma jauda (indikativī)	P_{min}	0.00	kW	manuāls siltumpadeves regulators ar informācijas pievadi par telpas un/vai ārtempu temperatūru	[nē]
Maksimālā nepārtrauktā siltuma jauda	$P_{max,C}$	2.00	kW	elektronisks siltumpadeves regulators ar informācijas pievadi par telpas un/vai ārtempu temperatūru	[nē]
Papildu elektroenerģijas patēriņš				siltuma jaudas regulēšana ar ventilatoru	[nē]
Pie nominālās siltuma jaudas	e_{lmax}	0.00	kW	Siltuma jaudas/telpas temperatūras regulēšanas tips (izvēlēties vienu)	
Pie minimālās siltuma jaudas	e_{lmin}	0.00	kW	vienpakāpes siltuma jauda bez telpas temperatūras regulēšanas	[nē]
Gaidstāves režīmā	e_{lSB}	0 Stand by 0.000	kW	manuāla divpakāpju vai daudzpakāpju siltuma jauda bez telpas temperatūras regulēšanas	[nē]
				ar mehānisku termostatu un telpas temperatūras regulēšanu	[nē]
				ar elektronisku telpas temperatūras regulēšanu	[nē]
				ar elektronisku telpas temperatūras regulēšanu un diennakts taimerī	[nē]
				ar elektronisku telpas temperatūras regulēšanu un nedēļas taimerī	[jā]
				Citi vadības veidi (var izvēlēties vairākus)	
				telpas temperatūras regulēšana ar klātbūtnes detektēšanu	[nē]
				telpas temperatūras regulēšana ar atvērta loga detektēšanu	[jā]
				ar tālvadības funkciju	[nē]
				ar adaptīvu palaišanas vadību	[nē]
				ar darbības laika ierobežojumu	[nē]
				ar siltuma starojuma sensoru melnas lodes formā	[nē]

TESY Ltd - Head office
 1166 Sofia, Sofia Park,
 Building 16V, Office 2.1. 2nd Floor
 PHONE: +359 2 902 6666,
 FAX: +359 2 902 6660,
 office@tesy.com



TÄHELEPANU:

- Lugege käesolev juhend läbi enne selle seadme kasutamist ja säilige käesolev kasutus- ja hoidmisjuhend tulevaseks kasutamiseks. Omaniku vahetamise korral tuleb kasutusjuhend koos seadmega üle anda!

- **TÄHELEPANU:** Alla 3-aastased lapsed tuleb eemale hoida, kui nad ei ole pideva järelevalve all.

3 kuni 8-aastased lapsed võivad ainult seadme sisse/ välja nuppu kasutada juhul, kui seade on installeeritud ja valmis tavalise töö jaoks ning nad on järelevalve all ja instrueeritud seadme ohutu kasutuse kohta ja saavad ohtudest aru.

3 kuni 8-aastased lapsed ei tohi seadet kontaktpesasse sisse lülitada, seadistada, puhastada või kasutaja hooldust teha.

See seade võib kasutada üle 8-aastaste laste ja füüsiliste, meeliste või vaimsete oskustega või ebapiisavate kogemuse ja teadmistega isikute poolt, kui nad on järgitud või instrueeritud seadme ohutu kasutamise kohta ja saavad ohtudest aru. Lapsed ei tohi seadmega mängida. Puhastamist ja kasutaja hooldust ei tohi lapsed teha, kes ei ole järelevalve all.

- **TÄHELEPANU:** Selle toote mõned osad võivad väga kuumaks saada ja põletusi tekitada. Seal, kus asuvad lapsed ja haavatavad isikud, tuleb pöörata eritähelepanu.



- **HOIATUS:** Ülekuumenemist vältimiseks seadist mitte katta!
- Seadet ei tohi otse pistikutoosi alla panna!
- Kui toitejuhe on kahjustatud, peab õhu vältimiseks selle asendama tootja, tema teenindusagent või samalaadse kvalifikatsiooniga isikud.
- Enne soojapuhuri elektrivõrguga ühendamist tuleb kontrollida kas tüübisildil näidatud pinge vastab teie kodu (kontoris) olevale pingele. Seade on ettenähtud üksnes pinge jaoks, mis on näidatud selle tüübisildil.
- Seade kasutatakse ainult selleks eesmärgiks, mille jaoks on ettenähtud, ehk kodu ruumide kütmiseks. Seade ei ole ettenähtud ärieesmärgiks. Iga muu kasutamine peetakse ebaõigeks ja seetõttu ohtlikuks. Tootja ei vastuta ebaõige või ebanõuetliku kasutamise tõttu tekkinud rikete eest. Ohutusinfot mitte kinnipidamine teeb seadme vastuvõetud garantii kehtetuks!
- Ärge minge kodust välja niikaua kui seade on sisselülitatud: veenduge, et lüliti on välja lülitatud asendis. Alati võtke seadme pistik pistikupesast välja.
- Hoidke kergsüttivad esemed, nagu mööblid, padjad,

voodipesu, paber, riided, kardinaid jne vähemalt 100 cm kaugusel soojapuhurist.

- Ärge kasutage seadet piirkondades, kus kasutatakse või hoitakse tuleohtlikke aineid. Ärge kasutage seadet piirkondades, kus on olemas süttivaid õhkkondi (näiteks: kergsüttivate gaaside või aerosoolide lähedal), kuna on olemas väga suur ploveruuse või tulekahju oht!
- Ärge sisestage ja laske väliskehasid (sisenevate või väljuvate) ventilatsioonivõrkude sisse, sest see võib elektrilööki või tulekahju tekitada või seadet kahjustada.
- Seade ei sobi loomade kasvatamiseks ning on ettenähtud ainult kodukasutuse jaoks!
- Hoidke õhuvoolu väljapääsu esemetest vaba: vähemalt soojapuhurist 1 m ees ja 0.5 m taga kaugusel. Ärge laske igasuguseid esemeid siseneva ja väljuva õhu avadesse, kuna see võib kuumuti elektrilöögi, tulekahju või rikke tekitada.
- Kõike sagedasem ülekuumenemise põhjuseks on seadmesse kiude ja tolmu kogumine. Puhastage ventilatsiooniavad tolmuimejaga regulaarselt ning enne seda seade tuleb kindlalt elektrivõrgust välja lülitada. Hoidke soojuspuhur puhas.
- Seadet märja või niiskete kätega mitte kunagi puudutada, sest see on eluohtlik!
- Pistikupesade peab kogu aeg kättesaadav olema selleks, et pistik saaks võimalikult kiiresti elektrivooluvõrgust välja võtta!
- Voolujuhet või seadet ise mitte kunagi tõmmata elektrivõrgust välja
- Tähelepanu! Väljuv õhk soojeneb töötamise ajal (kuni üle 80 kraadini).
- Ärge katke seadet. Katmise korral võib seade üle kuumeneda.
- Soojapuhurit mitte kunagi liiga lähedal vannitoast, dušist või ujulast kasutada.
- Elektriiinstallatsioon, millega seade ühendatakse peab olema varustatud automaatse kaitsjaga, mil kaugus pistikupesade vahel väljalülitatud asendis peab olema vähemalt 3 mm.
- Ühendamine maaga on keelatud! Pärast seadme pakendist väljavõtmist tuleb kontrollida kas mehaanilised osad ja nende seadised on heas seisukorras. Kahtlustuse korral seadet mitte kasutada ja kvalifitseeritud elektriku käest nõu küsida.
- Kui seade ei ole korras või töötab ebaõigesti, peatage see ja ärge seda ise parandage. Igasuguste paranduste jaoks tuleb Müügiärgsesse Teeninduskeskusesse pöörduda. Ainult seal vahetatakse katkine osa. Sellest tingimusest mitte kinnipidamisel kahjustatakse seadme ohutus.

- Kui otsustate, et te seda liiki seadet enam ei kasutada, on soovitatav, et te teeksite seda mitte kasutatavaks juhtme ärälõikamise kaudu pärast elektrivõrgust lahti ühendamist. Soovitatakse ka kõik seadmega seotud ohud ohutuks teha, eriti laste jaoks, kes võivad amortiseeritud seadist (seadet) mängimiseks kasutada.
- Seadet mitte kunagi asjata sisselülitatuna jätta. Lülitage seade elektrivõrgust välja, mil te seda pikaajaliseks ei kasuta.
- Voolujuhtme ohtliku ülekuumenemise vältimiseks on soovitatav voolujuhtme täielikult lahti rullida.
- **Tähelepanu:** Ärge kasutage seadet programmaatoriga, loendajaga või muu seadisega, mis lülitab seadme automaatselt sisse, kuna kui seade on kaetud või ebaõigesti pandud on olemas tulekahjuoht.
- Pange voolujuhe nii, et see inimeste liikumist ei takistaks ja selle peale ei saaks astuda! Kasutage ainult lubatud pikendusjuhtmed, mis sobivad seadmele ehk neil on vastavuse märk!
- Voolujuhe ei tohi seadme kuumaid osi puudutada!
- Seadet mitte kunagi ümber paigaldada juhtmega tõmmates ja juhete mitte esemete viimiseks kasutada!
- Ärge keerake juhete ümber seadet! Seadet ümberkeeratud juhtmega mitte kasutada, see kehtib eriti juhtme ümberkeeramiseks rulli puhul.
- Ärge katkege juhete ja ärge seda läbi teravate servade tõmmake ja ärge pange seda kuumade plaatide või liigipäsetava löke peale!

PAKEND

- Pärast seadme pakendist väljavõtmist kontrollige kas seade ei ole transpordimisel rikki läinud, kontrollige kas seade on täielikult pakitud! Juhul kui on kindlaksmääratud rike või ebatäielik kohaletoimetamine, siis tuleb teie pädeva müüjaga ühendust võtta!
- Originaali pakendit mitte ära viisata! Seda võib hoidmiseks või transportimiseks kasutada rikete vältimiseks vedamise tulemusena!
- Pakendi materjali äraviskamine tuleb sobival viisil toimuda! Lapsed tuleb eemale hoida selleks, et nad ei mängiks polüetüleeni kottidega!

PAIGALDUS

Enne kasutamist tuleb soojendi seinale paigaldada. Teie seade kasutatakse ainult fikseeritud asendis ja tuleb paigaldada vähemalt 1,80 m põrandalt, vähemalt 25 cm kahe seina servast ja vähemalt 60 cm laest. Ärge paigaldage seadet põrandale. (Jälgige allpool toodud paigalduse reegleid)

Seadme paigaldamise järjestus on järgmine:

- Valige sobiv koht soojendi paigaldamiseks selle juhendi alguses toodud nõudeid silmas pidades.

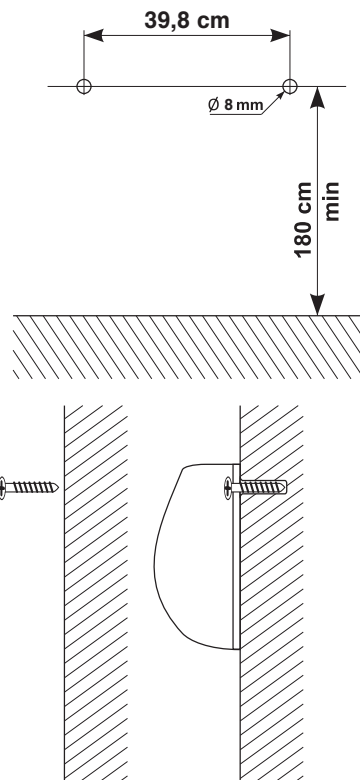

- Puurige 2 auku $\varnothing 8$ mm seinasse 1,8 m kõrgusele ja 39,8 cm vahekaugusele ühest teisest. Veenduge, et seina aukude diameeter on sama, nagu plastmasstüüblite oma.
- Pange ja keerake kaks kruvi tüüblitesse kinni ja jätke kruvide pead 15 mm nähtavaks. Veenduge, et kruvid on tugevasti seinale kinnitatud ja paigaldage seade.

Täname teid, et te valisite Soojapuhuri HL-274W PTC W. See on toode, mis pakub kütet 1000W või 2000W talvel olenes mugava soojuse vajaduste saavutamiseks köetavas ruumis. Nagu on kirjeldatud selles kasutusjuhendis, garanteerib seade teid pikaajalist kasulikku funktsioneerimist öige kasutuse ja hoolduse korral.

KASUTAMISJUHENDID

Kaugjuhtimine

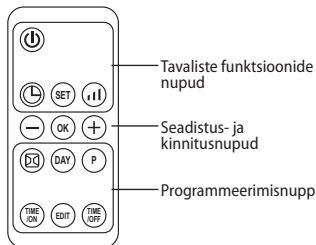

Tegutsemine funktsioonidega (aparaadi ja kaugjuhtimisega)

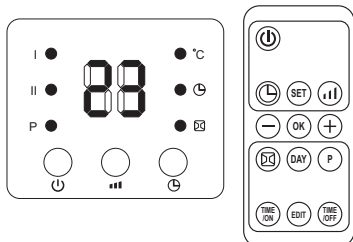

1. Lülitage pistik sisse pistikupesasse ja lülitage aparaat sisse punase nupule 0/1 vajutades, aparaat läheb ooterežiimi (standby) ja ekraan näitab „8“:

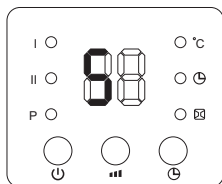

2. Vajutage nupule 0/1, aparaat läheb ventilaatori režiimi ja ekraan näitab „- -“:

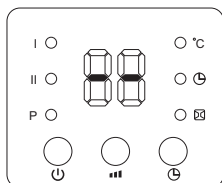

3. Vajutage ükskord nupule 0/1, aparaat töötab nõrga kütterežiimis (1000W) ja ekraan näitab „- / I“.
Vajutage nupule uuesti ja aparaat hakkab töötama tugeva kütterežiimis (2000W) ja ekraan näitab „- / II“.

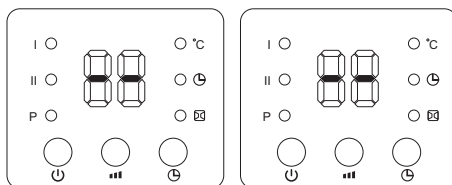

4. Vajutage nupule 0/1, taimer sisselülitamiseks (00-12 tundi). Üks vajutamine nupule pikendab taimerikellaaja ühe tunni kaupa. Pärast aja seadistamist näitab ekraan kehtivat seadistust 5 sekundiks, siis läheb tagasi oma eelnevale näidule ning vahepeal ilmub 0/1. Alloleval pildil on näide, mille kohta on seadistatud 8 tunniks:

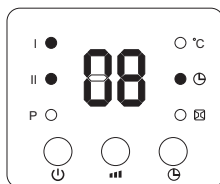

5. Sisselülitamise kellaaja seadistamine: Ooterežiimis (standby) vajutage nupule 0/1, niimoodi saab sisselülitamise kellaaja seadistada 00-12 tunnilise intervalliga. Pärast seadistamise lõpetamist näitab ekraan seadistatud sisselülitamise kellaega ja ekraanil paistab sümbol 0/1. Ekraanil olev näit väheneb automaatselt 1 tunni võrra iga tunni aegumisel. Seadistatud sisselülitamise kellaaja jõudmisel lülitab aparaat end automaatselt sisse. Vaikimisi seadistatud temperatuur automaatsel sisselülitamisel on 23 kraadi. Allpool on toodud näide, mille kohta sisselülitamise kellaage on seadistatud kellaks 8:

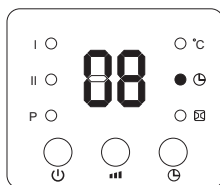

Märkus: Kui te temperatuuri ja nädalaprogrammi ei seadista, lülitab aparaat end automaatselt välja pärast 12 tundi pidevat töötamist ja läheb ooterežiimi (standby).

Tegutsemine funktsioonidega (ÜKSNES kaugjuhtimisega)

1. Jooksva KELLAAJA/PÄEVA seadistus (saab seadistada nii ooterežiimis kui ka töörežiimis):

Vajutage ükskord nupule 0/1, ekraan näitab vaikimisi

„12“, vajutage \oplus/\ominus , peale jooksva tunni seadistamiseks; vajutage SET , peale, ekraan näitab minuteid „30“, vajutage \oplus/\ominus , peale jooksvate minutite seadistamiseks, siis vajutage SET , kolmandat korda, ekraan näitab päeva „d1“, vajutage \oplus/\ominus , peale jooksva päeva seadistamiseks (esmaspäev-pühapäev: d1-d7). Siis vajutage OK , peale seadistamise kinnitamiseks, ekraan näitab eelnevat seadistust.

Näide: Vaadake allpool toodud pilte seadistamiseks, kl 9:30 hommikul, 25 kraadiks tugevaks kütteks (II):

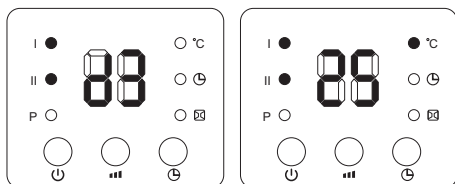
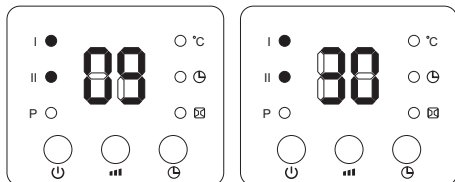

Märkus:

- Pärast aparraadi voolu väljalülitamist tuleb selle restartida, vajutage korduvalt SET , peale jooksvate kellaaja ja päeva kontrollimiseks;

- Taimer saab seadistada 24 tunniks.

2. Temperatuuri seadistamine

Aparraadi töötamise ajal vajutage \oplus/\ominus , peale, ekraan näitab vaikimisi „23“. Vajutage \oplus/\ominus , peale soovitud temperatuuri seadistamiseks (temperatuuri ulatus 10-49 kraadi), vajutage OK , seadistuse kinnitamiseks.

Näide: Praegune ümbrustemperatuur on 15 kraadiks, mil temperatuur on seadistatud 25 kraadiks, ekraan näitab järgmist:

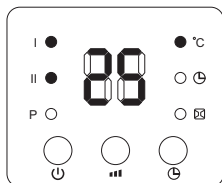

Märkus: Kui te seadistate temperatuuri, kasutatakse tarka (SMART) tööviisi:

1. Temperatuuri seadistamine: ümbrustemperatuur >2 kraadi, aparaat töötab tugeva küttevõimsusega - 2000W;

2. 0°C <Temperatuuri seadistamine: ümbrustemperatuur = 2°C, aparaat töötab nõrga küttevõimsusega - 1000W;
3. Temperatuuri seadistamine: ümbrustemperatuur = 0 kraadi, jahutusventilaator töötab 30 sekundit, et sisemises ülejäänud soojuste ära puhuta ning pärast seda läheb ooterežiimi (standby).
4. Pärast ooterežiimi (standby) minemist, kui aparaat on jahutanud ning:

Temperatuuri seadistamine: ümbrustemperatuur ≥ 2 kraadi, aparaat ärkab üles ja hakkab jälle kütma.

Kui te soovite seadistatud temperatuurist keelduda, vajutage nupule M , kütte I või II valimiseks, siis töötab aparaat, ilma et oleks seadistatud temperatuuri. Ekraanil kustub sümbol $\bullet^{\circ}\text{C}$ ja ilmub „-“. Pärast 12 tundi pidevat kütmist töötab jahutusventilaator 30 sekundit ja aparaat läheb ooterežiimi (standby).

Pärast täielikult jooksva KELLAAJA/PÄEVA seadistamist järgige allpool toodud samme nädalaprogrammi seadistamiseks):

1. Vajutage M , peale, aparaat läheb töörežiimi.
2. Vajutage P , peale, ekraan näitab „P“, niimoodi minnakse nädalaprogrammeerimisesse

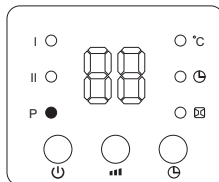

3. Vajutage OK , peale, ekraan näitab d1~d7, seadistage nädalapäev (esmaspäev-pühapäev: d1~d7). Näiteks on allpool esmaspäev seadistatud

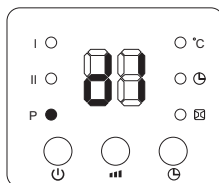



Märkus: Jooksva päeva ja tööpäeva seadistamise erinemiseks:

Jooksev päev: esmaspäev-pühapäev: d1~d7

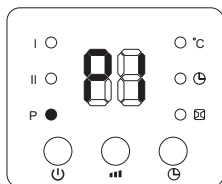

Tööpäev: esmaspäev-pühapäev: d1~d7

4. Vajutage M , peale, ekraan näitab P1~P6 (iga päeva kohta saab maksimaalselt 6 ajaperioodi seadistada). Näiteks on allpool P1 seadistatud:



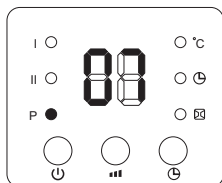

5. Vajutage , peale, ekraan näitab vaikimisi „00“.
Vajutage pikalt , peale sisselülitamise kellaaega seadistamiseks. Näiteks on allpool sisselülitamise aeg kellaks 07:00 seadistatud:



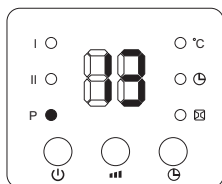



6. Vajutage , peale, ekraan näitab vaikimisi eelnevat seadistatud väljalülitamise kellaaega. Vajutage pikalt , peale väljalülitamise kellaaega seadistamiseks. Näiteks on allpool väljalülitamise aeg kellaks 13:00 seadistatud:



7. Vajutage , peale soovitud temperatuuri seadistamiseks (temperatuuri ulatus on 10-49 kraadi);
8. Kordake eespool toodud sammud 2-7 terve nädalaprogrammi seadistamiseks. Siis vajutage , peale seadistuste kinnitamiseks;
9. Nädalaprogrammeerimise funktsiooni deaktiveerimiseks vajutage uuesti , peale, „P“ valgusnäit kustub. Aparaat läheb tagasi eelnevasse töörežiimi.

Märkus:

- Eespool toodud seadistuste lõpetamise pärast a nädalaprogramm „P“ on aktiivne , , , iga ühe päeva ja ajaperioodi seadistuste kontrollimiseks,





- Vajutage , peale erinevate ajaperioodide töötemperatuuri seadistamiseks.



- Sisselülitamise ajaperioodid 00~24 tundi ei saa minutiteks seadistada;

- Väljalülitamise kellaaeg „TIME/OFF“ ei saa olla enne sisselülitamise aega „TIME/ON“;

- Mil sisselülitamise aeg „TIME/ON“ on sama nagu väljalülitamise aeg „TIME/OFF“, läheb aparaat ooterežiimi (standby);

Avatud akna avastamise funktsiooni seadistamine (ÜKSNES kaugjuhtimisega):

1. Vajutage , peale, aparaat läheb töörežiimi ja hakkab kütma.
2. Vajutage kaugjuhtimise nupu  peale, põleb sümbol /°C; Ekraan näitab vaikimisi temperatuuri „23“. Vajutage , peale soovitud temperatuuri seadistamiseks. „Avatud akna avastamise“ režiimis, mil ümbrustemperatuur langeb 5-10 kraadi võrra 10 minutiks, lõpetab aparaat töötamist 30 minutiks ja läheb ooterežiimi (standby). Vajutage , peale aparaadi sisselülitamiseks.

Vajutage uuesti , peale avatud akna avastamise funktsiooni deaktiveerimiseks, sümbol  kustub ja aparaat hakkab töötama edasi eelnevas režiimis.

Allpool on toodud näide seadistatud temperatuuri 23 kraadi kohta aktiveeritud avatud akna funktsiooniga.

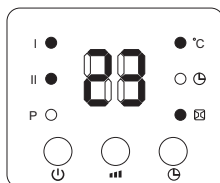

3. Kui avatud akna avastamise ja nädalaprogrammeerimise funktsioonid on samaaegselt deaktiveeritud, siis ei tööta aparaat ajavahemikes, mille jaoks on seadistatud, et oleks väljalülitatud. Nädalaprogrammeerimise tööajavahemikude ajal saab temperatuuri seadistada avatudakna avastamise funktsiooni kaudu. Allpool on toodud näide:

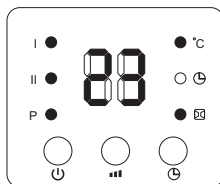

 Märkus: Enne nädalaprogrammeerimise funktsiooni aktiveerimist tuleb päeva ja ajaperioodi seadistada, muidu on nädalaprogrammeerimise funktsioon vaikimisi „00“, mis tähendab, et aparaat ei tööta

 Märkus. Seade näitab temperatuuri anduri asukoha ümber ega ole vahend ümbritseva temperatuuri täpseks mõtmiseks.

PUHASTAMINE

- Esmalt tuleb seade kindlalt välja lülitada ja seina kontaktist välja tõmmata. Abrasiivseid vahendeid mitte kasutada!
- Puhastage korpust niiske rätikuga, tolmuimejaga või harjaga.
- Seadet mitte kunagi vette uppuda, kuna on olemas elektrilöögi eluoht!
- Kui seadet mõneks ajaks ei kasutata, seda tuleb kaitsta liigse tolmutumise ja reostuse vastu selle originaalsesse pakendisse tagasi panemise kaudu.
- Sooja seadet mitte kunagi sellesse pakendisse ära panna!

ETTEHOIATUSED

- Seadet duššide, vannide, dušikabiinide, ujulate jne lähedal mitte kasutada.
- Seadet kasutada üksnes püstises asendis.
- Soojapuhurit mitte kasutada pesu kuivatamiseks. Mitte kunagi sisenevat ja väljuvat kaitsevõret takistada (on olemas ülekuumenemise oht). Soojapuhur tuleb panna vähemalt 50 cm kaugusesse mööblitest ja muudest esemetest.
- Seade paigaldada nii, et lülitid ja muud juhtimise nupud ei oleksid vanni või dušši kasutatavate isikute ümbruses.
- Seadet mitte kasutada ruumis, mis on alla 4m².

KAITSE ÜLEKUUMENEMISE VASTU

Sisseehitatud kaitse ülekuumenemise vastu lülitab seadme automaatselt välja vea korral! Sel juhul tuleb pistik pistikupesast välja ühendada ja kontrollnäidud „0” asendisse seadistada ja lühike jahutuse faasi pärast on seade jälle kasutuseks valmis (umbes 10-15 minuti pärast)! Kui viga kordub, tuleb teie asukohas olevasse müüjajärgsesse teeninduskeskusesse pöörduda!



Juhendid miljöö säästmise kohta

Vanad elektriseadmed sisaldavad väärtuslikke materjale ja selle pärast ei tohi neid koos koduprügiga ära visata! Palume teie aktiivse koostöö eest ressursside ja miljöö säästmiseks ja seadme korraldatud kokkuostupunktile (kui selliseid on olemas) üle anda.

TABEL 2 ELEKTRI-KOHTKÜTTESEADMETE KOHTA NÕUTAV TEAVE
Mudeli tunnuskood(id): 1.HL-274W PTC W 2000W/220-240V~ 50Hz

Näitaja	Tähis	Väärtus1.	Ühik	Näitaja	Ühik
Soojusvõimsus				Sissetuleva soojuse liik, üksnes elektriliste soojust salvestavate kohtkütteseadmete puhul (valige üks)	
Nimisoojusvõimsus	P _{nom}	2.00	kW	Soojushulga käsijuhtseadis sisseehitatud termostaadiga	[ei]
"Minimaalne soojusvõimsus (soovituslik)"	P _{min}	0.00	kW	Soojushulga käsijuhtseadis toa- ja/või välis temperatuuri tagasisidega	[ei]
"Maksimaalne pidev soojusvõimsus"	P _{max,C}	2.00	kW	"Elektrooniline soojushulga juhtseadis toa- ja/või välis temperatuuri tagasisidega"	[ei]
"Lisaelektrienergia tarbimine"				Ventilaatoriga muudetav soojusvõimsus	[ei]
Nimisoojusvõimsusel	e _{lmax}	0.000	kW	Soojusvõimsuse/toatemperatuuri seadistamise viis (valigeüks)	
Minimaalsel soojusvõimsusel	e _{lmin}	0.000	kW	"Üheastmelise soojusvõimsusega, toatemperatuuri seadistamise võimaluseta"	[ei]
Ooteseisundis	e _{l SB}	0 Stand by 0.000	kW	Kahe või enama käsitsi valitava astmega, toatemperatuuri seadistamise võimaluseta	[ei]
				Toatemperatuuri seadistamine mehaanilise termostaadiga	[ei]
				Toatemperatuuri elektroonilise seadistamisega	[ei]
				"Toatemperatuuri elektroonilise seadistamise ja ööpäevataimeriga"	[ei]
				"Toatemperatuuri elektroonilise seadistamise ja nädalataimeriga"	[jah]
				Muud juhtimisvõimalused (mitu valikut lubatud)	
				"Toatemperatuuri seadistamine koos ruumis viibimise avastamisega"	[ei]
				"Toatemperatuuri seadistamine koos avatud akna avastamisega"	[jah]
				Kaugjuhtimisvõimalusega	[ei]
				Kohaneva käivitusjuhtimisega	[ei]
				Tööajapiiranguga	[ei]
				Musta lambiga anduriga	[ei]

TESY Ltd - Head office
 1166 Sofia, Sofia Park,
 Building 16V, Office 2.1. 2nd Floor
 PHONE: +359 2 902 6666,
 FAX: +359 2 902 6660,
 office@tesy.com



ВНИМАНИЕ:

- Прочитатеј тековните инструкции пред да го користите овој апарат и чувајте ги овие упатства за понатамошна употреба. При промена на сопственикот, упатствата треба да се пренесува заедно со апаратот.
- **ВНИМАНИЕ:** Деца на помалку од 3 години, треба да се чуваат надвор, освен ако не се под постојан надзор. Деца на возраст од 3 години до 8 години може само да го користат копчето вкл. / искл. на апаратот, под услов апаратот е инсталиран и е подготвен за нормална работа и биле забележани и обучени за употреба на безбеден начин и разбираат дека може да е опасно.

Деца на возраст од 3 години до 8 години не треба да вклучуваат апаратот во штекер, да го дотеруваат, да го чистат или да вршат корисничка поддршка.

Овој уред може да се користи од деца на возраст над 8 години и лица со намалени физички, сетилни или ментални способности, или што немаат искуство и знаење, ако тие се одвиваа или обучени за безбедна употреба на апаратот и разбираат опасностите. Децата не треба да си играат со апаратот. Чистење и корисничка поддршка не смее да се прави од деца без надзор.

- **ВНИМАНИЕ:** Некои делови на овој производ може да станат многу жешки и да предизвикаат изгореници. Таму каде што присуствуваат деца и ранливи луѓе, мора да биде доставено посебно внимание.



- **ПРЕДУПРЕДУВАЕ:** За да се избегне прегревање, не покривајте уредот!
- Уредот не треба да се става непосредно под приклучната кутија!
- Ако кабелот за напојување е оштетен, тој мора да биде заменет од производителот, неговиот сервисен агент или слично квалификувани лица за да се избегне опасност.
- Пред да контактирате вентилаторската печка, проверете дали наведениот напон на типската табличка одговара на напонот на електричната мрежа во домот (канцеларија). Уредот е наменет само за напонот наведен на неговата типската табличка.
- Овој уред треба да се користи само за намената за која е предвиден, односно да грее битни простории. Секоја различна употреба да се смета за несоодветна и затоа опасна. Производителот не може да носи одговорност за штета кои произлегуваат од неправилна и неразумна

употреба. Непочитување на информациите за безбедност ќе го направи невалидно поет гаранција за уредот!

- Не напуштајте дома, додека апаратот е вклучен: бидете сигурни дека клучот е во положба исклучено, а терморегулаторот е во минимум позиција. Секогаш вадете го уредот од струја.
- Чувајте запаливи предмети, како мебел, перници, постелнина, хартија, облека, завеси и така натаму на растојание од најмалку 100 см далеку од вентилаторската печка.
- Не користете го апаратот во зони каде што се користат или се чуваат чадат материји. Не користете го апаратот во зони со запаливи атмосфери (на пример: во близина на запаливи гасови или аеросоли) - постои многу голема опасност од експлозија и пожар!
- Не вметнувајте и не дозволувајте туѓи тела да падне во отворите за вентилацијата (дојдовни или појдовни), бидејќи тоа може да доведе до оштетување на апаратот или други штети.
- Уредот не е погоден за одгледување на животни, и истиот е предвиден само за домашна употреба!
- Пазете влезот и излезот на протокот на воздух слободни од предмети: барем на растојание од 1 m пред и 50 cm зад печката. Не дозволувајте влегувањето на секакви предмети во отворот за воздух или во отворот за издувни гасови, бидејќи тоа ќе предизвика струен удар, пожар или оштетување во грејачот.
- Најчеста причина за прегревањето е акумулација на мов и прав во уредот. Редовно чистете го со правосмукалка отворите за вентилација, како пред тоа задолжително го исклучите апаратот од електричната мрежа. Пазете вентилаторската печка чиста.
- Никогаш не допирајте апаратот со влажни раце- постои опасност за животот!
- Контактот треба да биде достапен во секое време, за да може приклучокот да биде ослободуван при потреба можно побрзо!
- Никогаш не влечете го струјниот кабел или самиот апарат при откачање од мрежата.
- Обрнете внимание! Излезот на воздух се загрева за време на работа (повеќе од 80°C).
- Не го покривајте уредот. Ако е покриен има опасност од прегревање.
- Не користете вентилаторската печка во непосредна близина на бања, туш или базен.
- Електроинсталацијата кон која се поврзува апаратот треба да биде опремена со автоматски

осигурач, при што растојанието меѓу контактите кога е исклучен треба да биде најмалку 3мм.

- Забрането е заземјување! По распакување и пред употреба, проверете дали механичките делови и сите нивни додатоци се во добра состојба. Ако се сомневате, не користете го апаратот и се консултирајте со квалификуван електричар.
- Ако уредот не е во ред или неправилно функционира, запрете го и не го поправајте. За сите поправки контактирајте за помош во сервисниот центар за услуга по продажбата. Само таму ќе заменуваат неисправната дел со оригинални резервни таква. Не почитување на ова услови ќе компромитира безбедноста на апаратот.
- Ако одлучите да престанете да го користите апаратот од овој тип, се препорачува да го направите неупотребливи, како пресечете кабелот, откако сте го откачениот од мрежата. Се препорачува уште сите опасности поврзани со уредот да бидат обезбедени, особено за деца кои би можеле да користат амортизираниот уред (апаратот) за игра.
- Никогаш не оставајте непотребно апаратот вклучен. Исклучете го од струја кога нема да го користите подолго време.
- За да се избегне опасно прегревање на струјниот кабел, се препорачува целосно да се развие струјниот кабел.
- **Внимание:** Не користете овој апарат со програматор, бројач или друг уред кој автоматски го вклучува бидејќи ако уредот е покриен или неправилно наместен постои опасност од пожар.
- Ставете го струјниот кабел, па да не го попречува движењето на луѓето и да не биде наступан! Користете само одобрени продолжни кабли, кои се погодни за апаратот, односно имаат знак за сообразност!
- Струјниот кабел не треба да влегува во допир со жешки делови на апаратот!
- Никогаш не местете го апаратот, како го влечете за кабелот и не користете кабелот за пренесување на предмети!
- Не заврши кабелот околу апаратот! Не користете го апаратот со намотан кабел - ова особено важи за користење на тапан за намотување на кабелот!
- Не рефрактирајте кабелот и не го влечете преку остри рабови и не го ставајте врз жешки плочи или отворен оган!

- По распакување на апаратот, проверете дали при транспортот не е оштетен и дали е целосно опремен! Во случај дека биде констатирано оштетување или нецелосна испорака, контактирајте со Вашиот овластен продавач!
- Не фрлајте оригиналната кутија! Таа би можела да се користи за складирање и транспорт, за да се избегне оштетување од превозува!
- Фрлањето на применети материјали треба да станува на соодветен начин! Децата треба да се чуваат да не си играат со полиетиленските торби!

ИНСТАЛИРАЊЕ

Уредот за загревање треба да биде монтиран на ѕидот пред да биде искористен. Вашиот уред треба да се користи само во фиксна позиција и треба да биде монтиран на минимум 1,80 м. од земјата, најмалку 25 см. од двата краја на ѕидот и минимум 60 см. од таванот. Не монтирајте / ставајте уредот на подот. (Следете правилата за монтажа наведени подолу).

Редоследот при поставувањето на уредот е како што следува:

- Одберете местото за монтирање како почитувате барањата наведени во почетокот на раководството.

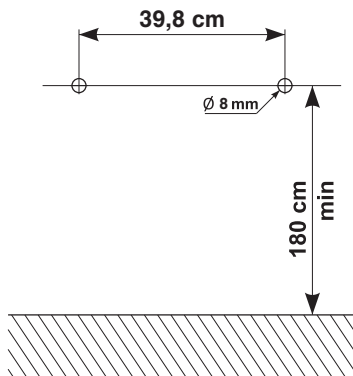

ПАКУВАЊЕ

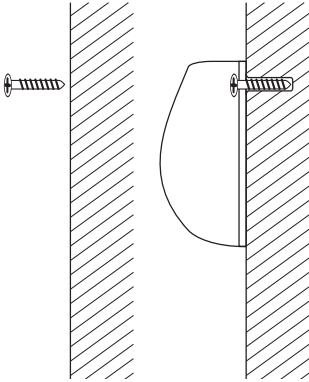

- Избушите 2 отвора со \varnothing 8 мм. во ѕидот, на височина од 1,8 метри. и на растојание 39,8 см. еден од друг. Осигурете се дека дијаметарот на отворите во ѕидот е како овој на пластичните шпилки.
- Вметнете и завијте двата шрафа во шпилките, оставајќи главите на завртките да се поднесуваат 15 мм. Осигурете се дека завртките се цврсто фиксирани кон ѕидот и монтирајте уредот.

Ви благодариме што го одбравте вентилаторска печка HL-274W PTC W. Тоа е производ што нуди греење во зима од 1000W или 2000W во зависност од потребите за постигнување на смиреноста топлина во греењето просторија. При правилна употреба и нега, како што е опишано во овие упатства, апаратот ќе ви обезбеди многу години корисно функционирање.

ИНСТРУКЦИИ ЗА УПОТРЕБА

Далечинско управување

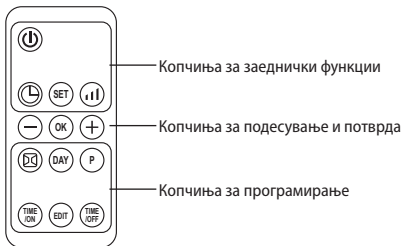

Работа со функциите (на уредот и на далечинскиот управувач)

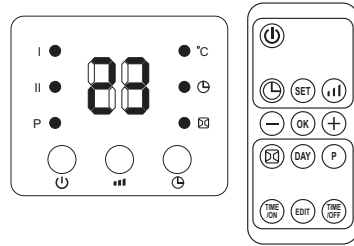

1. Приклучете го приклучокот во штекерот и приклучете го уредот со притискање на црвеното копче 0/I, уредот влегува во режим на подготвеност (standby) и дисплеј покажува „S“:

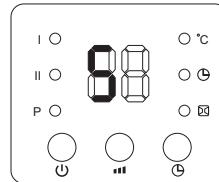

2. Притиснете го копчето Ⓜ , уредот влегува во режим вентилатор и дисплеј покажува „-“

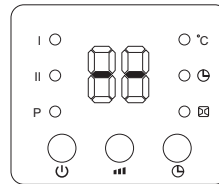

3. Притиснете го копчето еднаш Ⓜ , уредот работи во низок режим на загревање (1000W) и дисплеј покажува „- / I“. Повторно притиснете го копчето и уредот ќе почне да работи во режим на силно греење (2000W) и дисплеј покажува „- / I / II“.

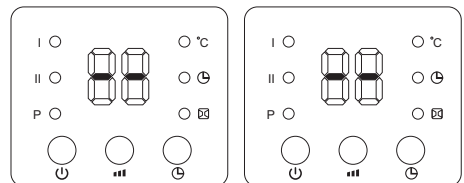

4. Притиснете го копчето Ⓜ , за да го поставите тајмерот (00-12 часа). Едно притискање на копчето го зголемува времето на тајмерот за еден час. По поставувањето на времето, на дисплејот се прикажува моменталната поставка за 5 секунди, а потоа се враќа на претходната поставка, како во меѓувреме засветува Ⓜ . Еден пример е прикажан на илустрацијата подолу, каде за тајмерот су поставени 8 часа:

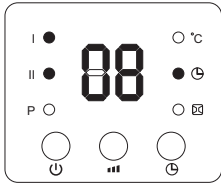

5. Поставување на време за вклучување: Во режим на подготвеност (standby) притиснете го копчето (⏸), така можете да го поставите времето на вклучување во опсег од 00-12 часа. Откако ќе завршите со поставувањето, дисплејот го прикажува нагоденото време за вклучување и на тоа сјае симболот (☀). Приказот на дисплејот автоматски се намалува за 1 час на крајот од секој час. Кога ќе се достигне поставеното време на вклучување, уредот автоматски се вклучува. Стандардно поставената температура при автоматско вклучување е 23°C. Подолу е прикажан пример каде времето за автоматско вклучување е поставено на 8 часа:

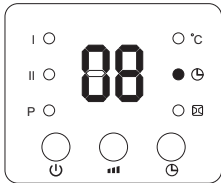

Забелешка: Ако не ја подесите температурата и неделната програма, единицата автоматски ќе се исклучи по 12 часа континуирано работење и ќе влезе во режим на подготвеност (standby).

Работа со функциите (САМО на далечинскиот управувач)

1. Поставување на тековното ВРЕМЕ/ДЕН (може да се постави во режим на подготвеност (standby), и во режимот на работа):

Притиснете го копчето еднаш (⏸), стандардно дисплеј покажува „12“, притиснете (+)/(-), за да го поставите тековното време; притиснете повторно (⏸), дисплеј покажува минути „30“, притиснете (+)/(-), за да ги поставите тековните минути, а потоа притиснете по трет пат (⏸), дисплеј покажува денот „d1“, притиснете (+)/(-), за да го поставите тековниот ден (понеделник-недела: d1-d7). Потоа притиснете (⏸), за да го потврдите поставувањето, дисплеј покажува претходното поставување.

На пример: Погледнете ги сликите подолу за да поставите за среда, 09:30 часот, 25°C на силно греење (III):

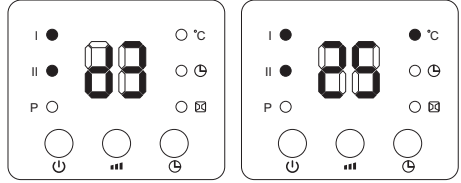
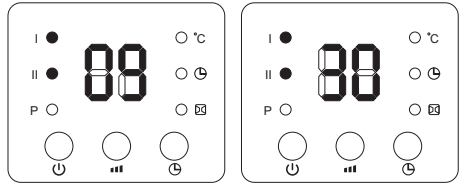

Забелешка:
- Откако уредот е исклучен од напојувањето, тој мора да се рестартира, притиснете го доследно (SET), за да го проверите моменталното време и ден;
- Тајмерот може да се постави 24 часа.

2. Поставување на температурата
Додека уредот работи, притиснете (+)/(-), стандардно дисплеј покажува „23“. Притиснете (+)/(-), за да ја поставите саканата температура (опсег на температура 10-49°C), притиснете (⏸), за да го потврдите поставувањето.

На пример: Тековна температура на околината е 15°C, кога температурата е поставена на 25°C, дисплеј покажува следново:

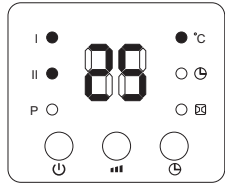

Забелешка: Кога ја поставувате температурата, ќе се користи паметна (SMART) операција (SMART) начин на работа:

1. Поставување на температурата - температура на околината > 2°C, уредот работи со силна топлинска моќ - 2000W;
2. 0°C < Поставување на температурата - температура на околината = < 2°C, уредот работи со мала топлинска моќ - 1000W;
3. Поставување на температурата - температура на околината = 0°C, вентилаторот за ладење ќе работи за 30 секунди да ја удри преостаната топлина во внатрешноста, а потоа ќе влезе во режим на подготвеност (standby).
4. По префрлување во режим на подготвеност (standby), ако уредот се олади и:

Поставување на температурата – температура на околината $>=2^{\circ}\text{C}$, уредот ќе се разбуди и ќе почне повторно да се загрее.

Ако сакате да ја откажете поставената температура, притиснете го копчето (U), за да изберете греење I или II, тогаш уредот ќе работи без да има поставена температура. На дисплејот ќе исчезне симболот ●°C и ќе се појави „-“. По 12 часа континуирано загревање вентилаторот за ладење ќе работи 30 секунди и уредот ќе помине во режим на подготвеност (standby).

Поставување на неделната програма (САМО на далечинскиот управувач)

Откако целосно ќе го поставите тековното ВРЕМЕ/ДЕН, следете ги чекорите подолу за да го поставите неделниот распоред:

1. Притиснете (U), уредот влегува во режимот на работа.
2. Притиснете (P), дисплеј покажува „P“, така што ќе влезете во неделното програмирање.

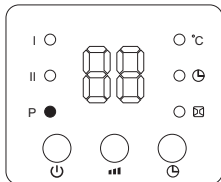

3. Притиснете (d), дисплеј покажува d1~d7, поставете го денот од неделата (понеделник-недела: d1~d7). На пример подолу е поставено за понеделникот.

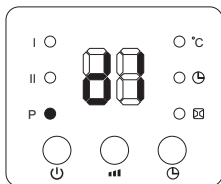

Забелешка: За да се направи разлика помеѓу поставувањето на тековниот ден и деловниот ден:

Тековен ден - понеделник-недела: d1~d7

Деловен ден - понеделник-недела: d1~d7

4. Притиснете (P), дисплеј покажува P1~P6 (за секој ден може да се постават максимум 6 временски периоди). На пример подолу е поставен P1:

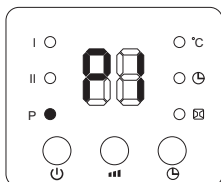

5. Притиснете (M), дисплеј покажува стандардно „00“. Притиснете продолжено (M), за да го поставите времето за вклучување. На пример подолу е поставено времето за вклучување 07:00 ч:

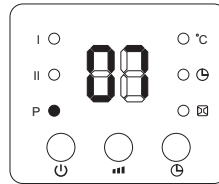

6. Притиснете (M), дисплеј покажува стандардно претходно зададеното време за исклучување. Притиснете продолжено (M), за да го поставите времето за исклучување. На пример подолу е поставено времето за исклучување во 13:00 часа:

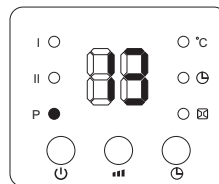

7. Притиснете (+/-), за да ја поставите саканата од вас температура (температурен опсег 10-49°C);
8. Повторете ги чекорите 2-7 погоре за да ја поставите целата неделна програма. Потоа притиснете (OK), за да ги потврдите поставките;
9. За да ја деактивирате функцијата за неделно програмирање, притиснете повторно (P), светлосната индикација на „P“ ќе се исклучи. Функцијата за неделното програмирање е исклучена. Уредот ќе се врати на претходниот начин на работа.

Забелешка:

- По завршувањето на горните поставки и функцијата за неделна програма „P“ е активна, притиснете (d)/(M)/(M)/(M), за да ги проверите поставките за секој ден и временски период,

- Притиснете (+/-), за да ја поставите работната температура за различните временски периоди.





- Временските периоди на вклучување 00~24 часа, не може да се подесуваат до минути;



- Времето за исклучување „TIME/OFF“ не може да биде пред времето за вклучување „TIME/ON“;

- Кога времето за вклучување „TIME/ON“ е ист како и времето за исклучување „TIME/OFF“, уредот се префрлува во режим на подготвеност (standby);

Поставување на функцијата за откривање на отворен прозорец (САМО на далечинскиот управувач):

1. Притиснете (U), уредот влегува во режим на работа и започнува со загревање.

2. Притиснете  на далечинскиот управувач, ќе светне симболот  °C; Дисплејот покажува температурата стандардно „23“. Притиснете  / , за да ја поставите саканата температура. Во режимот „откривање на отворен прозорец“, кога температурата на околината се намалува за 5-10°C за 10 минути, уредот ќе престане да работи 30 минути и ќе отиде во режим на подготвеност (standby). Притиснете , за да го вклучите уредот.

Притиснете повторно , за да се оневозможи функцијата за откривање на отворен прозорец, симболот  ќе изгасне и уредот ќе продолжи со работа во претходниот режим.

Подолу е прикажан пример со поставена температура 23°C при активирана функција за откривање на отворен прозорец.

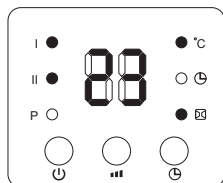

3. Кога функциите на отворениот прозорец и неделното програмирање се оневозможени во исто време, уредот нема да работи за време на периодите за кои е поставен да биде исклучен. За време на периодите на работа на неделното програмирање, температурата може да се прилагоди со функцијата за откривање на отворен прозорец. Подолу е прикажан пример:

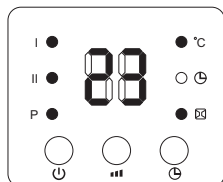

 **Забелешка:** Пред да овозможите функцијата за неделно програмирање, треба да го поставите денот и временскиот период, во спротивно поставката за неделно програмирање стандардно е „00“, што значи уредот нема да работи

 **Забелешка:** Уредот ја покажува температурата околу локацијата на сензорот и не е средство за точно мерење на температурата на околината.

ЧИСТЕЊЕ

- Задолжително прво исклучете го апаратот од клучот и извадете го приклучокот од ѕидниот штекер. Не користете абразивни средства за чистење!
- Чистете го телото со влажна крпа, правосмукалка или четка.
- Никогаш не го потопувајте апаратот во вода -

опасност за животот!

- Ако за некое време уредот нема да се користи, тој треба да се заштити од прекумерно напращување и загадување, како се врати во неговата оригинална амбалажа.
- Никогаш не ваѓајте топол апарат во пакување му!

ПРЕДУПРЕДУВАЊА

- Не користете го апаратот во близина на тушеви, кади, туш кабини, базени и слично.
- Апаратот мора секогаш да се користи во исправена положба.
- Не користете вентилаторската печка за сушење на перење. Никогаш не запрекувајте влезната и излезна скари (постои опасност од прегревање). Печката треба да биде поставена на растојание од најмалку 50 см од мебел и други предмети.
- Апаратот мора да биде инсталиран така дека прекинувачот и другите контролни прекинувачи да не бидат на дофат на лица кои користат када или туш.
- Не користете го апаратот во простории со површина помала од 4m².

ЗАШТИТА ОД ПРЕГРЕВАЊЕ

Вградената заштита од прегревање автоматски го исклучува апаратот во случај на грешка! Во овој случај, штекерот треба да биде откачениот од контактот, а контролите поставени на „0“ по кратка фаза на ладење, апаратот повторно е подготвен за употреба (околу 10-15 минути)! Ако грешката се повтори - контактирајте со овластен сервис во вашата локација!



Насоки за заштита на животната средина

Старите електрични уреди содржат вредни материјали и поради тоа не треба да се отстрануваат заедно со битовата смет! Ве молиме да соработувате со вашиот активни придонес за зачувување на ресурсите и животната средина и да дадете апаратот во организираниите пунктови за откуп (ако има такви).



TESY

TESY Ltd - Head office
1166 Sofia, Sofia Park,
Building 16V, Office 2.1. 2nd Floor
PHONE: +359 2 902 6666,
FAX: +359 2 902 6660,
office@tesy.com