

Double Jet Hand Dryer

Upute za ugradnju TH 8209

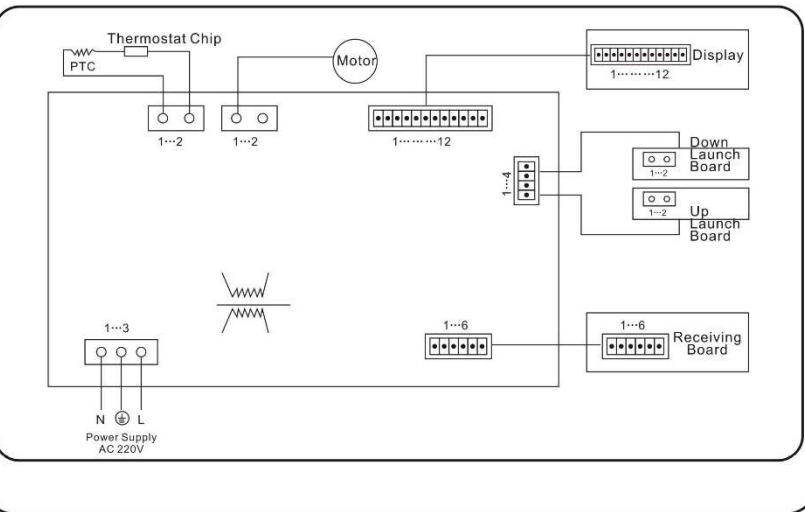

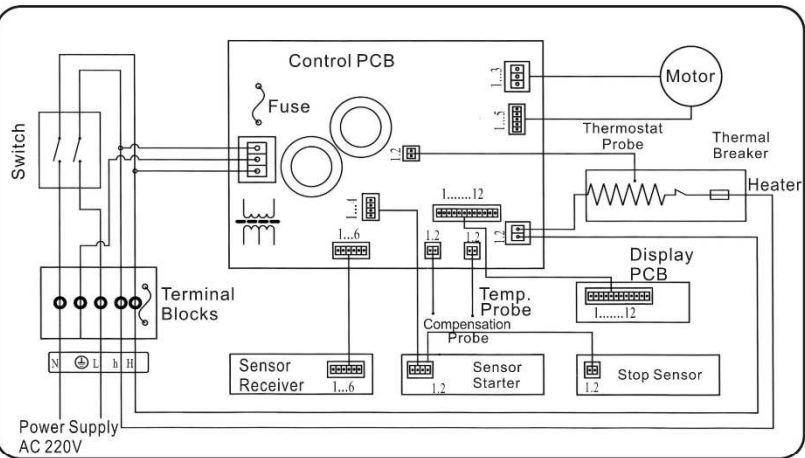









Electric Schematic of Hand Dryer







Sadržaj

Sigurnost	1
Dijelovi i održavanje spremnika vode	3
Uporaba	4
Ugradnja i održavanje	5
Tehničke karakteristike	6
Prije ugradnje	7
Rješavanje problema	8

⚠ UPOZORENJE

-  • Ne otvarajte prednju ploču, postoji opasnost od strujnog udara
-  • Ne koristite na vlažnim mjestima, kao što su kupaonice. Takva mjesta mogu prouzročiti strujni udar ili kvar.
-  • Ne prskajte uređaj vodom. Pri održavanju uređaj isključite iz struje kako ne bi došlo do strujnog udara.
-  • Ne rastavljajte uređaj bez stručnjaka. Nestručno upravljanje može dovesti do požara, strujnog udara i sl.
-  • Napajanje: 220V/50Hz
-  • U slučaju napona van raspona 220V±10% može doći do požara, strujnog udara ili kvara.
-  • Koristite zasebni strujni kabel. Ako se koristi isti kabel s drugim uređajima može doći do pregrijavanja i požara
-  • Pri održavanju isključite struju. Održavanje pod naponom može izazvati strujni udar.
-  • Koristite pouzdani uzemljeni kabel. Nepridržavanje može dovesti do kvara i gubitka struje.
-  • Ugradnju povjercite stručnjacima. Ako je ožičenje nepropisno može doći do strujnog udara i požara.
-  • Osigurajte da je ugrađen osigurač. Nepridržavanje može dovesti do strujnog udara.

⚠ UPOZORENJE

-  • Zabranjeno je vješanje po uređaju. Može otpasti. 
 -  • Osigurajte da su spremnik za odvod vode i filter ugrađeni prije korištenja. Ako voda uđe u uređaj može doći do strujnog udara ili curenja.
 -  • Nosite rukavice prilikom održavanja. Nepridržavanje može dovesti do ozljeda.
 -  • Isključite struju u uređaju kako bi spriječili nezgode kada je uređaj u kvaru. Također, isključite osigurač. Nepridržavanje može dovesti do strujnog udara i kratkog spoja.
- Ne postavljajte uređaj na sljedeća mjesta:
- Temperatura ispod -10°C ili preko 40°C.
 - Vlažna mjesta.
 - Mjesta pod zrakama sunca ili intenzivno osvijetljena mjesta. Uređaj neće ispravno funkcionirati.
 - Orošena mjesta.
- Upute za ugradnju
- Ne postavljajte uređaj dok je uključen u struju. Ako je kabel oštećen prepustite stručnjaku da ga zamijeni.
 - Izaberite mjesto koje je dovoljno čvrsto i prepustite ugradnju stručnjacima. Nepridržavanje može dovesti do padanja uređaja i ozljeda.
 - Pri ugradnji nosite rukavice kako bi se izbjegle ozljede.

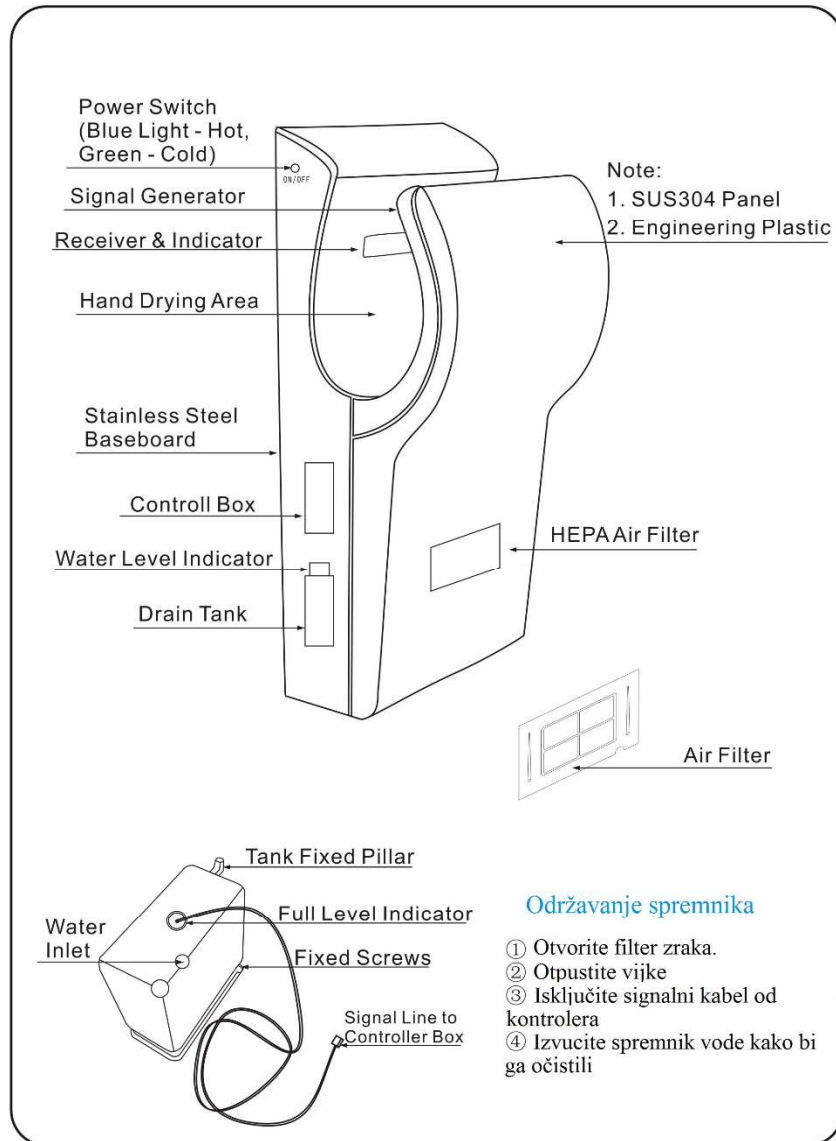

Uporaba



- Uredaj će se automatski pokrenuti kada umetnete ruke u prostor za sušenje.



- Povlačite ruke prema gore kako bi ih osušili.



- Sve dok prsti nisu skroz izvučeni.

- Otprilike 5 do 7 sekundi.

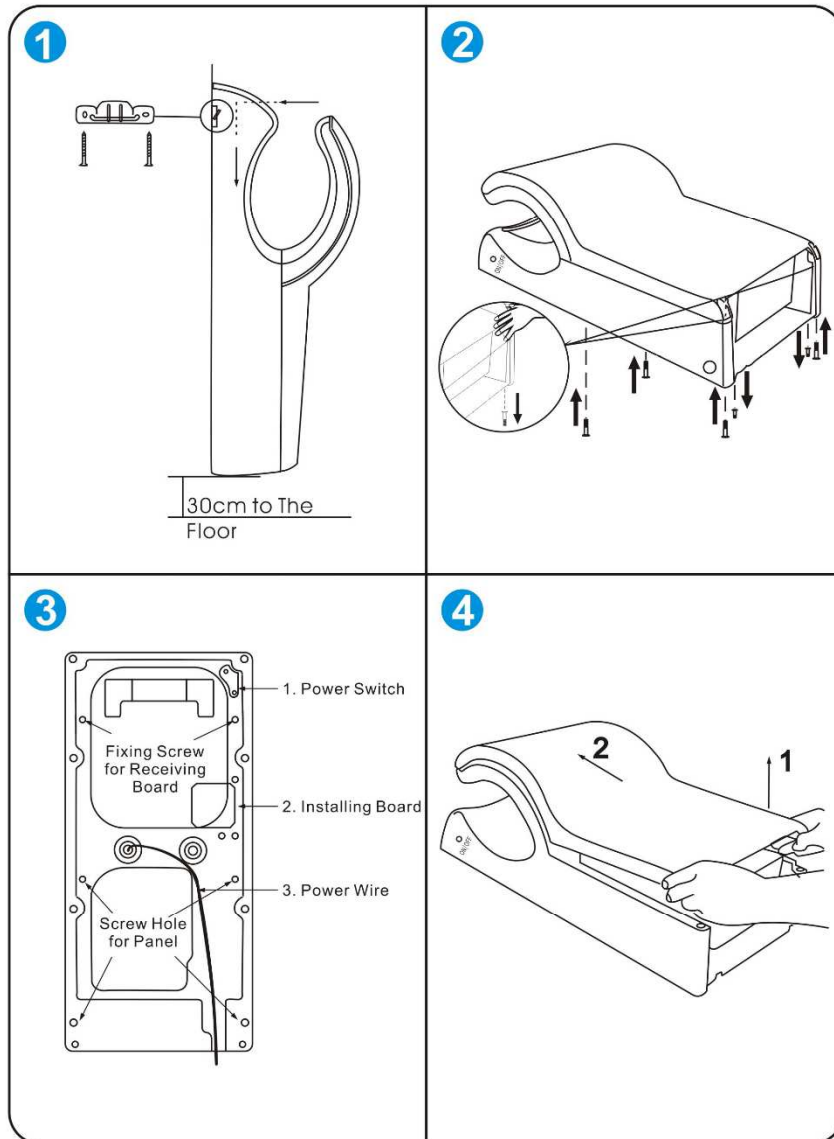

Funkcija

Higijensko, najbrže, moderno dizajnirano sušilo za ruke s odličnim karakteristikama. Visoka učinkovitost uz uštedu energije. Ušteda energije do 70% u odnosu na klasična sušila ruku.

Brzo sušenje

Sušenje ruku u 5-7 sekundi uz visok protok zraka. Uređaj će se zaustaviti automatski nakon izvlačenja ruku.

Karakteristike

Bezkontaktno sušilo ruku u robusnom kućištu. HEPA filter zraka, antivandalski spremnik, ventilator visoke kompresije zraka.

Tehničke karakteristike

Napon: 220V/50Hz

Snaga: 680W-2400W

Motor: monofazni, bez četkica, brzohodni

Grijanje: hladan/topli zrak

Potrošnja u stand by-u: 0,5W

Zaštita: IPX4

Vrijeme sušenja: 7s

Vrijeme rada: 20s

Brzina zraka: 85-138m/s

Buka: 60-86dB

Težina: 10,5kg

Dimenzije: 670x305x255mm

Materijal

ABS pokrov i lim od nehrđajućeg čelika

Plastika: ABS, PC

Brtva: silikonska guma

Montažni okvir od nehrđajućeg čelika

Dugovječni ugljeni filter protiv mikroba

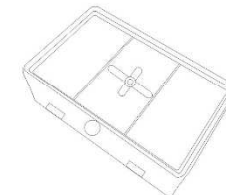
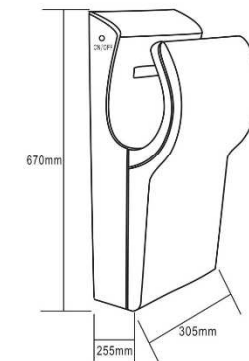

Nemojte instalirati uređaj na sljedeća mjesta:

- Temperatura ispod -10°C i preko 40°C
- Vlažna mjesta
- Mjesta pod zrakama sunca ili intenzivno osvijetljena mjesta
- Orošena mjesta
- Mjesta s korozivnim i oksidirajućim plinovima
- Mjesta izvan raspona 0-2000m nadmorske visine

Mjesto ugradnje:

- Postavite uređaj kao na slici ispod. Ako je ugrađen prenisko moguće je da će uređaj biti poprskan pri čišćenju.
- Nemojte postaviti uređaj blizu zida ili ogledala s desne strane. Udaljenost bi trebala biti min 100mm.
- Postavite uređaj tako da se vrata mogu slobodno otvarati.
- Izaberite ravan zid za ugradnju uređaja.

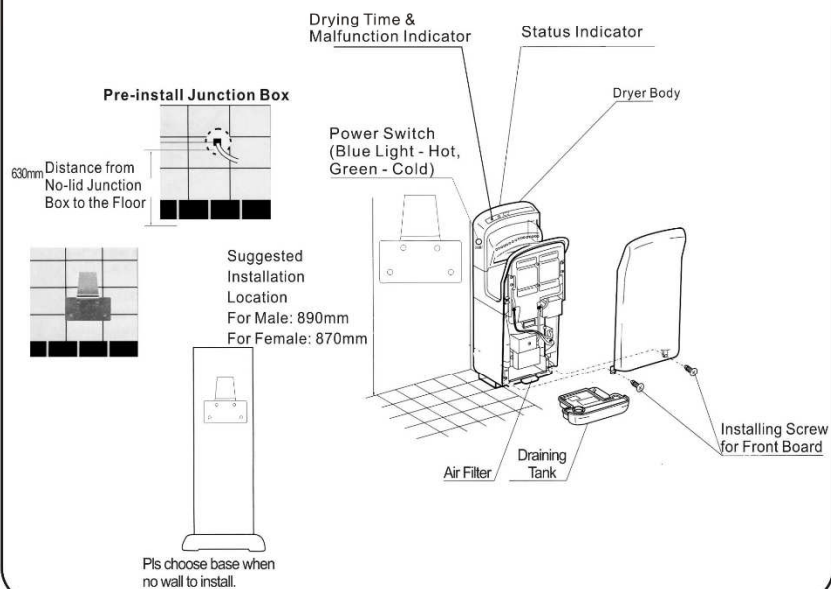

Ukoliko postoji problem rješavajte ga po sljedećoj shemi

Problem	Provjera	Rješenje
Nema zraka kad se umetnu ruke	Je li indikator upaljen? Je li struja isključena? Jeste li ruke stavili dovoljno duboko?	Uključite osigurač. Uključite uređaj. Stavite ruke dovoljno duboko.
Sušilo ne prestaje s radom	Ima li nečistoća na senzoru?	Isključite struju i očistite senzor.
Nema toplog zraka	Je li senzor ugrađenog grijača prljav? Je li osigurač oštećen?	Prekidač grijanja: zeleno svjetlo isključeno, plavo svjetlo uključeno. Isključite sušilo. Otvorite prednju ploču i poklopac. Provjerite osigurač.
Indikator bljeska	Je li spremnik za vodu pun?	Rastavite filter za zrak i otpustite vijke od spremnika vode. Izvucite spremnik i očistite ga.

Test rada

	Korak	Što provjeriti	Rezultat
1.	Provjerite napajanje.	Je li napajanje monofazno 220V?	
2.	Uključite osigurač.		
3.	Uključite uređaj.	Je li indikator upaljen?	
4.	Umetnite ruke.	Puše li zrak?	
5.		Je li uređaj čvrst, ima li vibracija?	