

SENKO

UPUTSTVO ZA UPOTREBU



ŠTEDNJACI za
centralno grijanje

C-25, C-35 i C-30P

SN-HR-9/16



Poštovani, hvala Vam što ste izabrali SENKO štednjak !

Ovaj proizvod konstruiran je i izrađen do najsitnijih detalja da bi na najbolji način zadovoljio sve Vaše potrebe za funkcionalnošću i sigurnošću.

Pomoću ovog *Uputstva za upotrebu* naučit ćete pravilno upotrebljavati Vaš štednjak, stoga Vas molimo da ga pažljivo pročitate prije upotrebe štednjaka.

Senko d.o.o.

Simboli korišteni u ovom *Uputstvu* :

• POZORNOST



• UPOZORENJE



• SIGURNOST



• SAVJETI I PREPORUKE



SADRŽAJ

1. OPĆENITO	4
1.1. GORIVO	6
1.2. LOŽENJE	6
1.3. DIMNJAK	7
1.3.1. KAPA DIMNJAKA	7
1.3.2. FUNKCIONIRANJE DIMNJAKA	8
1.4. IZOLACIJA	10
2. UPOZORENJA I SIGURNOST	10
3. TEHNIČKE KARAKTERISTIKE	11
4. INSTALACIJA	15
4.1. POSTAVLJANJE	15
4.2. PRIPREMA I KONTROLA DIMNJAKA	17
4.3. PRIKLJUČIVANJE NA DIMNJAK	17
4.4. OTVORI ZA SVJEŽI ZRAK	21
4.5. TERMOMETAR PEĆNICE	23
4.6. PRIKLJUČAK NA SUSTAV CENTRALNOG GRIJANJA	23
4.6.1. TERMIČKA ZAŠTITA ŠTEDNJAKA	25
4.6.1.1. Termički dvoputni sigurnosni ventil	26
4.6.1.2. Termički sigurnosni ventil	28
4.6.1.3. Zaštita od smrzavanja	29
4.6.2. PROVJERA INSTALACIJE	30
4.6.3. PREUZIMANJE I ODRŽAVANJE INSTALACIJE	30
5. RUKOVANJE SA PROIZVODOM	31
5.1. USMJERAVANJE DIMA	31
5.2. REŽIM KUHANJE-PEČENJE / GRIJANJE (štednjak C-30P)	32
5.3. PODEŠAVANJE I REGULACIJA ZRAKA	32
5.4. REŠETKA ZA LOŽENJE	34
5.5. LOŽENJE	35

5.5.1. POSTUPAK	35
5.5.2. VRIJEDNOSTI ZA OPTIMALNO KORIŠTENJE	36
5.5.3. DODAVANJE GORIVA	36
5.5.4. LOŽENJE U PRIJELAZNOM RAZDOBLJU	37
5.6. VRATA PEĆNICE	38
5.7. KUTIJA ZA DRVA	39
5.8. PODEŠAVANJE VISINE	39
6. ČIŠĆENJE	40
6.1. ČIŠĆENJE ŠTEDNJAKA	40
6.2. ČIŠĆENJE DIMOVODNOG KANALA	41
6.3. ČIŠĆENJE STAKLA	42
7. ODRŽAVANJE	44
7.1. AUTOMATSKI REGULATOR	44
7.2. MEHANIZAM ZA PROMJENU REŽIMA LOŽENJA	46
7.3. ZBRINJAVANJE STAROG ŠTEDNJAKA	46
7.4. REZERVNI DIJELOVI	46
8. POTEŠKOĆE / UZROCI / RJEŠENJA	47
9. TEHNIČKA PODRŠKA	49
10. TEHNIČKI PODACI	50
11. JAMSTVENI UVJETI	51
JAMSTVENI LIST	52
IZVJEŠĆE O MONTAŽI	53
CE OZNAKA	54

1. OPĆENITO

Štednjaci na kruta goriva za centralno grijanje

- ◆ 2580 L C-25
- ◆ 2580 D C-25
- ◆ 2535 L C-35
- ◆ 2535 D C-35
- ◆ 2370 L C-30P
- ◆ 2370 D C-30P

su modeli iz palete SENKO štednjaka, koji mogu na najbolji način udovoljiti Vašim potrebama. Stoga Vas pozivamo da **PAŽLJIVO PROČITATE OVE UPUTE**, koje će Vam omogućiti postizanje najboljih rezultata već kod prve uporabe ovih štednjaka.



Proizvođač ne odgovara za nikakve posljedice (povrede ljudi, životinja ili oštećenje imovine), koje su posljedica nepoštivanja ovog *Uputstva*. Štednjak je u radnom stanju vruć i prilikom korištenja **obavezna je upotreba zaštitnih toplinski izoliranih rukavica**. Djeci i nemoćnim osobama nije dozvoljeno rukovanje sa štednjakom.



Vanjski izgled štednjaka prikazan je na naslovnoj stranici ovog *Uputstva*. Osnovni dijelovi štednjaka su izrađeni iz nehrđajućih i čeličnih kotlovskih limova, te odljevaka od kvalitetnog sivog lijeva. Štednjake izrađujemo u lijevoj i desnoj izvedbi dimovodnog priključka. **Kod narudžbe štednjaka ili rezervnih dijelova treba navesti njegovu punu oznaku**, na primjer: štednjak 2535 D C-35, što znači da se radi o štednjaku s dimovodnim priključkom na desnoj strani ako štednjak gledamo s prijeda.



Štednjaci su izrađeni prema normi EN 12815 i udovoljavaju svim zahtjevima koje postavlja norma.

Ovi SENKO štednjaci namijenjeni su za **kuhanje, pečenje, grijanje prostora i centralno grijanje !**

Štednjak je zapakiran na EURO paleti. Prilikom transporta štednjak mora biti dovoljno dobro učvršćen da ne dođe do prevrtanja ili oštećenja. U kompletu se standardno isporučuje:

- štednjak,
- uputstvo za upotrebu,
- produžetak izvoda dimnjaka (23),
- ključ za podešavanje režima loženja - podizanje rešetke (24)
- alat za čišćenje štednjaka (25),
- CF sredstvo za čišćenje čađe i masnoća na staklenim površinama.



OPREZ ! Masa štednjaka kreće se od 200 do 300 kg. Stoga je potreban izuzetan oprez prilikom istovara, premještanja, pomicanja i instaliranja štednjaka kako ne bi došlo do fizičkih ozljeda.

1.1. GORIVO

Nije preporučljivo koristiti vlažno i niskokalorično drvo. Drvo mora imati **vlažnost manje od 17 %**. Vlažno drvo ima vrlo niski učinak cca 2,3 kWh/kg i jako onečišćuje staklo na vratima, također onečišćuje dimnjak i štednjak.



Koristiti samo preporučeno gorivo :

- **drvo**: bijela bukva, grab, hrast, akacija
 ⇒ osušeno na zraku min. 2 godine
 ⇒ relativne vlažnosti 15 - 17 %, učinka cca 4,2 kWh/kg
- **drveni briketi**: učinka cca 4,4 kWh/kg

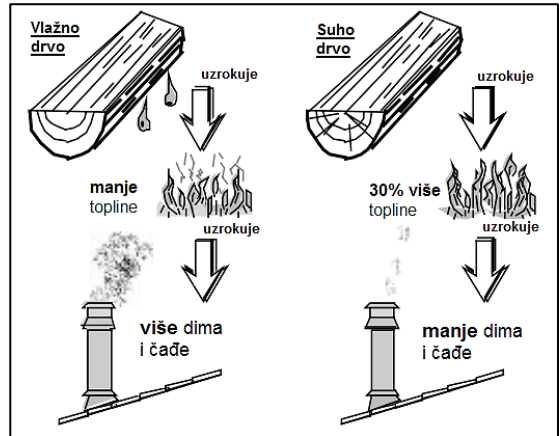

1.2. LOŽENJE

- ručno prema potrebi
- preporučujemo da **cjepanice** budu **poprečnog presjeka 50 x 50 mm** dužine do 2/3 dužine ložišta
- za intenzivniju vatru upotrebljavati sitnije cjepanice, dok za održavanje vatre cjepanice moraju biti masivnije
- **minimalni razmak među cjepanicama** mora biti 1 cm, također i minimalni razmak među briketima mora biti 1 cm
- ako želite konstantnu temperaturu pećnice, povremeno morate dodavati malu količinu goriva ⇒ cca 0,5 kg
- prilikom umetanja goriva u ložište **potrebno je koristiti zaštitne toplinski izolirane rukavice**
- zaštitne toplinski izolirane rukavice se također moraju koristiti i prilikom otvaranja i zatvaranja vrata pećnice i ložišta te vađenja pladnja iz pećnice i kutije za pepeo



1.3. DIMNJAK



Štednjak se na dimnjak priključuje **kliznom rozetom promjera 130 mm** (štednjaci C-25 i C-30P) odnosno **150 mm** (štednjak C-35). Potrebno je voditi računa da spoj rozete i dimnjaka bude izveden čvrsto i nepropusno. **Ako je štednjak odvojen od otvora dimnjaka (nije preporučljivo)** isti se priključuje sa standardnom dimovodnom cijevi promjera **130 mm** (štednjaci C-25 i C-30P) odnosno **150 mm** (štednjak C-35) – vidi *poglavlje 4.3*.



Savjetujemo Vam da dimnjak bude **opremljen i komorom za sakupljanje krutih materijala te produkata eventualne kondenzacije** te da se ista postavi ispod ulaza kanala za dim na način da se može jednostavno otvoriti i pregledati kroz nepropusna vratašca.



VAŽNO

- **PRIJE** spajanja na dimnjak potrebno je uvijek napraviti proračun (prema standardu EN 13384, ali i svim ostalim standardima za dimenzioniranje dimnjaka)!
- Dimnjak ima vrlo važnu funkciju izvlačenja dima kod uređaja na kruta goriva i stoga **MORA BITI dobro i pravilno dimenzioniran!**



1.3.1. KAPA DIMNJAKA



Kapa dimnjaka mora zadovoljavati sljedeće uvjete :

- **jednak unutrašnji promjer** onom od dimnjaka,
- korisni presjek na izlazu ne manji od dvostrukog unutrašnjeg promjera dimnjaka – vidi $B \geq 2 \times A$ na slici pored,
- izrađena na način da **onemogući ulazak kiše, snijega, lišća** i ostalih stranih tijela u dimnjak,
- izrađena na način da **omogući izbacivanje produkata izgaranja u slučaju vjetera** iz bilo kojeg smjera i nagiba,
- postavljena na način da se **omogući prikladno raspršivanje i razrjeđivanje produkata izgaranja izvan zone refleksa** (toka natrag) jer u njoj dolazi do stvaranja protutlaka. Zbog toga se potrebno pridržavati ograničenja koja se navode na *slici 2*,
- **ne smije imati mehaničke uređaje za usis dimnih plinova.**

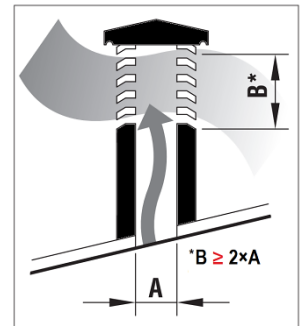

RAVNI KROV

KOSI KROV

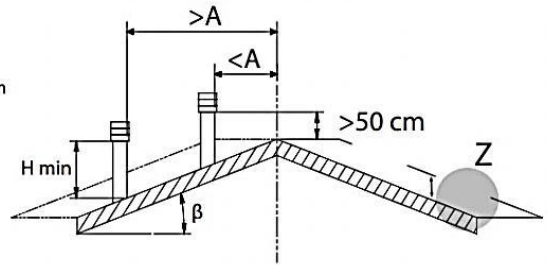
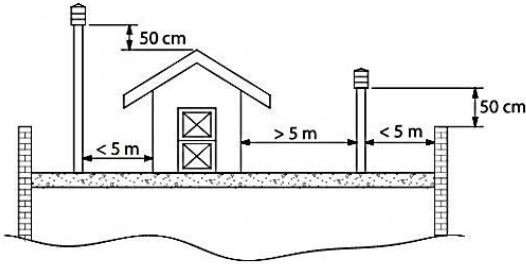

slika 2

Z=ZONA REFLUKSA

Nagib krova	Razmak između sljemena krova i dimnjaka	Minimalna visina dimnjaka (izmjerena od površine krova)
β	$A, \text{ m}$	$H_{\min}, \text{ m}$
15°	< 1,85	0,5 m iznad sljemena krova
	> 1,85	1 m od krova
30°	< 1,5	0,5 m iznad sljemena krova
	> 1,5	1,3 m od krova
45°	< 1,3	0,5 m iznad sljemena krova
	> 1,3	2 m od krova
60°	< 1,2	0,5 m iznad sljemena krova
	> 1,2	2,6 m od krova

1.3.2. FUNKCIONIRANJE DIMNJAKA

Između svih meteoroloških i geografskih faktora koji utječu na funkciju dimnjaka (kiša, magla, snijeg, visina, period insolacije itd.) **vjetar je sigurno odlučujući**. Osim tlaka zbog razlike u temperaturi između dimnih plinova u dimnjaku i zraka izvan dimnjaka, postoji još jedna vrsta tlaka - **dinamički tlak vjetra**.



Uzlazni vjetar UVIJEK ima **efekt povećanja** tlaka odnosno **podtlaka** ako je dimnjak pravilno instaliran. **Silazni vjetar** UVIJEK ima **efekt smanjenja podtlaka** ⇒ javlja se **pretlak**. Osim smjera i brzine vjetra bitna je i pozicija dimnjaka u odnosu na krov kuće i na okolni prostor (*slika 3*).

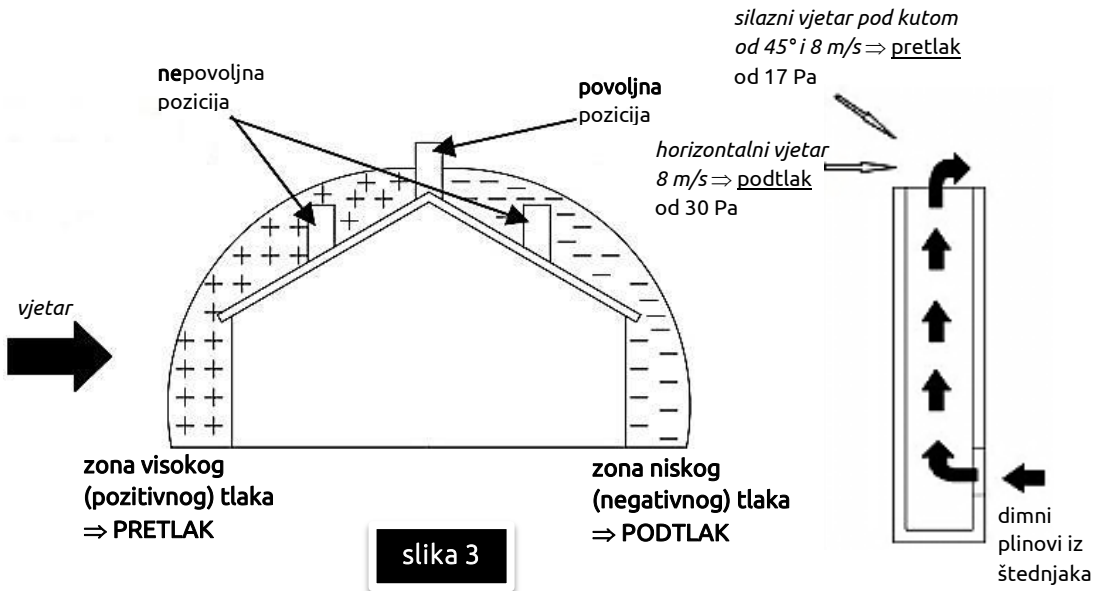

Vjetar utječe na funkciju dimnjaka i indirektno stvarajući zone visokog (pretlak) i niskog (podtlak) tlaka izvan i unutar stambenog prostora (*slika 4*).

U prostorijama koje su direktno izložene vjetru (B) može se stvoriti tlak koji pomaže boljem radu dimnjaka, ali može i negativno utjecati na dimnjak vanjskim tlakom ako je dimnjak smješten na strani koja je izložena vjetru (A). Suprotno od toga, u prostorijama koje se nalaze u zavjetrini (C) može se stvoriti podtlak koji negativno utječe na rad dimnjaka koji je smješten na suprotnoj strani (D) od smjera puhanja vjetra.

silazni
vjetar

slika 4

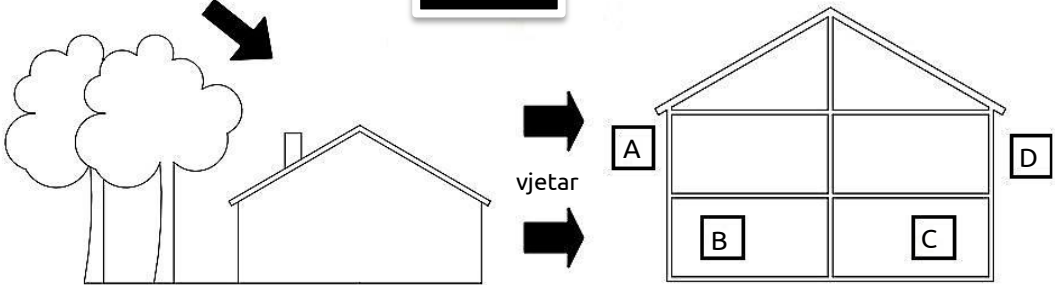

A-B zone u pretlaku
C-D zone u podtlaku

1.4. IZOLACIJA

Štednjak je u području kotla prema vanjskim površinama izoliran kamenom vatrootpornom vunom debljine 20 mm. Ostali dijelovi unutrašnjosti štednjaka su obloženi šamotnom opekom debljine 25 mm. Oko gornjeg okvira nalazi se šamotna opeka dimenzija 60×60 mm.

2. UPOZORENJA I SIGURNOST

Prilikom priključenja štednjaka na dimnjak i sustav centralnog grijanja **treba se pridržavati nacionalnih i europskih normi te lokalnih propisa**. Prije korištenja provjerite s mjesno-nadležnim dimnjačarom da li je **štednjak propisno priključen na dimnjak** (dimnjačar mora ispuniti izvješće o montaži koje se nalazi na kraju ovog *Uputstva*).

POSTUPANJE U SLUČAJU POŽARA U DIMNJAKU

*U slučaju požara, zatvorite otvore za dovod zraka i **NE otvarajte vrata ložišta**. Pomoću odgovarajućih sredstava za gašenje požara ugascite vatru. **NIKADA NE GASITE VATRU VODOM!** U slučaju izbijanja požara također obavijestite i vatrogasce (tel.broj 193 ili 112). Poštujte lokalne propise za zaštitu od požara!*

Posebno se mora voditi računa o tome da u prostoriju u kojoj se postavlja štednjak dolazi dovoljno zraka za izgaranje.

Prije početka loženja, štednjak se **OBAVEZNO MORA priključiti na vodovodnu instalaciju i instalaciju centralnog grijanja**. Navedeno smije učiniti **samo ovlaštena i stručna osoba** koja ispunjava izvješće o montaži koje se nalazi na kraju ovog *Uputstva*.



3. TEHNIČKE KARAKTERISTIKE

SENKO štednjaci C-25, C-35 i C-30P namijenjeni su za kuhanje, pečenje, grijanje sanitarne vode te grijanje cijele kuće. Opremljeni su pećnicom poput tradicionalnog klasičnog kuhinjskog štednjaka. Izrađeni su iz **nehrđajućih i čeličnih kotlovskih limova, te odljevaka od kvalitetnog sivog lijeva**. Kotao štednjaka izrađen je od visokootpornog kvalitetnog kotlovskog lima prema EN 12815. Ploča za kuhanje (1) izrađena je od čeličnog lima debljine 8 mm. Unutrašnjost štednjaka obložena je šamotom.

S prednje strane štednjaka dolje nalazi se kutija za pepeo (14), a u gornjem kutu regulator sekundarnog zraka (11) i termometar (6) za kontrolu temperature vode u kotlu. Na stražnjoj strani štednjaka nalaze se priključci za sustav centralnog grijanja.

Ložište štednjaka (8) može funkcionirati kao **ljetno i zimsko**, ovisno o položaju donje rešetke ložišta.



Na sljedećim slikama nalaze se shematski prikazi štednjaka sa pripadajućim dijelovima.

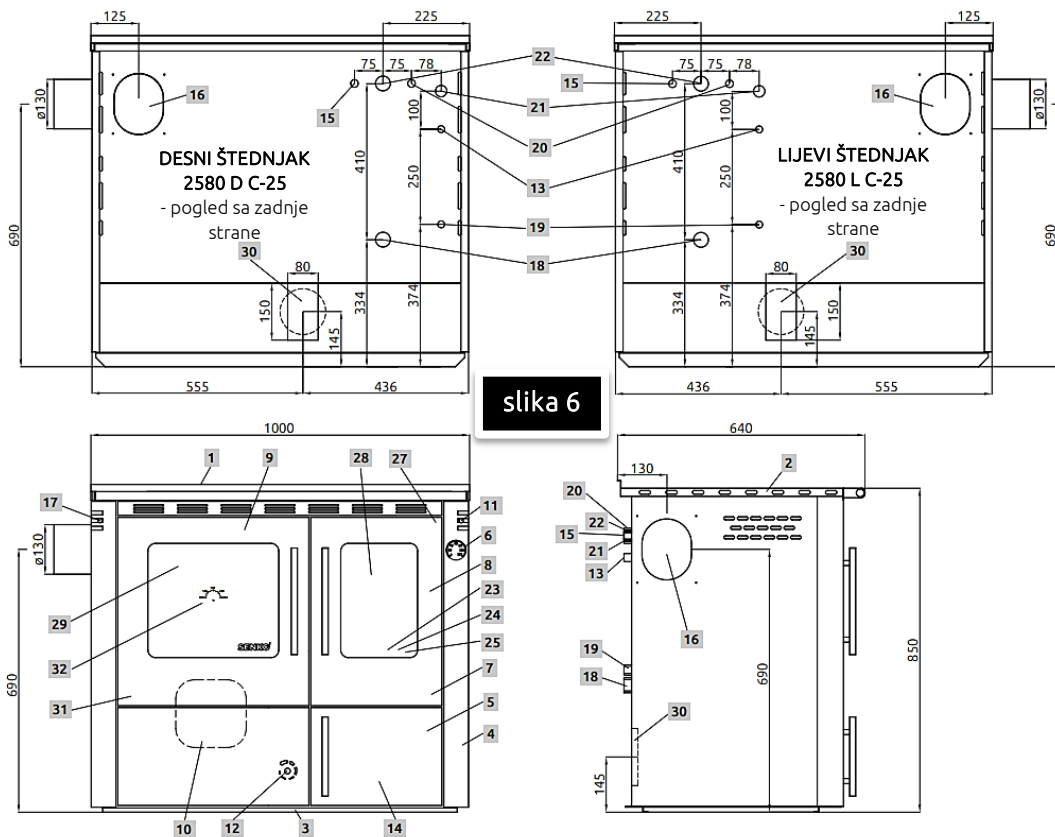

slika 6

LEGENDA :

- | | | |
|---|--|--|
| 1. Ploča za kuhanje | 15. Priključak sonde termometra kotla | 22. Priključak tople vode R1" |
| 2. Okvir | 16. Priključak na dimnjak | 23. Produžetak izvoda dimnjaka |
| 3. Postolje štednjaka | 17. Usmjerivač dima | 24. Ključ za podešavanje režima loženja |
| 4. Kućište štednjaka | 18. Priključak hladne vode R1" | 25. Alat za čišćenje štednjaka |
| 5. Donja vrata | 19. Priključak ulazne vode R1/2" toplinske zaštite kotla | 27. Svornjak panta za vrata |
| 6. Termometar kotla | 20. Priključak R1/2" sonde sigurnosnog ventila toplinske zaštite kotla (vidi str.28 i 29) | 28. Staklo za gornja vrata |
| 7. Kotao s postoljem | 21. Priključak R3/4" izlazne vode toplinske zaštite kotla odnosno dvoputnog sigurnosnog ventila toplinske zaštite kotla (vidi str.26.) | 29. Staklo za vrata pećnice |
| 8. Gornja vrata ložišta | | 30. Otvor za ulaz primarnog zraka izvana |
| 9. Pećnica s vratima | | 31. Pant za vrata pećnice |
| 10. Poklopac otvora za čišćenje | | 32. Termometar pećnice |
| 11. Regulator sekundarnog zraka | | |
| 12. Automatski regulator primarnog zraka | | |
| 13. Priključak sonde automatskog regulatora | | |
| 14. Kutija za pepeo | | |

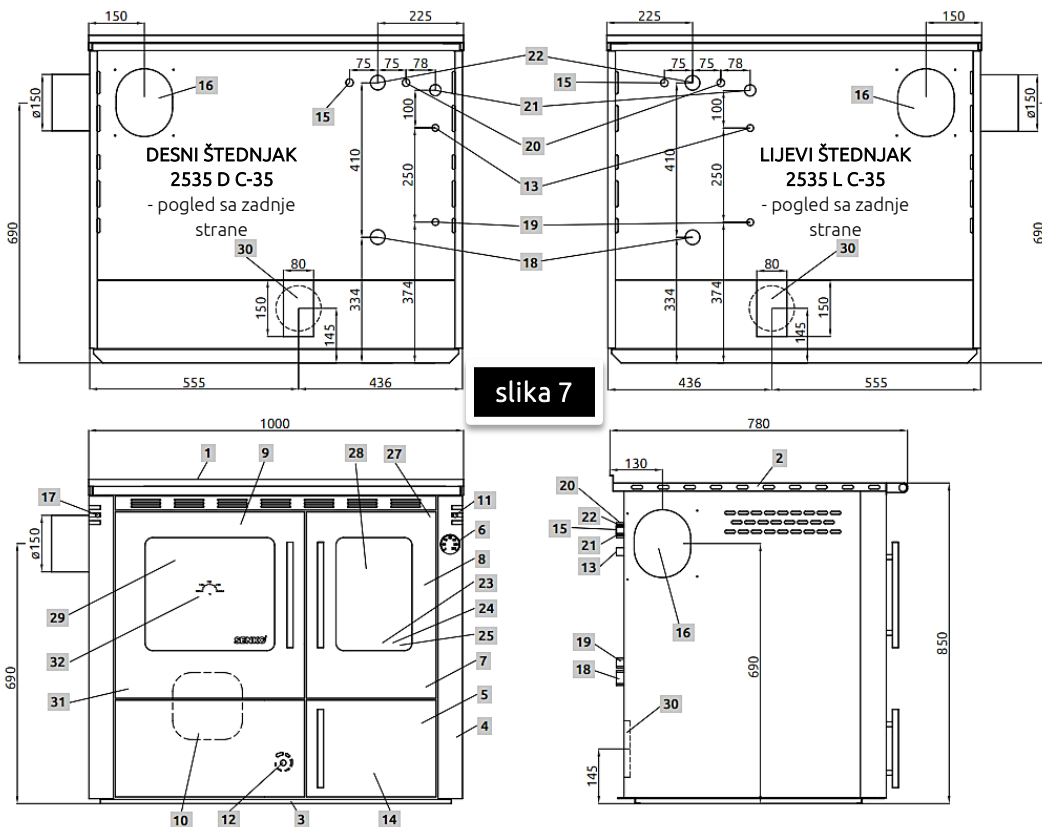

slika 7

LEGENDA :

- | | | |
|---|---|--|
| <p>1. Ploča za kuhanje</p> <p>2. Okvir</p> <p>3. Postolje štednjaka</p> <p>4. Kućište štednjaka</p> <p>5. Donja vrata</p> <p>6. Termometar kotla</p> <p>7. Kotao s postoljem</p> <p>8. Gornja vrata ložišta</p> <p>9. Pećnica s vratima</p> <p>10. Poklopac otvora za čišćenje</p> <p>11. Regulator sekundarnog zraka</p> <p>12. Automatski regulator primarnog zraka</p> <p>13. Priključak sonde automatskog regulatora</p> <p>14. Kutija za pepeo</p> | <p>15. Priključak sonde termometra kotla</p> <p>16. Priključak na dimnjak</p> <p>17. Usmjerivač dima</p> <p>18. Priključak hladne vode R1"</p> <p>19. Priključak ulazne vode R1/2" toplinske zaštite kotla</p> <p>20. Priključak R1/2" sonde sigurnosnog ventila toplinske zaštite kotla (vidi str.28 i 29)</p> <p>21. Priključak R3/4" izlazne vode toplinske zaštite kotla odnosno dvoputnog sigurnosnog ventila toplinske zaštite kotla (vidi str.26.)</p> | <p>22. Priključak tople vode R1"</p> <p>23. Produžetak izvoda dimnjaka</p> <p>24. Ključ za podešavanje režima loženja</p> <p>25. Alat za čišćenje štednjaka</p> <p>27. Svornjak panta za vrata</p> <p>28. Staklo za gornja vrata</p> <p>29. Staklo za vrata pećnice</p> <p>30. Otvor za ulaz primarnog zraka izvana</p> <p>31. Pant za vrata pećnice</p> <p>32. Termometar pećnice</p> |
|---|---|--|

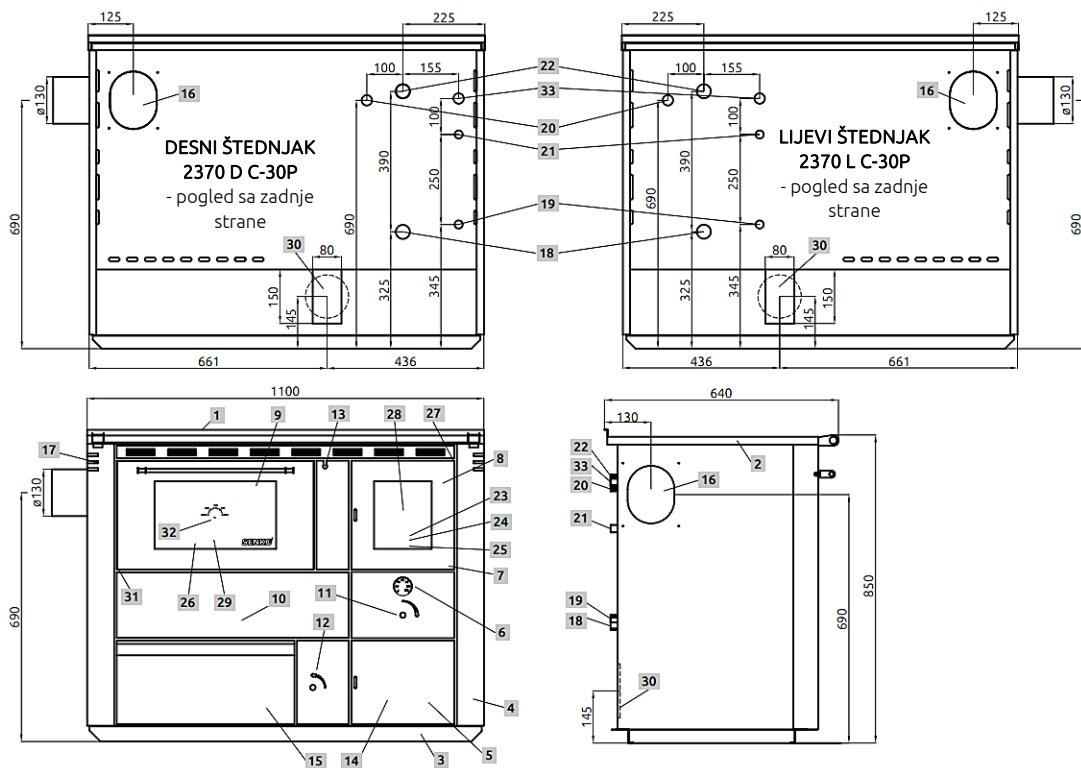

slika 8

- | | | |
|---|---|--|
| 1. Ploča za kuhanje | 17. Usmjerivač dima | 26. CF sredstvo za čišćenje čađe i masnoća na staklenim površinama |
| 2. Okvir | 18. Priklučak hladne vode R1" | 27. Svornjak panta za vrata |
| 3. Postolje štednjaka | 19. Priklučak ulazne vode R1/2" toplinske zaštite kotla | 28. Staklo za gornja vrata |
| 4. Kućište štednjaka | 20. Priklučak R3/4" dvoputnog sigurnosnog ventila toplinske zaštite kotla (vidi str.27) | 29. Staklo za vrata pećnice |
| 5. Donja vrata | 21. Priklučak izlazne vode R1/2" toplinske zaštite kotla | 30. Otvor za ulaz primarnog zraka izvana |
| 6. Termometar kotla | 22. Priklučak tople vode R1" | 31. Pant za vrata pećnice |
| 7. Kotao s postoljem | 23. Produžetak izvoda dimnjaka | 32. Termometar pećnice |
| 8. Gornja vrata ložišta | 24. Ključ za podešavanje režima loženja | 33. Priklučak R1/2" sonde sigurnosnog ventila toplinske zaštite kotla (vidi str.28 i 29) |
| 9. Pećnica s vratima | | |
| 10. Poklopac otvora za čišćenje | | |
| 11. Regulator sekundarnog zraka | | |
| 12. Automatski regulator primarnog zraka | | |
| 13. Regulator režima kuhanje-pečenje / grijanje | | |
| 14. Kutija za pepeo | | |
| 15. Kutija za drva | | |
| 16. Priklučak na dimnjak | | |

4. INSTALACIJA



Kad štednjak oslobodite od ambalaže, potrebno ga je **detaljno pregledati u cilju otkrivanja eventualnih oštećenja** nastalih pri transportu. Uočena oštećenja je potrebno odmah reklamirati proizvođaču.

Kod svih mjesta na štednjaku kod kojih se nešto priključuje (voda, termička zaštita, dimnjak, dovod zraka...) moraju se ugraditi **revizioni otvori radi održavanja sustava i servisiranja**.

4.1. POSTAVLJANJE



Štednjak mora biti postavljen **pomoću libele u vodoravni položaj bez nagiba**. Potrebno je osigurati **minimalne udaljenosti štednjaka od zapaljivih predmeta**: kao što su drvo, iverica, pluto i slično. Ako su materijali lakše zapaljivi kao što su PVC, poliuretani i slično, potrebno je sigurnosne razmake udvostručiti. **Prije postavljanja podesite visinu štednjaka prema poglavlju 5.8.**

Minimalna udaljenost od gorivih ploha je 800 mm ispred i 1000 mm iznad štednjaka, a u ostalim pravcima 200 mm.



Kod postavljanja štednjaka na pod iz lako zapaljivog materijala (**drveni podovi**), štednjak se mora **postaviti na izolacijsku negorivu podlogu**.

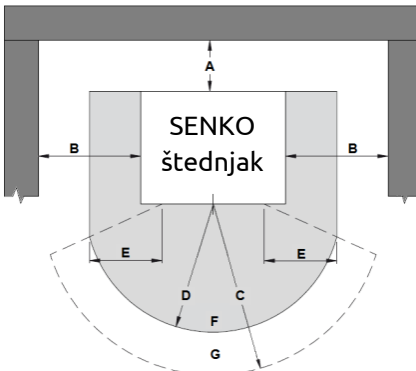

A	200 mm od stražnjeg zida
B	200 mm od bočnog zida
C	800 mm ispred štednjaka
D	500 mm zaštita za pod
E	300 mm (mjereno od maksimalnog kuta otvaranja vrata ložišta)
F	Zaštita za pod
G	Područje zračenja



Štednjak se ne smije postaviti u prostorijama gdje postoje plinske peći ili štednjaci te u kupaoni, u objektima namijenjenim kao praonice ili slično. Isto vrijedi u prostorijama i stanovima koji se odzračuju kroz zračna postrojenja ili grijača postrojenja za topli zrak uz pomoć

ventilatora (klime, kuhinjske nape i slično), OSIM AKO takva postrojenja imaju sigurnosne uređaje koji pouzdanu sprječavaju stvaranje podtlaka manjeg od 4 Pa u prostoriji gdje je štednjak postavljen odnosno u prostorijama koje su povezane sa vanjskim zrakom.



Preporučujemo da se štednjak postavi maksimalno blizu otvora dimnjaka odnosno do samog otvora kako se ne bi morala koristiti dodatna dimovodna cijev (slika 9a).



Ako štednjak želite postaviti između kuhinjskih elemenata, potrebno je osigurati minimalne udaljenosti prikazane na sljedećoj slici.

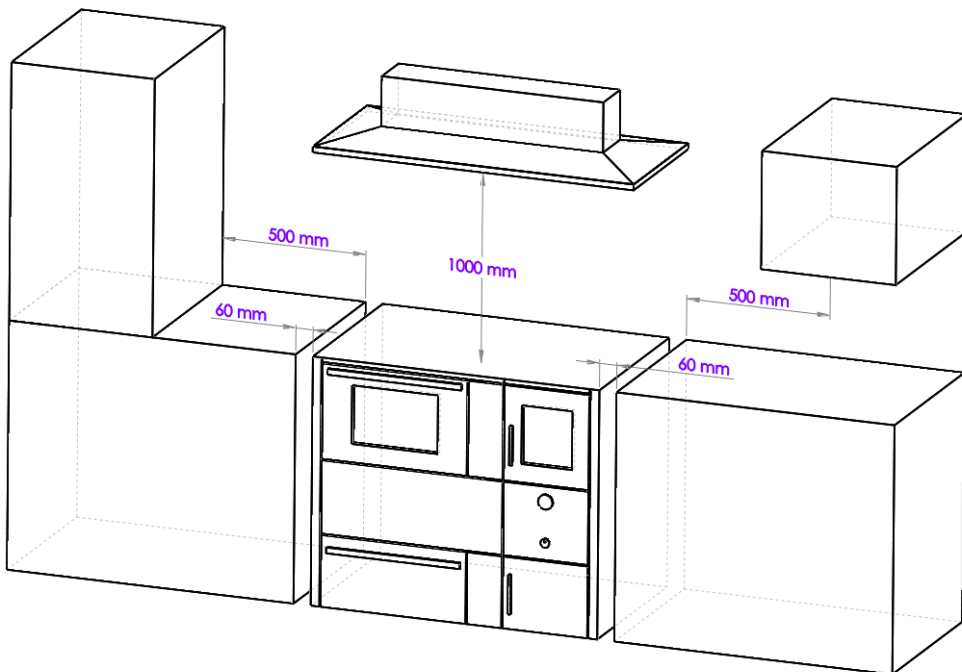

Razmak između štednjaka i kuhinjskog elementa namijenjen je za cirkulaciju zraka (hlađenje) – vidite sliku iznad.

I ovdje treba voditi računa o tome da se osigura pristup štednjaku radi održavanja i servisiranja.



4.2. PRIPREMA I KONTROLA DIMNJAKA



Prije postavljanja štednjaka potrebno je provjeriti dimnjak - promjer, visinu, da nije začepljen ili oštećen. Dimnjak mora imati **certifikat ovlaštenog lokalnog dimnjačara**. Učinkovita visina dimnjaka mora od mjesta odvoda dimnih plinova iznositi **najmanje 5 metara** (*slika 9b*).

Podtlak dimnjaka mora biti unutar granica :

- za C-25 $\Rightarrow 12 \pm 2$ Pa,
- za C-30P $\Rightarrow 14 \pm 2$ Pa,
- za C-35 $\Rightarrow 15 \pm 2$ Pa.



Dimnjak mora biti udaljen **minimalno 0,5 metara iznad sljemena krova** (*slika 2*). **Minimalni razmak između dva priključka na istom dimnjaku mora biti 60 cm** (*slika 9d*).

Promjer dimnjaka odabire se prema podacima proizvođača dimnjaka – npr. za podtlak od 15 Pa obično je to promjer 160 mm.

Dimnjak mora biti s unutarnje strane gladak, dobro izoliran i dobro zabrtvljen. Svi otvori za čišćenje moraju biti dobro zabrtvljeni. Brtve se moraju redovito kontrolirati i mijenjati po potrebi.

4.3. PRIKLJUČIVANJE NA DIMNJAK

Prilikom priključenja štednjaka na dimnjak potrebno se pridržavati lokalnih, nacionalnih i europskih propisa (normi) - **DIN 4705**.



Potrebno je voditi računa da **spoj cijevi i dimnjaka bude izveden čvrsto i nepropusno**. Dimovodna cijev mora imati **odgovarajući uspon** (minimalno 3°) u slučaju kad je štednjak udaljen od otvora na dimnjaku.

Dimovodna cijev ne smije ulaziti u svijetli otvor dimnjaka (*slika 9c*).



Nije dozvoljeno smanjivati zadane promjere cijevi !

Razlike između ispravnog i neispravnog priključivanja štednjaka na dimnjak prikazane su na sljedećoj slici.

Razlike između ispravnog i neispravnog priključivanja štednjaka na dimnjak

a)

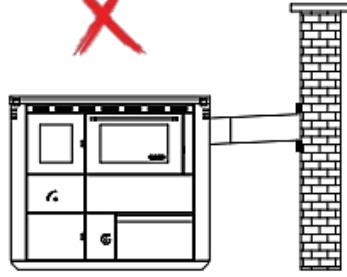
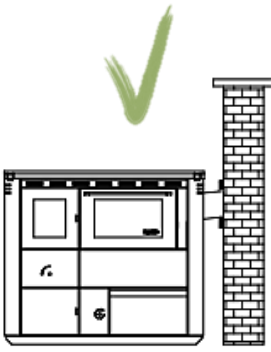

b)

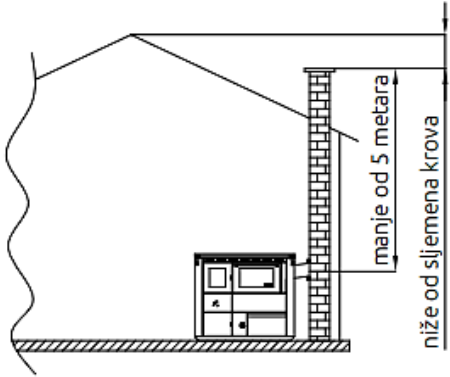
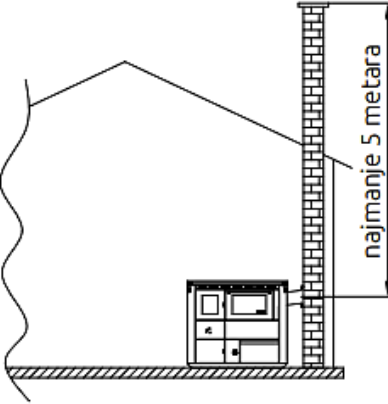

c)

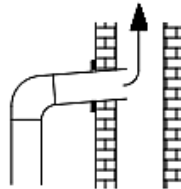
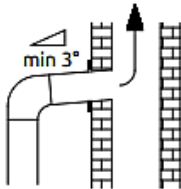

d)

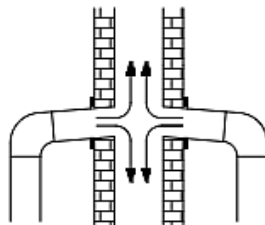
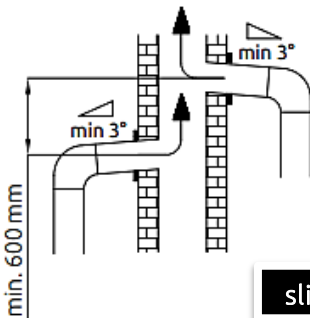

slika 9

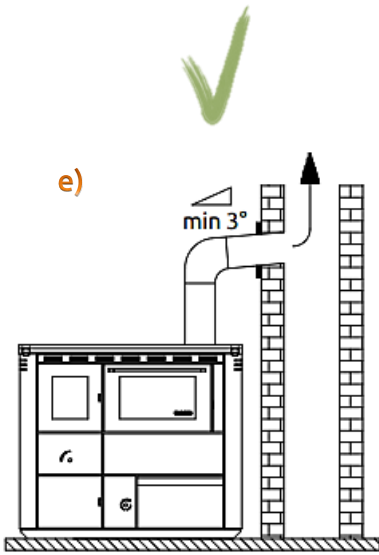

pogrešan dovod zraka kroz otvorena vrata na korištenom štednjaku

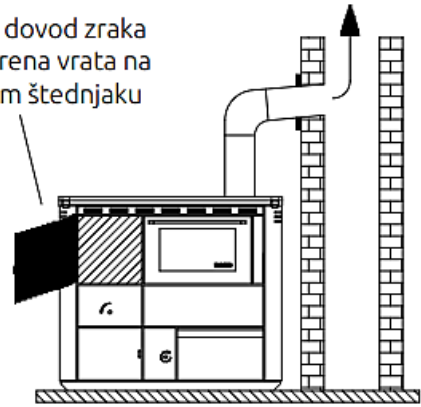

f)

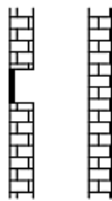

pogrešan dovod zraka kroz nezatvoren otvor za dim na dimnjaku koji nije u upotrebi

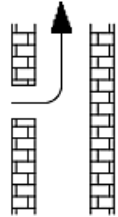

g)

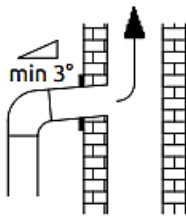

pogrešan dovod zraka kroz rupe nastale prilikom nepravilnog priključka cijevi na dimnjak

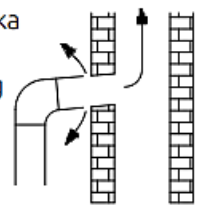

h)

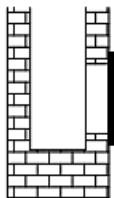

pogrešan dovod zraka kroz otvorena vrata za čišćenje dimnjaka

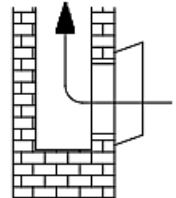

slika 9

Štednjak priključiti na dimnjak **upotrebljavajući kliznu rozetu** promjera **130 mm** odnosno **150 mm**. Specijalno izrađenom kliznom rozetom moguće je podesiti otvor dimnjaka u toleranciji 1,5 cm gore odnosno dolje.



U slučaju da štednjak spajate na dimnjak sa **vertikalnom neizoliranom cijevi**, koristite dimovodnu cijev **maksimalne duljine do 125 cm** !

Ako je štednjak udaljen od otvora na dimnjaku, priključuje se sa dodatnom produžnom cijevi i koljenom. Produžna dimovodna cijev mora imati odgovarajući uspon (vidi sliku 9) **i ne smije biti dulja od 100 cm**. Spoj dimnjaka i dimovodne cijevi mora se u potpunosti zabrtviti !



slika 10



1) odvijačem skinite vanjski zaštitni poklopac

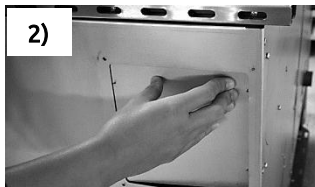

2) skinite lim ispod poklopca pritiskom na najslabiji spoj



3) zaštitni poklopac montirajte na preostali izvod dimnjaka 

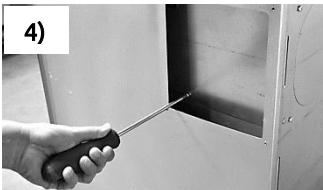

4) odvijačem skinite unutarnji zaštitni poklopac



5) izvadite unutarnji zaštitni poklopac

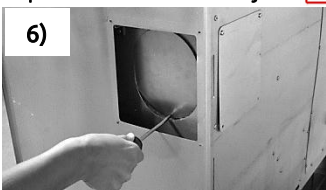

6) skinite lim ispod unutarnjeg poklopca pritiskom na najslabiji spoj

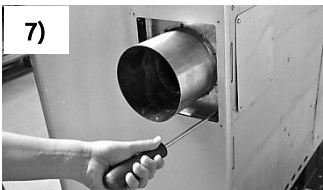

7) montirajte kliznu rozetu koristeći vijke kojima je bio pričvršćen unutarnji zaštitni poklopac

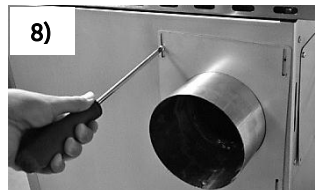

8) montirajte vanjski zaštitni lim koristeći vijke kojima je bio pričvršćen vanjski zaštitni poklopac

Kod montaže klizne rozete na **stražnju stranu štednjaka** potrebno je:

- odvijačem skinuti vanjski poklopac na štednjaku,
- laganim pritiskom ukloniti slijedeći poklopac,
- na mjesto vanjskog poklopca istim vijcima pričvrstiti kliznu rozetu.

Pritom Vam ostaju vanjski lim rozete i vanjski poklopac (koji ste na početku skinuli sa štednjaka), kao višak. 

4.4. OTVORI ZA SVJEŽI ZRAK

U prostoriju u koju se postavlja štednjak **mora biti osiguran dovoljan dotok zraka za izgaranje**. Prostor se mora redovito provjetravati.



Otvor za svježi zrak mora biti smješten **pri dnu prostorije** i kroz njega mora biti omogućen ulazak zraka u prostoriju. **Minimalna dimenzija otvora mora biti 6 cm² po kW nominalne snage** (npr. za 30 kW ⇒ 180 cm² ⇒ otvor 10×18 cm).

Na štednjak se također može **sa zadnje strane na pripremljeni otvor 150×80mm ili Ø120mm** (ovisno o modelu štednjaka) ugraditi cijev radi ulaska svježeg zraka izvana – također vidite *sliku 19*.

ORIJENTACIJSKE I POJEDNOSTAVLJENE sheme spajanja na dovod zraka za izgaranje

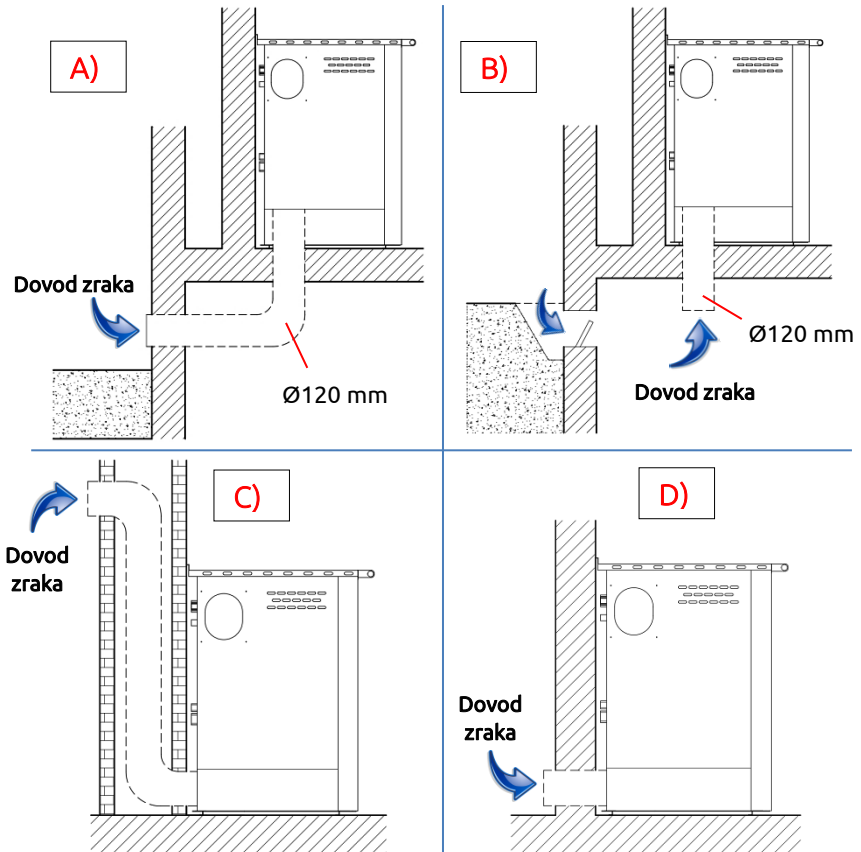

A) *Dovod zraka za izgaranje preko cjevovoda kroz podrumске prostorije*

Uz ovu mogućnost priključka, zrak za izgaranje je prethodno zagrijan što je povoljno za dobro i čisto izgaranje. Izvedba cjevovoda u podrumskoj prostoriji je jednostavna.



B) *Dovod zraka za izgaranje kroz podrumске prostorije*

Zrak za izgaranje je prethodno zagrijan. Podrumska prostorija mora biti isključena iz sustava kućne ventilacije i otvorena prema vanjskom prostoru. Potrebno je izbjegavati visoke razine prašine i vlage.



C) *Dovod zraka za izgaranje odozgo*

Dovod zraka odozgo može se izvesti samo kod ispitanih dimovodnih sustava. U ovom slučaju je obavezno napraviti proračun za dimenzioniranje dimnjaka!



D) *Dovod zraka za izgaranje direktno izvana*

Kod dovoda zraka izravno kroz vanjski zid, zrak za izgaranje je samo neznatno predgrijan, što je nepovoljno za čisto izgaranje. U ovom slučaju također postoji i opasnost od kondenzacije!



NAPOMENA: Ne preporučujemo ovu varijantu dovoda zraka!



Molimo imajte na umu!

- Preduvjet za priključivanje štednjaka koji se koristi u kombinaciji sa sustavom kućne ventilacije je da dobijete odobrenje od lokalnog kvalificiranog dimnjačara!
- U kanal za dovod zraka nije dopušteno ugraditi zaporne uređaje (klapne, ventile, itd.). Kako bi spriječili neprestani protok zraka kroz štednjak koji nije u upotrebi, zatvorite ulaz primarnog zraka na štednjaku.
- Uvjerite se da je ulaz vanjskog zraka zaštićen od začepjenja sa zaštitnom rešetkom.
- Za dovod primarnog zraka do pripremljenog otvora na štednjaku najbolje je koristiti nezapaljivu, fleksibilnu aluminijsku cijev maksimalne duljine 4 m sa maksimalno 3 koljena.
- Kanal za dovod zraka mora biti izoliran kako bi se izbjegla kondenzacija i mora biti zaštićen od utjecaja vjetra!
- Jednom godišnje, lokalni kvalificirani dimnjačar mora pregledati cijeli sustav prema odgovarajućim propisima za kontrolu i nadzor dimnjaka i ventilacijskih sustava. Da bi se to omogućilo, moraju biti osigurani prikladni revizioni otvori. Posavjetujte se sa lokalnim dimnjačarom u vezi ovog pitanja.

4.5. TERMOMETAR PEĆNICE

Termometar (32) pokazuje temperaturu u pećnici; ona je informativna.  Ukoliko je temperatura u pećnici iznad 300°C, pećnica mora biti poluotvorena da ne bi došlo do oštećenja termometra, pa na vrata pećnice te vrata pećnice.

Jamstvo neće biti priznato ako je došlo do oštećenja spomenutih dijelova štednjaka uslijed previsoke temperature u pećnici.

4.6. PRIKLJUČAK NA SUSTAV CENTRALNOG GRIJANJA

Prije početka loženja štednjak se mora priključiti na vodovodnu instalaciju i na sustav centralnog grijanja i kotao se mora napuniti vodom. Mora biti omogućena **kontinuirana cirkulacija vode kroz kotao**. Kotao se mora **dobro odzračiti prije početka rada**.

 Cijevna instalacija **mora se izvesti prema važećim tehničkim propisima** i normi DIN 4751-dio 1 za otvorene sustave i DIN 4751-dio 2 za zatvorene sustave, **poštujući pravila struke**, i to isključivo od stručno osposobljene osobe.

 **Nije dozvoljeno** smanjivati promjer spojne cijevi od kotla do priključenja na instalaciju grijanja. U suprotnom jamstvo se ne priznaje.

 Prije priključenja kotla na instalaciju grijanja, **cjevovode temeljito očistiti od mogućih naslaga nečistoće**. Time sprječavamo pregrijavanje kotla, buku u sustavu, smetnje na pumpi i miješajućem ventilu. **Priključak** na sustav grijanja **se izvodi holenderom sa ili bez miješajućeg ventila** na otvoreni ili zatvoreni sustav.

 Kod zatvorenog sustava **obavezna je ugradnja atestiranog sigurnosnog ventila** s pretlakom otvaranja podešenim na 3 bar.

Sigurnosni i ekspanzijski vodovi ne smiju imati nikakve zaporne elemente.

ORIJENTACIJSKA i POJEDNOSTAVLJENA shema spajanja na *otvoreni* sustav centralnog grijanja

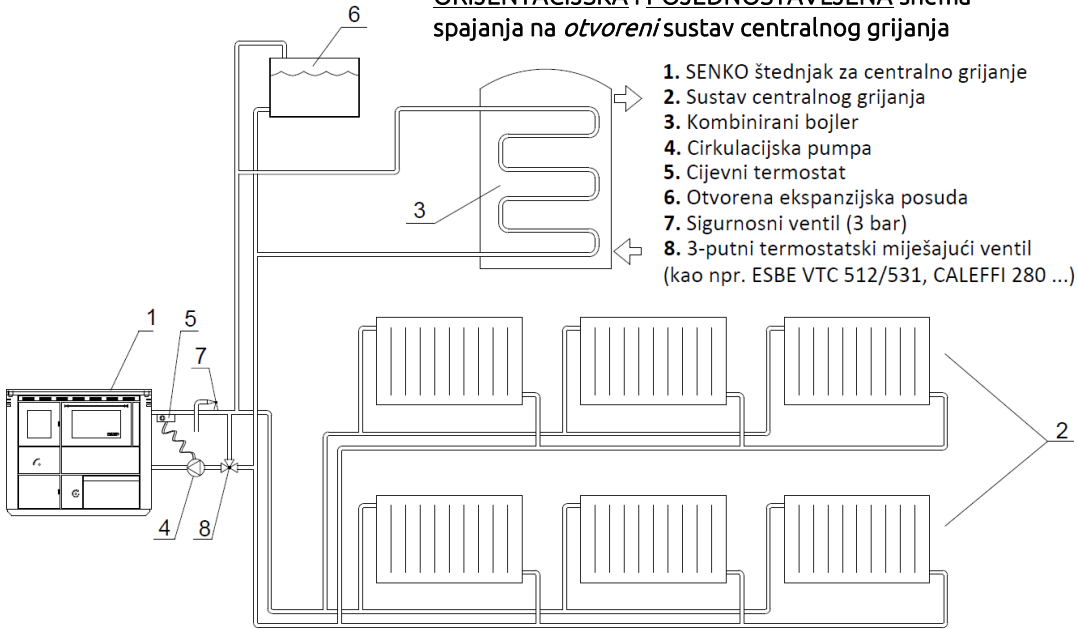

slika 11

ORIJENTACIJSKA i POJEDNOSTAVLJENA shema spajanja na *zatvoreni* sustav centralnog grijanja

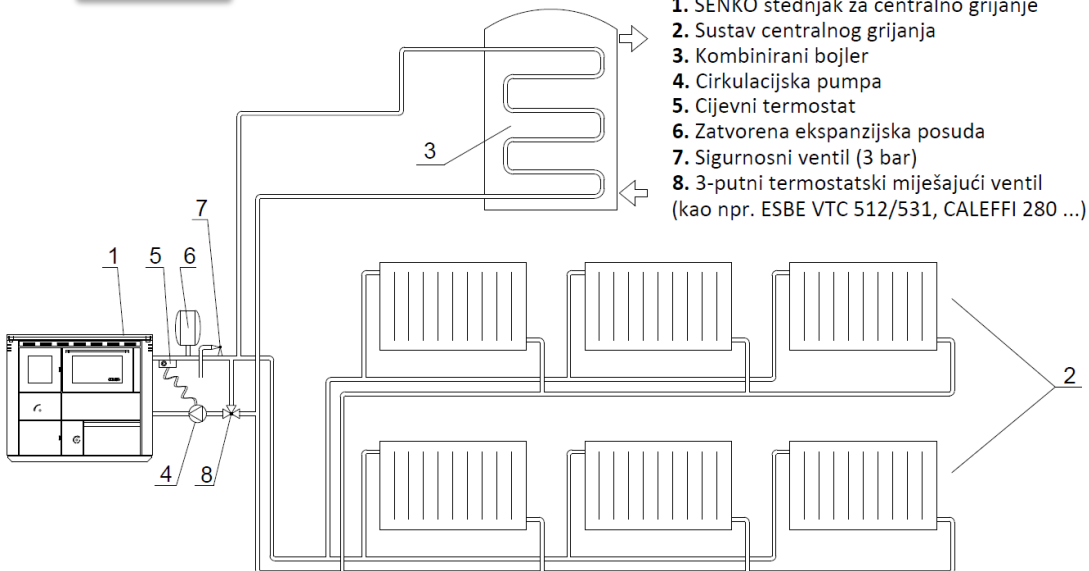

Potrebno je **ugraditi odzračni ventil**. Kod punjenja kotla i radijatorskog sustava potrebno je otvoriti miješajući ventil ukoliko je isti ugrađen, **dobro odzračiti kotao i sustav grijanja**.



Miješajući (miš) ventil (8–slika11) održava temperaturu u kotlu na **min. 55°C** čime štiti kotao od kondenzacije. Ukoliko on nije ugrađen potrebno je osigurati uvjete prilikom loženja da ne dolazi do kondenziranja kotla ⇒ **cijevni termostat (5–slika11)** koji uključuje cirkulacijsku pumpu **ne smije biti podešen niže od 55°C** ! Kondenzacija se može pojaviti na početku loženja i uslijed preslabog loženja.



4.6.1. TERMIČKA ZAŠTITA ŠTEDNJAKA



Prilikom priključka štednjaka na sustav centralnog grijanja **potrebno je ugraditi sigurnosni termički ventil**. Isti se ugrađuje **sa zadnje strane štednjaka na priključak R3/4"** – unutarnji navoj ⇒ vidi *slike 12-15*.

Izlaz vode u kanalizaciju (ili u spremnik PTV - *potrošne tople vode*) priključuje se na priključak:

- R3/4" (7) - *slika 12*, ILI
- R3/4" (8) - *slika 13*, ILI
- R1/2" (9) - *slika 14*, ILI
- R3/4" (9) - *slika 15*.



**KOTAO SE NE
SMIJE KORISTITI
BEZ VODE !**



Osjetnik (sonda) sigurnosnog termičkog ventila priključuje se na **priključak (5) odnosno (6)** ⇒ isprekidana linija na *slikama 12-15*.

Na prednjoj strani štednjaka nalazi se **termometar (6)** koji pokazuje **informativnu temperaturu** vode u kotlu; **ta temperatura može odstupati ±20°C i ne može se smatrati kao realna temperatura vode u kotlu**.

Na izlazu tople vode iz kotla, instalacija centralnog grijanja mora imati ugrađen **termo-manometar** koji **pokazuje realnu temperaturu** vode u kotlu !



Orientacijske sheme spajanja štednjaka na sustav centralnog grijanja prikazane su na sljedećim slikama.

Prikazane sheme su orientacijske i nemaju projektnu vrijednost !



Orientacijska shema spajanja štednjaka C-25 i C-35 na sustav centralnog grijanja s termičkim dvoputnim sigurnosnim ventilom

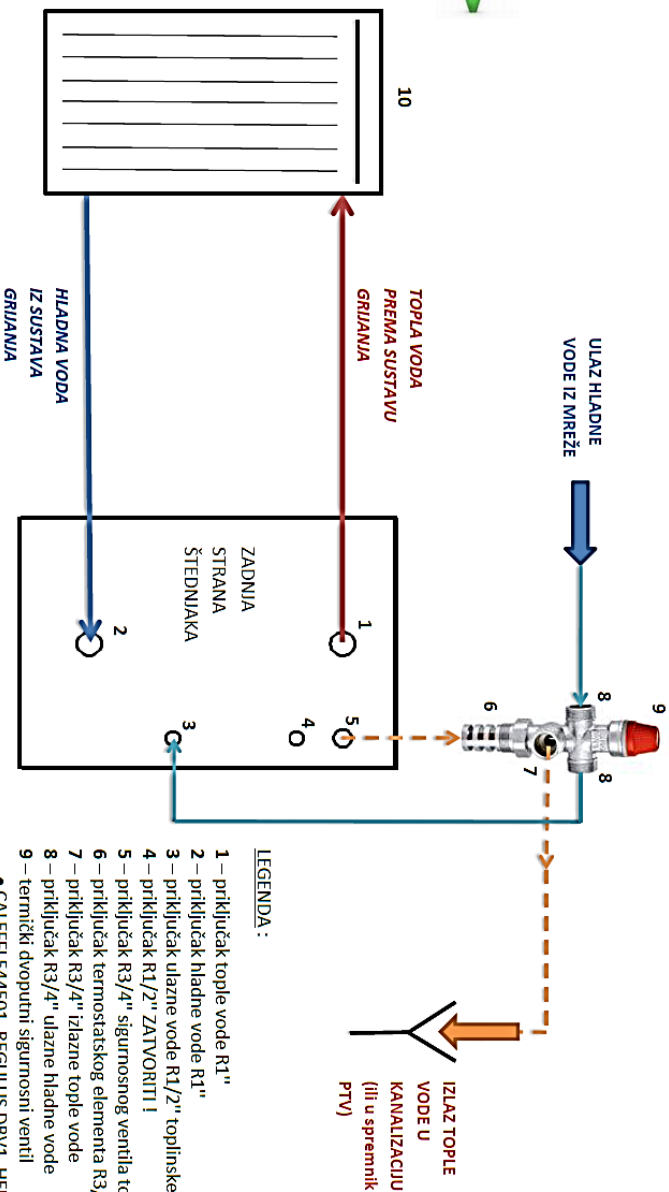

NAPOMENA : instalaciju izvesti prema važećim tehničkim propisima i normi DIN 4571 - dio 1 za OTVORENE SUSTAVE odnosno DIN 4571 – dio 2 za ZATVORENE SUSTAVE, prema pravilima struke, isključivo od stručno osposobljene osobe.!

IZLAZ TOPLE
VODE U
KANALIZACIJU
(ili u spremnik
PTV)

LEGENDA :

- 1 – priključak tople vode R1"
 - 2 – priključak hladne vode R1"
 - 3 – priključak ulazne vode R1/2" toplinske zaštite kotla
 - 4 – priključak R1/2" ZATVORITI !
 - 5 – priključak R3/4" sigurnosnog ventila toplinske zaštite kotla
 - 6 – priključak termostatskog elementa R3/4"sigurnosnog ventila
 - 7 – priključak R3/4" izlazne tople vode
 - 8 – priključak R3/4" ulazne hladne vode
 - 9 – termički dvoputni sigurnosni ventil
- CALEFFI 544501, REGULUS DBV1, HERMAN TDS1...
- ⇒ maksimalni radni tlak ventila: 6 bar
 ⇒ maksimalna temp. koju ventil može podnijeti: 120°C
 ⇒ nominalni protok vode sa razlikom tka od 1 bar:
 1,8 m³/h pri 110°C
- 10 – sustav grijanja

slika 12

Orientacijska shema spajanja štednjaka C-30P na sustav centralnog grijanja s termičkim dvoputnim sigurnosnim ventilom

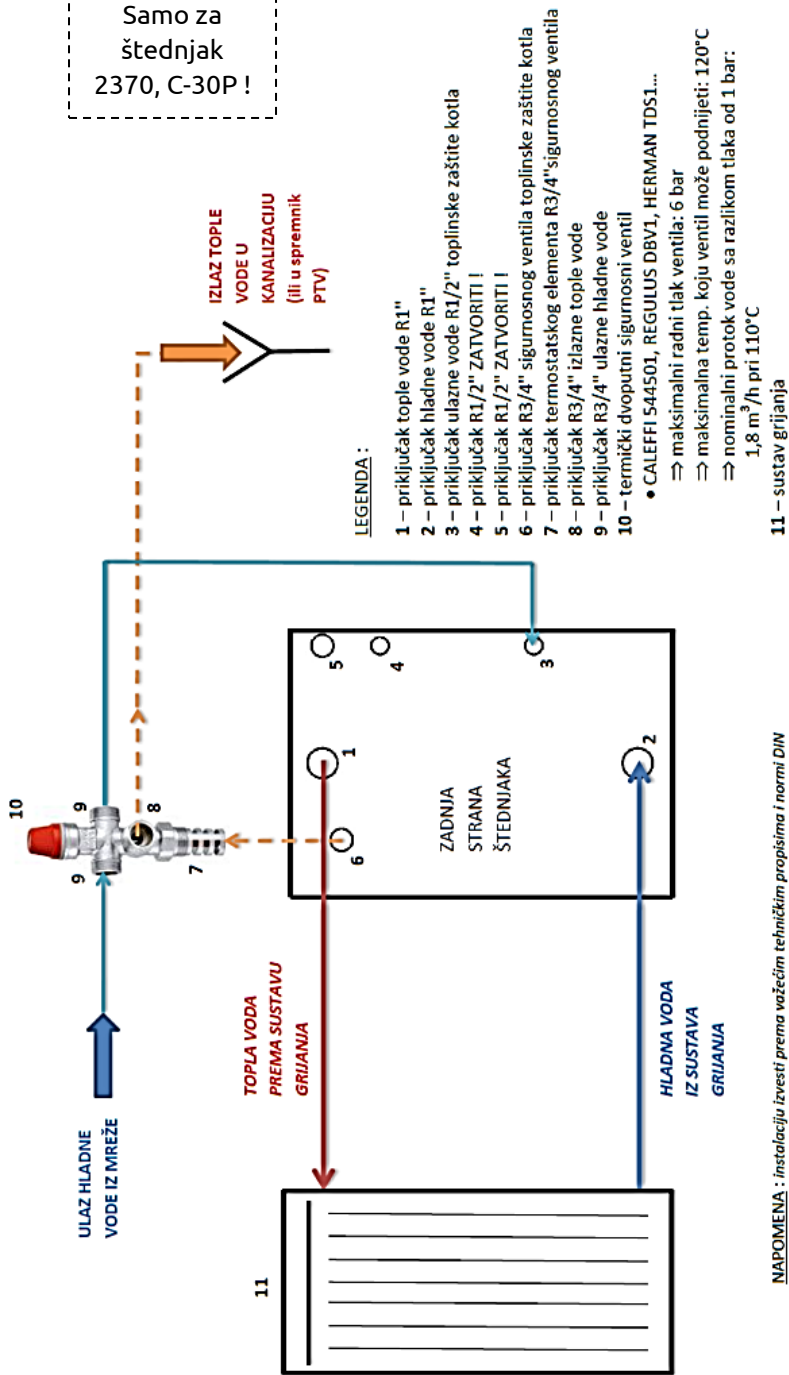

NAPOMENA : instalaciju izvesti prema važećim tehničkim propisima i normi DIN 4571 - dio 1 za OTVORENE SUSTAVE odnosno DIN 4571 – dio 2 za ZATVORENE SUSTAVE, prema pravilima struke, isključivo od stručno osposobljene osobe !

slika 13

Orientacijska shema spajanja štednjaka na sustav centralnog grijanja s termičkim sigurnosnim ventilom CALEFFI 544400

NAPOMENA: instalaciju izvesti prema važećim tehničkim propisima i normi DIN 4571 - dio 1 za OTVORENE SUSTAVE odnosno DIN 4571 – dio 2 za ZATVORENE SUSTAVE, prema pravilima struke, isključivo od stručno osposobljene osobe!

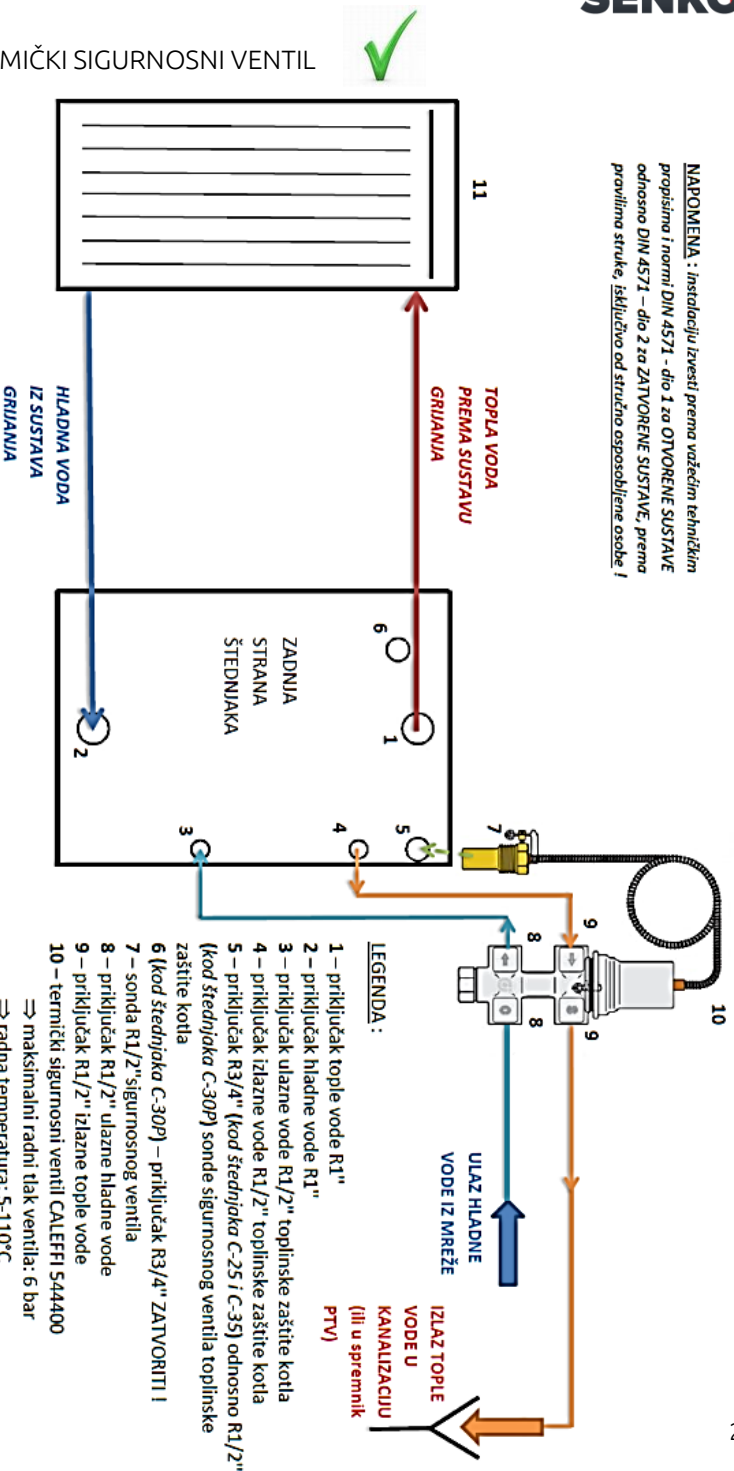

4.6.1.2. TERMIČKI SIGURNOSNI VENTIL

Slika 14

- LEGENDA:**
- 1 – priključak tople vode R1"
 - 2 – priključak hladne vode R1"
 - 3 – priključak ulazne vode R1/2" toplinske zaštite kotla
 - 4 – priključak izlazne vode R1/2" toplinske zaštite kotla
 - 5 – priključak R3/4" (kod štednjaka C-25 i C-35) odnosno R1/2" (kod štednjaka C-30P) sonde sigurnosnog ventila toplinske zaštite kotla
 - 6 (kod štednjaka C-30P) – priključak R3/4" ZATVORITI!
 - 7 – sonda R1/2" sigurnosnog ventila
 - 8 – priključak R1/2" ulazne hladne vode
 - 9 – priključak R1/2" izlazne tople vode
 - 10 – termički sigurnosni ventil CALEFFI 544400
 - 11 – sustav grijanja
- ⇒ radna temperatura: 5-110°C
 ⇒ nominalni protok vode sa razlikom tlaka od 1 bar: 1600 l/h

4.6.1.3. ZAŠTITA OD SMRZAVANJA



Orijentacijska shema spajanja štednjaka na sustav centralnog grijanja u kojem postoji zaštita od smrzavanja (antifriz)

LEGENDA :

- 1 – priključak tople vode R1"
- 2 – priključak hladne vode R1"
- 3 – priključak ulazne vode R1/2" toplinske zaštite kotla
- 4 – priključak izlazne vode R1/2" toplinske zaštite kotla
- 5 – priključak R3/4" (kod štednjaka C-25 i C-35) odnosno R1/2" (kod štednjaka C-30P) sonde sigurnosnog ventila toplinske zaštite kotla
- 6 (kod štednjaka C-30P) – priključak R3/4" ZATVORITI !
- 7 – priključak R2" ulazne tople vode sigurnosnog izmjenjivača topline
- 8 – priključak R2" izlazne hladne vode sigurnosnog izmjenjivača topline
- 9 – priključak R3/4" ulazne/izlazne vode
- 10 – priključak R1/2" ZATVORITI !
- 11 – priključak R3/8" za odračni ventil
- 12 – sigurnosni (rashladni) izmjenjivač topline
 - kao npr. BUDEFERUS Logano G211 coolant loop, BOSCH sigurnosni izmjenjivač, VIADRUS rashladni izmjenjivač ...
- 13 – termički sigurnosni ventil CALEFFI 544400
- 14 – sustav grijanja

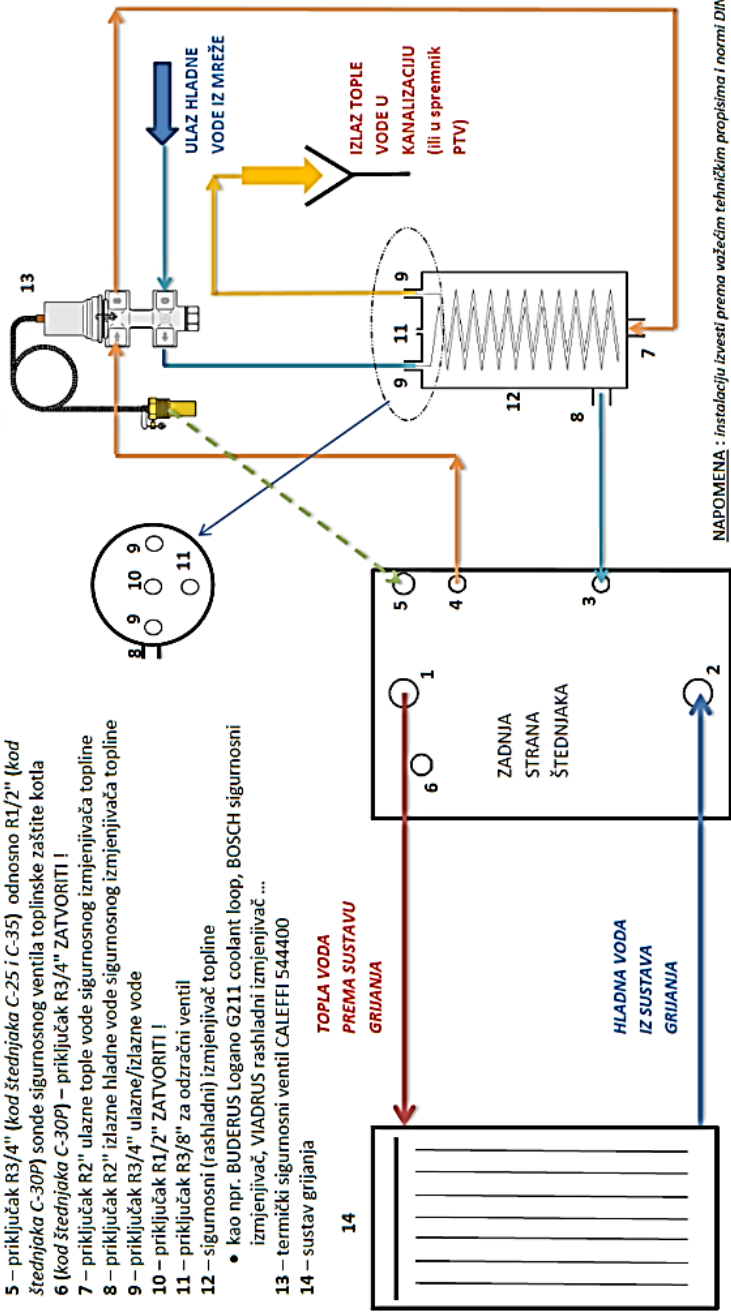

NAPOMENA : instalaciju izvesti prema važećim tehničkim propisima i normi DIN 4571 - dio 1 za OTVORENE SUSTAVE odnosno DIN 4571 - dio 2 za ZATVORENE SUSTAVE, prema pravilima struke, isključivo od stručna osposobljene osobe !

slika 15

4.6.2. PROVJERA INSTALACIJE

Prije prvog loženja potrebno je provjeriti da li su kotao i cijeli sustav grijanja napunjeni vodom i dobro odzračeni. Također provjeriti da li je dimovodna cijev dobro zabrtvljena.



Nakon puštanja u rad uvjeriti se:

- da nema nikakvog propuštanja vode,
- da je kompletna instalacija odzračena,
- da temperatura vode u kotlu raste,
- da pri stalnom radu kotla nema kondenzacije („znojenja“) u dimnjaku.



Kompletnu provjeru ponoviti za nekoliko dana nakon učestalog loženja !

Također **PRIJE UGRADNJE** treba **aktivirati sigurnosni ventil i provjeriti da li ispravno radi.**



4.6.3. PREUZIMANJE I ODRŽAVANJE INSTALACIJE

Prilikom preuzimanja instalacije zajedno sa izvođačem provjeriti kompletnu instalaciju. **Izvođač je dužan dati osnovne informacije o radu instalacije i ukazati na položaj i funkciju bitnih dijelova instalacije.** Također, izvođač mora ispuniti izvješće o montaži koje se nalazi na kraju ovog *Uputstva*!



Kompletan sustav grijanja nakon nekoliko dana ponovno odzračiti i po potrebi dopuniti vodom.

Najmanje jedanput godišnje izvršiti kontrolu rada instalacije od strane ovlaštenog servisera. Rad kotla bit će tada siguran i grijanje će biti ekonomično i besprijekorno.



U slučaju nepravilnog rada instalacije obratite se isključivo Vašem izvođaču instalacije centralnog grijanja !



5. RUKOVANJE SA PROIZVODOM



⇒ prilikom rukovanja nije dozvoljeno štednjak držati za okvir !

5.1. USMJERAVANJE DIMA



Usmjerivač dima (17) omogućuje brže izlaženje dima iz štednjaka u vremenu kada je to potrebno. Uglavnom se koristi na početku loženja ili dodavanja veće količine goriva u ložište.

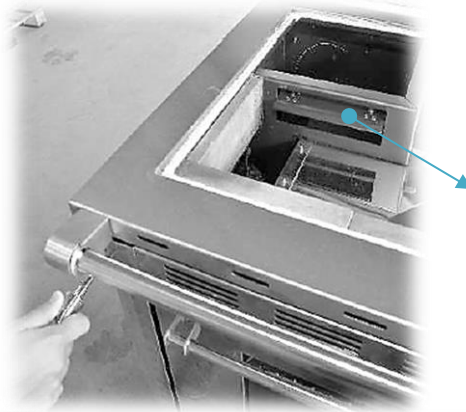

usmjerivač
dima (17)

slika 16



zatvoren usmjerivač dima (17)



otvoren usmjerivač dima (17)



Pomoću usmjerivača dima (17) može se regulirati i temperatura pećnice (9) ⇒ **ako je usmjerivač dima otvoren (izvučen prema van), pećnica se rashlađuje.**

5.2. REŽIM KUHANJE-PEČENJE / GRIJANJE (štednjak C-30P)

Između vrata ložišta i pećnice nalazi se regulator (13) režima kuhanje-pečenje ili grijanje.

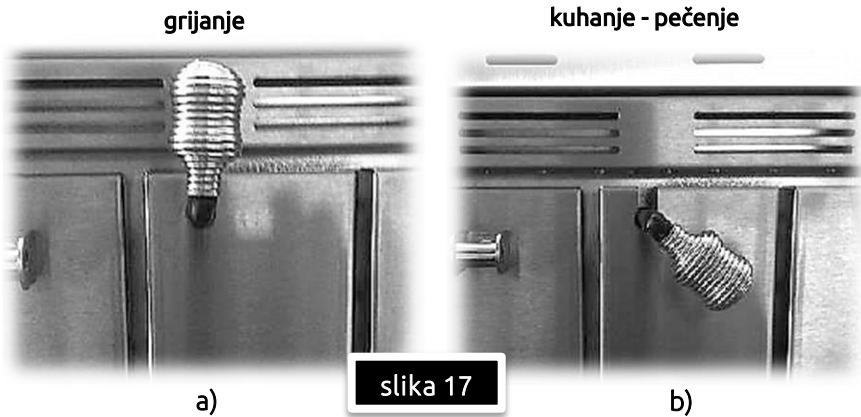

Kada se **regulator** nalazi u **okomitom položaju** (*slika 17a*) tada je pojačano grijanje kotla ⇒ **korištenje u zimskom periodu.**



U slučaju da **želite više zagrijati ploču za kuhanje i pećnicu** tada **regulator mora biti spušten vodoravno** (*slika 17b*) ⇒ učinak grijanja kotla je nešto manji.

5.3. PODEŠAVANJE I REGULACIJA ZRAKA

DIMNJAK

Ako postoji prigušna klapna na dimnjaku, ona mora biti podešena tako da **podtlak dimnjaka bude unutar granica:**

- za C-25 ⇒ 12 ± 2 Pa,
- za C-30P ⇒ 14 ± 2 Pa,
- za C-35 ⇒ 15 ± 2 Pa.



PRIMARNI ZRAK

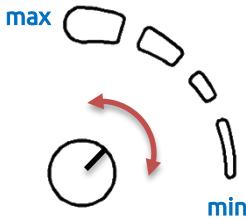

slika 18

Primarni zrak je zrak koji struji direktno kroz rešetku ložišta. Između kutije za drva (15) i kutije za pepeo (14) nalazi se automatski regulator primarnog zraka (12). Njegova sonda koja mjeri temperaturu vode u kotlu nalazi se s prednje strane kotla (ili sa stražnje strane – vidi (13), *slike 6 i 7*) ispod poklopca na kojemu je termometar kotla (6).



Okretanjem PVC kotačića automatskog regulatora **regulirate protok primarnog zraka**. Regulator se podešava prema željenoj temperaturi vode u kotlu. Ima podjelu **od min** (najmanja rupa) **do max** (najveća rupa) :

- min ⇒ automatski regulator je zatvoren i nema ulaska primarnog zraka,
- max ⇒ u potpunosti je otvoren ulaz primarnog zraka i protok je najveći.



Za ulaz primarnog zraka izvana, na zadnjoj strani štednjaka nalazi se pravokutni 150×80mm ili okrugli Ø120mm (ovisno o modelu štednjaka) **priključak** na koji se može priključiti cijev – vidite *poglavlje 4.4. i sliku 19*.

Prema potrebi se redukcijom može pravokutni presjek pretvoriti u okrugli (minimalni promjer 120 mm). Priključna cijev ili redukcija moraju biti iz nezapaljivog materijala (prema normi DIN 4102-B1).

slika 19

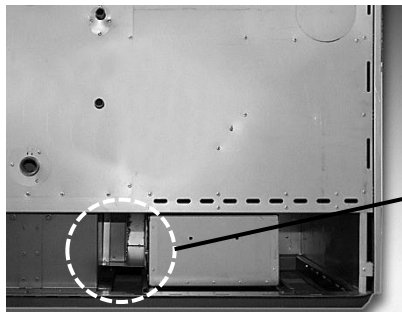

priključak primarnog zraka (30) na zadnjoj strani štednjaka

SEKUNDARNI ZRAK

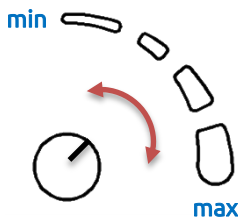

slika 20

Sekundarni zrak je zrak koji cirkulira u ložište na način da pospješuje maksimalno izgaranje, te se štetne tvari pretvaraju u pepeo, a u dimnjak odlazi dim s vrlo niskim zagađenjem.

Kod štednjaka C-30P regulator sekundarnog zraka (11) nalazi se sa prednje strane štednjaka ispod termometra (6).

Protok zraka regulira se okretanjem PVC kotačića prema potrebi. **Regulator mora biti zatvoren na početku loženja.** Isti se regulator maksimalno otvara nakon 15 minuta loženja.

Kod štednjaka C-25 i C-35, ručka regulatora (11) se nalazi s prednje strane u gornjem kutu, iznad termometra kotla. Kada je ručka izvučena prema van, regulator je otvoren, inače je zatvoren.



5.4. REŠETKA ZA LOŽENJE

Štednjaci se lože ljeti i zimi na različitim režimima (**zimski i ljetni režim**) – slika 5. Režimi su određeni pozicijom donje rešetke ložišta.



Rešetka se diže i spušta pomoću mehanizma :

- ljetni režim – rešetka se diže prema gore prema potrebi,
- zimski režim – rešetka se spušta prema dolje.

Mehanizam za dizanje rešetke se nalazi u otvoru donjih vrata (5). Za podizanje rešetke koristi se ključ za podešavanje režima loženja (24).



Kad je rešetka postavljena u željeni položaj, ključ se mora izvaditi iz mehanizma jer se inače ne mogu zatvoriti donja vrata (5).

slika 21

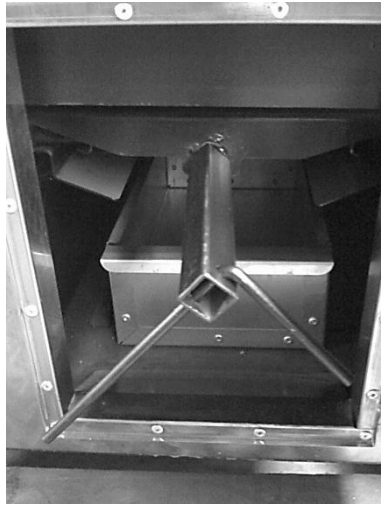

mehanizam za podešavanje režima loženja sa ključem za podizanje (24)



- rešetka u svim slučajevima mora biti tako okrenuta da su širi otvori kroz koje pada pepeo okrenuti prema dolje !
- dizanje i spuštanje rešetke izvodi se **ISKLUČIVO** kad je štednjak hladan !

5.5. LOŽENJE

5.5.1. POSTUPAK



Prije početka svakog loženja slijedite sljedeći postupak :

- ako dimnjak ima prigušnu klapnu, istu otvorite do kraja,
- otvorite usmjerivač dima (17) i automatski regulator primarnog zraka (12) postavite na maksimum,
- zatvorite ulaz sekundarnog zraka regulatorom (11),
- otvorite vrata ložišta (8) (maksimalni kut otvaranja vrata je 90°),
- u ložište stavite drvo za potpalu i zapalite,
- zatvorite vrata ložišta (8),
- kroz staklo vrata ložišta promatrajte razvoj vatre,
- kad se vatra dobro razvije dodajte drvo u cjepanicama prema potrebi,
- regulatorom (11) otvorite ulaz sekundarnog zraka i zatvorite usmjerivač dima (17),



- regulacijom količine primarnog zraka automatskim regulatorom (12) regulirajte jakost vatre,
- nikada se **NE SMIJE** dovoditi primarni zrak nekim drugim načinom kada je u funkciji automatski regulator (12) !



UPOZORENJE ! Za paljenje nikada nemojte koristiti zapaljive tekućine kao što je benzin i sl., te takve i slične tekućine držite uvijek podalje od Vašeg štednjaka.



5.5.2. VRIJEDNOSTI ZA OPTIMALNO KORIŠTENJE

Količina primarnog zraka i podtlak dimnjaka moraju biti tako podešeni da temperatura vode u kotlu ne prelazi 85°C.



Maksimalna količina goriva koje može biti u ložištu :

- 6 kg za štednjak C-25,
- 8 kg za štednjak C-30P i C-35.

Preporuča se **redovito dodavanje goriva oko 2 - 4 kg.**



Prilikom **pečenja u pećnici** preporuča se (radi održavanja konstantne temperature u pećnici) redovito dodavanje goriva oko 0,5 kg. Na polovici potrebnog vremena za pečenje preporuča se pladanj okrenuti za 180° radi ravnomjernog pečenja !



Optimalne vrijednosti štednjaka moguće je postizati samo ako je nominalna snaga štednjaka odabrana prema pravilima struke i energetske učinkovitosti objekta.



5.5.3. DODAVANJE GORIVA

Veliki utjecaj na čistoću stakla na vratima ložišta ima, pored upotrebe podobnog goriva i zadovoljavajućeg podtlaka u dimnjaku, i **način na koji se štednjak loži.**

Preporučamo samo **jednoslojnu nadopunu goriva** i po mogućnosti **upotrebljavati cjepanice dužine do 2/3 dužine ložišta. Između cjepanica mora postojati minimalni razmak 1-2 cm.**



slika 22

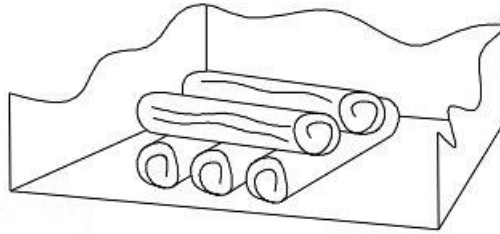

Brikete koristiti tako da s njima popunite površinu ložišta također s minimalnim razmakom 1-2 cm među njima.



UPOZORENJE ! Nove količine goriva trebaju se stavljati samo na osnovni žar, dakle ne na plamen nego samo na žar (debljine cca 1 cm).



Minimalno 1 minutu prije otvaranja vrata ložišta (8) mora se automatski regulator primarnog zraka (12) u potpunosti zatvoriti kako bi se spriječio odlazak dimnih plinova iz ložišta u stambeni prostor.

Vrata se moraju polagano otvoriti. Nakon dodavanja goriva, vrata polagano zatvoriti. **Otvoriti automatski regulator primarnog zraka (12)** kako bi trenutak do zapaljenja goriva bio što kraći.

Nakon što gorivo počne živahno gorjeti, podesiti automatski regulator primarnog zraka (12) na željenu poziciju⇒prema *poglavlju 5.3*.



Usmjerivač dima (17) obavezno OTVORITI prije otvaranja vrata !

5.5.4. LOŽENJE U PRIJELAZNOM RAZDOBLJU



U prijelaznom razdoblju tj. **kod viših vanjskih temperatura zraka** može naglim porastom vanjske temperature **doći do poremećaja u radu dimnjaka** (smanjenje podtlaka u dimnjaku) tako da svi dimni plinovi nisu u cijelosti odvučeni u atmosferu. Stoga se u prijelaznom razdoblju **preporučuje koristiti manje količine goriva i sitnije komade** da se dobije življa vatra te **prilagoditi količinu primarnog zraka** kako bi se poboljšao protok dimnih plinova kroz dimnjak.

5.6. VRATA PEĆNICE

- samo kod štednjaka C-30P

Vrata pećnice skidaju se na način kako je prikazano na sljedećoj slici :

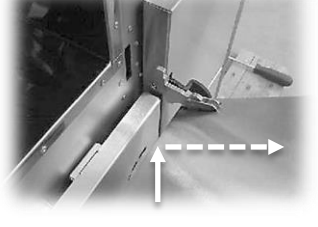

- ◆ otvoriti vrata pećnice do kraja
- ◆ podignuti osigurač prema nazad do kraja na lijevom i desnom pantu pećnice

- ◆ pritisnuti vrata prema štednjaku tako da se osigurači oslone u prorez na vratima

- ◆ poluotvorena vrata (približno 15°) podignuti prema gore za cca 2 mm i povući lagano prema sebi s naginjanjem vrata prema štednjaku
- ◆ izvuci vrata iz oba ležišta panta na štednjaku

slika 23

Vrata se namještaju natrag obrnutim postupkom !

UPOZORENJE ! Uvijek provjerite da li su osigurači panta prije skidanja odnosno nakon namještanja vrata, pravilno sjeli u svoje ležište ! U suprotnom bi mogli kod skidanja ili namještanja vrata naglo iskočiti van, odnosno pant bi se mogao naglo zatvoriti zbog jakih opruga, te bi zbog toga moglo doći do ozljeda !

Panti vrata pećnice moraju se povremeno (barem 1 godišnje) podmazati sa masti otpornom na visoke temperature (do 400°C) !

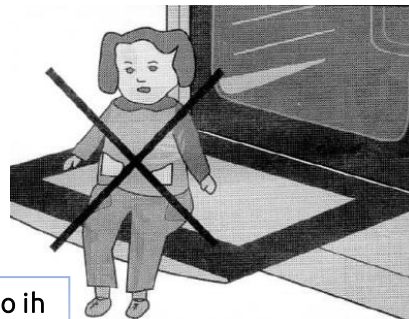
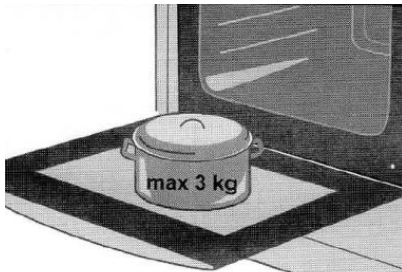

Panti vrata pećnice mogu se oštetiti ako ih preopteretite, stoga na otvorena vrata pećnice ne slažite teško posuđe (max 3 kg) za kuhanje i ne naslanjajte se na vrata tijekom čišćenja unutrašnjosti pećnice !

Na otvorena vrata ne smijete stati s nogom ili na njih sjesti (djeca) !



5.7. KUTIJA ZA DRVA

- samo kod štednjaka C-30P

Kutija za drva (15) se nalazi na vodilicama. **Maksimalna nosivost kutije je 15 kg.** Skida se na sljedeći način :

- povući kutiju prema sebi do kraja,
- podignuti kutiju prema gore za cca 5 mm i povući lagano prema sebi.
- kutija se namješta natrag obrnutim postupkom !



U kutiji nije dozvoljeno držati zapaljive i eksplozivne predmete !

5.8. PODEŠAVANJE VISINE

- samo kod štednjaka C-25 i C-35

Na postolju štednjaka (3) nalaze se 4 papuče s vijkom za **podešavanje visine štednjaka od 850 – 920 mm.**



Podešavanje se vrši ručnim okretanjem papuče do željene visine. Nakon toga se matica M10 zategne s ključem OK17 da ne bi došlo do oštećenja papuče.

Napomena:

- PRIJE PODEŠAVANJA **podignite štednjak na prikladnu poziciju zbog što lakšeg podešavanja!**

- Za lakše pritezanje matice sa ključem, **na postolju štednjaka dostupna su 2 otvora za umetanje ključa.**

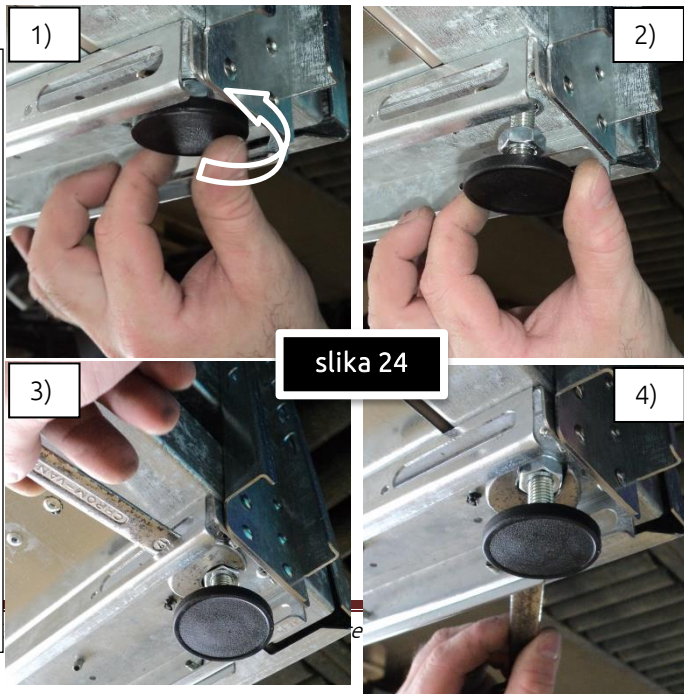

slika 24

6. ČIŠĆENJE

6.1. ČIŠĆENJE ŠTEDNJAKA

Štednjak i dimnjak se moraju redovito čistiti (barem 1 puta mjesečno).



Kutija za pepeo (14) i prostor kutije se moraju čistiti svakodnevno. Zbrinjavanje pepela vršiti na ekološki i sigurnosno prihvatljiv način.

Staklo (28) na gornjim vratima ložišta (8) čistiti prema potrebi sa sredstvom koje je namijenjeno za čišćenje čađe i masnoće sa stakla (26). Sredstvo Vam je isporučeno zajedno sa štednjakom !

Pećnicu (9) je potrebno čistiti poslije svake upotrebe.

Za čišćenje vanjskih površina upotrebljavajte mekanu krpu sa neutralnom tekućinom za čišćenje. Nikad nemojte upotrebljavati metalne spužve i/ili slične spužve da ne bi oštetili površinu ! **BOJANE POVRŠINE NE ČISTITI ABRAZIVNIM SREDSTVIMA !**



Prilikom čišćenja s gornje strane štednjaka (slika 25) potrebno je skinuti ploču za kuhanje (1) i temeljito očistiti čađu u kotlu, oko pećnice i usmjerivača dima, uključujući i izlazni priključak na dimnjak (16).



Čišćenje štednjaka vršiti isključivo kada se ne loži i kada je štednjak hladan !



slika 25

6.2. ČIŠĆENJE DIMOVODNOG KANALA

Prilikom čišćenja dimovodnog kanala štednjaka potrebno je skinuti **poklopac otvora za čišćenje (10)** ⇒ *slika 26a*. Zatim odvijanjem vijaka skinuti zaštitni poklopac (*slika 26b*). Lopaticom (25) očistiti i izvući čađu i pepeo iz unutrašnjosti štednjaka (*slika 26c*).

Nakon temeljitog čišćenja vratiti zaštitni poklopac i poklopac otvora za čišćenje na svoje mjesto.

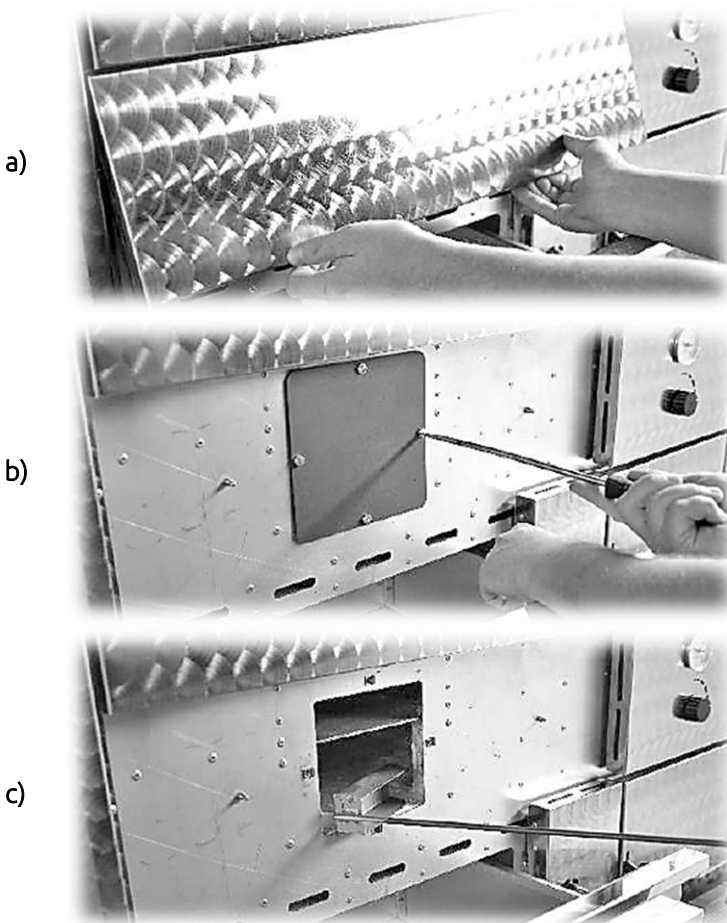

slika 26

6.3. ČIŠĆENJE STAKLA

- samo kod štednjaka C-25 i C-35

Ovdje će biti opisan postupak skidanja i čišćenja stakla na vratima pećnice i ložišta.

STAKLO NA VRATIMA PEĆNICE

slika 27



- 1) Otvorite vrata i izvadite osigurače na donjem i gornjem pantu. Preporučujemo da prvo izvadite osigurač na donjem pantu vrata pećnice!
- 2) Odvijte 2 M5 vijka kojima je pričvršćena ručka na vratima
- 3) Izvadite ručku iz ležišta na vratima
- 4) Odvijte 2 vijka na gornjoj strani vrata i skinite zaštitni lim
- 5) Laganim pokretima pažljivo izvadite staklo iz ležišta
- 6) Kod ponovne montaže zaštitnog lima na staklo, **lagano zategnite 2 vijka!**



STAKLO NA VRATIMA LOŽIŠTA

- Otvorite vrata ložišta i izvadite osigurače kao što je opisano pod 1) na prethodnoj stranici!

slika 28

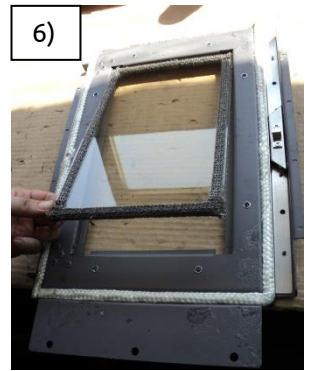
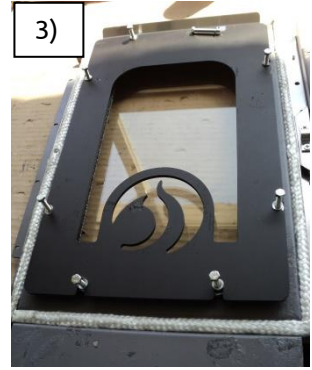

- 1) Potrebno je skinuti unutarjni zaštitni lim (sa izrezanim plamenom) na vratima
- 2) Odvijte 8 komada M5 vijaka kojima je zaštitni lim pričvršćen na vrata
- 3) Izvadite sve vijke
- 4) Odvojite zaštitni lim od vrata
- 5) Također maknite sve matice i drugi zaštitni lim koji osigurava staklo na vratima
- 6) Izvadite staklo i očistite ga sa odgovarajućim sredstvom za čišćenje. Ponovno sastavite sve obrnutim redoslijedom.



Prema potrebi, zamijenite i brtve na staklu!

7. ODRŽAVANJE

Tijekom korištenja dolazi do prirodnog oštećenja na **šamotnim oblogama** (potrošni materijal) koje je potrebno u tom slučaju sanirati šamotnim kitom. Šamotne obloge se ne moraju vaditi iz štednjaka.



Nakon nekoliko sati prvih loženja zaštitna boja na ploči za kuhanje izgori što izaziva neugodan miris. Taj miris nestane nakon nekoliko sati loženja. Ploča poprimi sivkastu – radnu boju. To je normalna pojava koja nema nikakvog utjecaja na radni vijek ploče.



Tijekom vremena nekorisćenja štednjaka **OBAVEZNO** je potrebno ploču za kuhanje premazati krpicom natopljenom u jestivo ulje, jer se na ploči uslijed utjecaja vlage može pojaviti sloj hrđe.



Nehrđajući materijal na štednjacima podložan je laganoj promjeni svoje osnovne boje zbog visokih temperaturnih uvjeta. Nehrđajuće materijale održavati isključivo sa sredstvima za nehrđajuće materijale prema uputstvima proizvođača istih.



Vijak za osiguranje ručice na gornjim i donjim vratima te **zaštitu na vratima ložišta** zategnuti prema potrebi.



7.1. AUTOMATSKI REGULATOR

Prilikom zamjene automatskog regulatora slijedite sljedeći postupak :

- skinite PVC kotačić regulatora sekundarnog zraka (11) povlačenjem prema sebi, - samo kod štednjaka C-30P
- skinite zaštitni lim ispod gornjih vrata (8) povlačenjem prema sebi (*slika 29 a i b*), - samo kod štednjaka C-30P
- skinite PVC kotačić automatskog regulatora (12) povlačenjem prema sebi,
- skinite zaštitni lim pokraj kutije za drva povlačenjem prema sebi (*slika 29 c i d*),
- otvorite i skinite kutiju za drva (15) prema opisanom postupku u poglavlju 5.7. – *slika 29e*,
- odvijačem otpustite vijak koji se nalazi kraj kutije – *slika 29f*,
- poklopac automatskog regulatora povucite maksimalno prema natrag (*slika 29g* ⇒ isprekidane strelice),



- pomoću nasadnog ključa otpustite vijke kojima je pričvršćen regulator,
- nakon što je automatski regulator otpušten, potrebno je još izvući sondu iz kotla,
- izravnajte kapilaru na kojoj se nalazi sonda te povucite kapilaru prema dolje kroz otvor koji se nalazi iznad automatskog regulatora s unutarnje strane štednjaka (*slika 29h*).
- **maksimalna dozvoljena temperatura sonde je 90°C !**
jamstvo se ne priznaje ako je temp.sonde bila viša od dozvoljene !

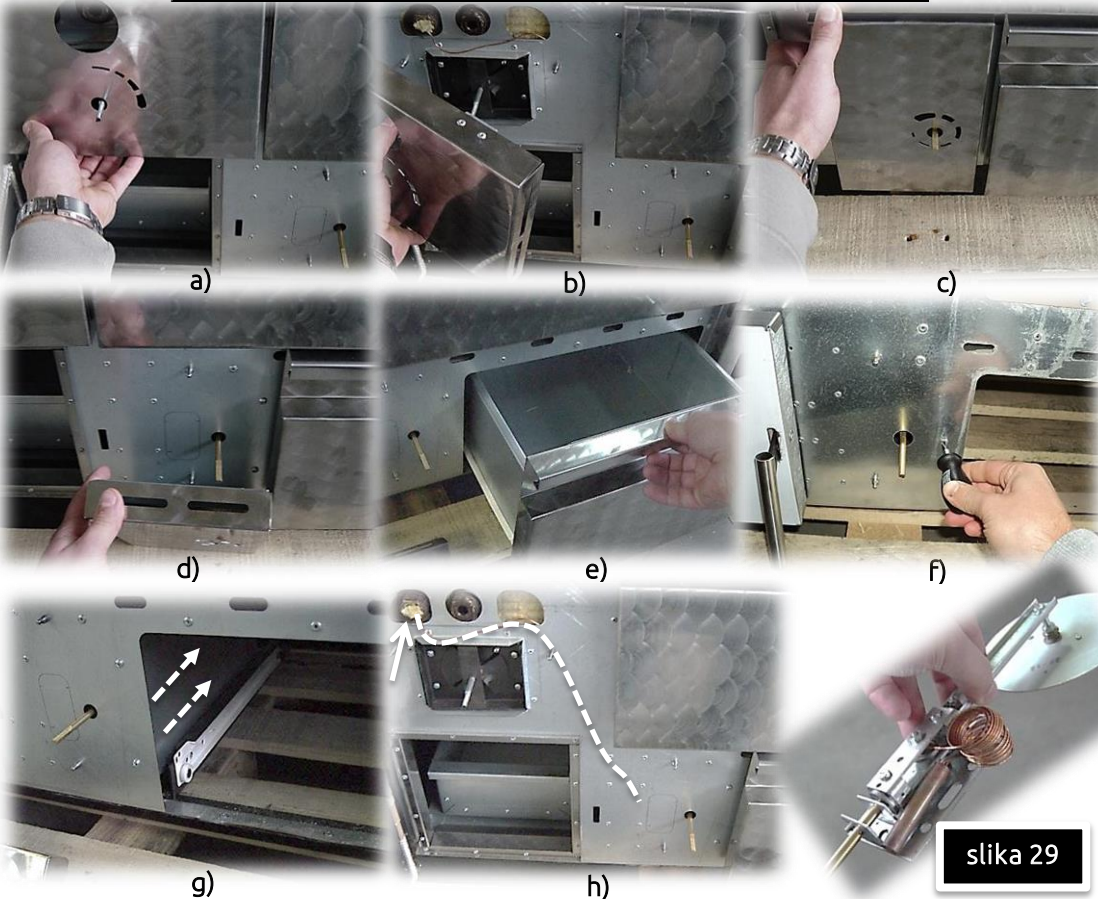

slika 29

⇒ ugradnja novog regulatora izvodi se obrnutim postupkom s time da treba obratiti posebnu pažnju na uvlačenje sonde kroz kanal i njeno uvođenje u kotao, kapilara sonde ne smije nigdje imati kut od 90°, već prijelazi moraju biti sa blagim radijusom !

7.2. MEHANIZAM ZA PROMJENU REŽIMA LOŽENJA

Tijekom upotrebe mehanizma može doći do zaglavljenja mehanizma zbog pada krutih dijelova pepela, metalnih dijelova (npr. čavao), loženja s nedopustivim gorivima, prekoračenja nominalne snage štednjaka. Tada je potrebno mehanizam skinuti i počistiti.



Prvo je potrebno provjeriti da li se je zaglavila samo rešetka. Rešetku izvaditi iz kotla i isprobati mehanizam. Ukoliko se mehanizam niti tada ne uspije pokrenuti, potrebno ga je skinuti i očistiti.

Mehanizam se skida tako da se prvo skine zaštitni lim iznad mehanizma, zatim se nasadnim ključem OK10 odvinu 4 vijka sa prednje strane, 4 vijka sa zadnje strane i po 2 vijka s lijeve i desne strane i skine se kompletni mehanizam (*slika 30*). Mehanizam se očisti od nečistoća i sastavlja se obrnutim redoslijedom.



7.3. ZBRINJAVANJE STAROG ŠTEDNJAKA

Kad štednjak nije više za upotrebu mora ga se predati ovlaštenom servisu za zbrinjavanje takve vrste otpada radi reciklaže. **Zabranjeno je bacati neupotrebljiv štednjak u prirodu !**



7.4. REZERVNI DIJELOVI

Koristiti samo originalne rezervne dijelove od proizvođača. Ukoliko se ne koriste originalni rezervni dijelovi ili je popravak izvršila neovlaštena osoba, jamstvo se neće priznati.





8. POTEŠKOĆE / UZROCI / RJEŠENJA

PROBLEM	MOGUĆI UZROK	RJEŠENJE
Staklo na vratima ložišta zacrnjeno i/ili ložište zadimljeno (crna čađa)	<ul style="list-style-type: none">◆ premali podtlak dimnjaka (manji od 10 Pa)◆ loša regulacija◆ previše goriva u ložištu◆ gorivo s previše vlage◆ neodgovarajuće gorivo ◆ previsoka temperatura u ložištu	<ul style="list-style-type: none">⇒ provjeriti spoj štednjaka s dimnjakom i dimnjak⇒ proučiti <i>poglavlja 4.2. i 4.3.</i> ⇒ proučiti <i>poglavlje 5.3.</i>⇒ smanjiti količinu goriva⇒ koristiti gorivo s manje od 17% relativne vlage⇒ koristiti gorivo prema <i>poglavlju 1.1.</i> ⇒ smanjiti količinu goriva i primarnog zraka te podesiti podtlak dimnjaka prema <i>poglavlju 5.3.</i>
Pojava buke u kotlu	<ul style="list-style-type: none">◆ premala količina vode u sustavu centralnog grijanja◆ premali tlak vode u sustavu centralnog grijanja◆ nepravilno izvedena instalacija centralnog grijanja◆ u ljetnom periodu kotao nije spojen na bojler za zagrijavanje tople vode◆ štednjak nije postavljen u vodoravni položaj pomoću libele◆ prevelika brzina strujanja vode u sustavu◆ zrak u sustavu	<ul style="list-style-type: none">⇒ dopuniti sustav centralnog grijanja s potrebnom količinom vode do tlaka 2 bar⇒ povećati tlak vode do 2 bar ⇒ instalaciju centralnog grijanja izvesti prema pravilima struke i norme DIN 4751-dio 1 za otvorene sustave odnosno DIN 4751-dio 2 za zatvorene sustave ⇒ spojiti kotao na bojler za zagrijavanje tople vode⇒ postaviti štednjak prema <i>poglavlju 4.1.</i> ⇒ smanjiti brzinu strujanja vode korekcijom broja okretaja pumpe ⇒ pravilno i temeljito odzračite sustav
Nedovoljni podtlak u dimnjaku; iz dimnjaka izlazi crni dim	<ul style="list-style-type: none">◆ dimnjak začađen◆ štednjak začađen◆ dimnjak djelomično začepljen ili začađen ◆ gorivo nije dovoljno suho◆ lijevana rešetka u ložištu krivo okrenuta ◆ gornja ili donja vrata	<ul style="list-style-type: none">⇒ očistiti dimnjak⇒ očistiti štednjak⇒ odčepiti i očistiti dimnjak ⇒ koristiti gorivo prema <i>poglavlju 1.1.</i>⇒ postaviti rešetku prema <i>poglavlju 5.4.</i> ⇒ zatvoriti vrata⇒ podesiti podtlak dimnjaka prema <i>poglavlju 4.2.</i>

	<ul style="list-style-type: none"> otvorena ◆ neodgovarajući podtlak ◆ loša regulacija 	⇒ podesiti primarni i sekundarni zrak prema <i>poglavlju 5.3.</i>
Dimi se iz štednjaka	<ul style="list-style-type: none"> ◆ štednjak začađen ◆ dimnjak začađen ◆ gorivo s previše vlage ◆ niskokalorično gorivo ◆ premala količina svježeg zraka u prostoriji ◆ preniska temperatura povratne vode ◆ preniska temperatura u ložištu ◆ dimnjak niži od 4,5 m ◆ dimnjak promjera manjeg od propisanog 	<ul style="list-style-type: none"> ⇒ očistiti štednjak prema <i>poglavlju 6.1.</i> ⇒ očistiti dimnjak prema <i>poglavlju 6.2.</i> ⇒ koristiti gorivo prema <i>poglavlju 1.1.</i> ⇒ proučiti <i>poglavlje 4.4.</i> ⇒ namjestiti termostat da uključuje pumpu iznad 55°C ⇒ povećati temperaturu u ložištu stavljanjem više goriva ⇒ prilagoditi dimnjak prema <i>poglavlju 4.2. i 4.3.</i>
Iz kotla curi voda (kondenzacija kotla)	<ul style="list-style-type: none"> ◆ preveliki protok vode ◆ gorivo s previše vlage ◆ kotao oštećen ◆ nedovoljna količina goriva ◆ nedovoljna količina primarnog zraka 	<ul style="list-style-type: none"> ⇒ smanjiti protok vode ⇒ koristiti gorivo prema <i>poglavlju 1.1.</i> ⇒ pozvati ovlaštenog serviseru ⇒ dodati više goriva u ložište ⇒ povećati količinu primarnog zraka prema <i>poglavlju 5.3.</i>, provjeriti rad autom. regulatora primarnog zraka
Preniska temperatura za kuhanje i pečenje	<ul style="list-style-type: none"> ◆ nedovoljan ili preveliki podtlak dimnjaka ◆ prevelika količina primarnog zraka ◆ neodgovarajuće gorivo ◆ prevelika količina goriva – teško izgaranje ◆ otvoren usmjerivač dima ◆ rešetka u ljetnom periodu prenisoko 	<ul style="list-style-type: none"> ⇒ podesite podtlak dimnjaka prema <i>poglavlju 4.2.</i> ⇒ smanjiti količinu primarnog zraka ⇒ koristiti gorivo prema <i>poglavlju 1.1.</i> ⇒ dodati manje goriva u ložište ⇒ zatvoriti usmjerivač dima ⇒ podesiti visinu rešetke prema potrebi
Previsoka temperatura za kuhanje i pečenje	<ul style="list-style-type: none"> ◆ preveliki podtlak dimnjaka ◆ neodgovarajuće gorivo ◆ usmjerivač dima zatvoren ◆ rešetka u ljetnom periodu previsoko 	<ul style="list-style-type: none"> ⇒ smanjiti podtlak dimnjaka prema <i>poglavlju 4.2.</i> ⇒ koristiti gorivo prema <i>poglavlju 1.1.</i> ⇒ otvoriti usmjerivač dima ⇒ spustiti rešetku niže
Izlazna voda iz kotla ne postiže temperaturu	<ul style="list-style-type: none"> ◆ sustav centralnog grijanja nije dobro dimenzioniran ◆ nedovoljna količina goriva ◆ termometar sustava za centralno grijanje ne 	<ul style="list-style-type: none"> ⇒ sustav centralnog grijanja dimenzionirati prema pravilima struke i norme DIN 4751-dio 1 za otvorene sustave odnosno DIN 4751-dio 2 za zatvorene sustave ⇒ uskladiti protok vode prema toplinskim mogućnostima kotla ⇒ dodati više goriva u ložište prema

	pokazuje ispravnu temperaturu	<i>poglavlju 5.5.2.</i> ⇒ ugraditi ispravan i atestiran (umjeren) termometar
Otežano dizanje ili spužtanje rešetke	<ul style="list-style-type: none"> ◆ ostaci negorivih materijala između rešetke i kotla (čavli isl.) ◆ deformirani kotao 	<ul style="list-style-type: none"> ⇒ temeljito očistiti ostatke negorivih materijala ⇒ pozvati ovlaštenog servisera

9. TEHNIČKA PODRŠKA

Poštovani,

Ako eventualno nastale poteškoće pri korištenju Vašeg proizvoda niste uspeli otkloniti pomoću informacija iz prethodne tablice, molimo Vas da kontaktirate našu službu za reklamacije i podršku :

- tel: 040 337-344
- fax: 040 337-906
- e-mail: info@senko.hr, podrska@senko.hr

PODSJEĆAMO VAS ŠTO JE SVE POTREBNO IMATI U SLUČAJU POZIVA SLUŽBI ZA REKLAMACIJE I PODRŠKU :

Prije nego nas zovete pripremite sljedeću dokumentaciju :



- račun o kupnji s datumom kupnje,
- jamstveni list (*nalazi se na kraju ovog Uputstva*),
- pismo izvješće o montaži (*nalazi se na kraju ovog Uputstva*),
- Uputstvo za upotrebu.

Navedena dokumentacija potrebna je radi što bržeg i jasnijeg otklanjanja eventualno nastalog problema !

10. TEHNIČKI PODACI

SENKO štednjak	C-25	C-35	C-30P
Nominalna toplinska snaga, kW	25	35	30
Kotao, kW	18	21	18
Prostor, kW	7	14	12
Sadržaj vode u kotlu, L	20	28	22
Dozvoljeni radni tlak vode (max), bar	3		
Dozvoljena radna temp. vode, °C	85		
Širina, mm	1000		1100
Dubina, mm	640	780	640
Visina, mm	850 - 920		850
Težina, kg	255	295	260
Otvor za loženje (širina×visina), mm	250×260		200×260
Ložište (širina×dubina), mm	275×430	275×570	275×430
Volumen ložišta, dm ³	62,08	82,29	62,08
Potrošnja goriva, kg/h	7	8	7,5
Visina dizanja rešetke, mm	170		
Grijača ploča (širina×dubina), mm	860×445	860×570	975×430
Površina grijače ploče, m ²	0,382	0,49	0,419
Pećnica (širina), mm	360	400	450
Pećnica (visina), mm	360		275
Pećnica (dubina), mm	460	600	440
Kutija za pepeo, L	7,5	10,5	9
Kutija za drva, L	/		31,6
Priključak dimnjaka, mm	Ø 130	Ø 150	Ø 130
Temperatura dimnih plinova, °C	290	250	
Potrebni podtlak dimnjaka, Pa	12	16	14
CO u dimnim plinovima kod 13% O ₂ , %	0,3	0,6	0,41
Protok dimnih plinova, g/s	17	20	26,1
Učinkovitost, %	75	80	79
Regulacija	Primarni zrak	automatski	
	Sekundarni zrak	ručno	
Certificiran prema EN normi	EN 12815		

- tehnički podaci se odnose na korištenje drvenih cjepanica i drvenih briketa kao goriva
- tehnički podaci su indikativni i promjenjivi kao takvi. Proizvođač zadržava pravo izmjene svih tehničkih podataka u svrhu poboljšanja svojih proizvoda

11. JAMSTVENI UVJETI

Ovi jamstveni uvjeti su važeći u svim europskim zemljama u kojima se prodaju SENKO proizvodi. Za reklamaciju kupac je dužan obratiti se proizvođaču/prodavaču ili najbližem ovlaštenom serviseru uz predočenje računa o kupnji s datumom kupnje, jamstvenog lista te pismenog izvješća o montaži.

TRAJANJE JAMSTVA

Proizvođač SENKO d.o.o. za ovaj proizvod daje jamstvo na **2 godine** od datuma kupnje za ugrađeni kotao, dok ostali dijelovi štednjaka (termometar, automatski regulator sa sondom, gumbi za regulaciju, panti vrata pećnice, vodilice kutije za drva) imaju jamstvo **6 mjeseci**.

Proizvođač daje jamstvo da je ovaj proizvod izrađen sukladno normi EN 12815 i da udovoljava svim zahtjevima koje postavlja norma. Korisnik je dužan pridržavati se Uputstva za upotrebu.

DIJELOVI KOJI NISU PREDMET JAMSTVA

Iznimke su dijelovi podložni trošenju kao što su šamot i šamotne ploče, lijevana rešetka, kutija za pepeo, brtve te staklo.

Šamotne ploče (moguće su promjene u boji i pukotine). Međutim, opisane promjene ne narušavaju pravilnu funkciju proizvoda (dokle god su šamotne ploče u ložištu) i nisu motiv za prigovor.

Staklo (lom stakla zbog vanjskih utjecaja te promjene na površini zbog toplinskih utjecaja kao što su leteći pepeo ili čađa).

Promjena osnovne boje materijala zbog visokih temperaturnih uvjeta.

Brtve (npr. stvrdnjavanje ili lom zbog toplinskih ili mehaničkih utjecaja).

Površine materijala (učestalo čišćenje ili čišćenje abrazivnim sredstvima).

Odljevci i dijelovi koji podliježu visokim toplinskim opterećenjima - rešetka ložišta, ploča za kuhanje i kutija za pepeo.

Izmjenjivač topline (kotao) nije predmet jamstva u slučaju u kojem se ne osigura prikladan antikondenzacijski krug koji jamči povratnu temperaturu vode od minimalno 55°C.

POPRAVKI

Eventualni popravak u garantnom roku izvršit će se unutar 30 dana od dana dostave proizvoda proizvođaču. Ako se proizvod ne popravi nakon 30 dana od dana dostave proizvođaču, proizvod će se zamijeniti novim. Proizvođač će obavijestiti kupca o završenom popravku. Kupac je dužan po završenom popravku preuzeti proizvod u roku od 5 dana.

TROŠKOVI

Proizvođač ne snosi troškove dostave i povrata proizvoda.

Prije izvođenja radova unutar garantnog roka (zbog oštećenja koja su nastala nepravilnom uporabom, oštećenjima kod transporta i montaže štednjaka) proizvođač će pismeno obavijestiti kupca o troškovima popravka. Nakon suglasnosti kupca proizvođač će izvršiti popravak i naplatiti kupcu izvršene radove.

ZAMJENSKI DIJELOVI

Originalni dijelovi koji se zamjenjuju u jamstvenom roku ne moraju vanjskim izgledom biti jednaki izvađenim dijelovima, ali moraju po kvaliteti i funkcionalnosti biti jednaki izvađenim dijelovima.

ODRICANJE OD ODGOVORNOSTI

Proizvođač ne snosi nikakvu odgovornost za gubitak ili oštećenje proizvoda zbog krađe, požara, vandalizma ili sličnih uzroka. Neizravna ili izravna šteta nastala na proizvodu, a koja je rezultat nepravilnog transporta proizvoda, nije predmet ovog jamstva. Proizvođač također ne snosi nikakvu odgovornost za oštećenja nastala kemijskim ili elektrokemijskim učincima (štetni spojevi u zraku za izgaranje, vodeni kamenac isl.) koja su rezultat nepravilne ugradnje proizvoda i nepridržavanja Uputstva za upotrebu.

DODATNE ODREDBE

Male dimenzijske razlike na konstrukcijskim materijalima i dijelovima štednjaka ne predstavljaju motiv za prigovor. U periodu u kojem je proizvod bio neefikasan se neće priznati nikakva odšteta. Ovo jamstvo se odnosi samo na kupca navedenog u jamstvenom listu te se ne može prenositi na druge.

Jamstvo se ne priznaje ako je korisnik izvršio preinaku proizvoda, bez znanja proizvođača. Ako je korisnik bio nameran i obavio održavanje na pogrešan način. Ako je korisnik koristio gorivo koje nije u skladu sa tipom i količinom navedenom u ovom Uputstvu.

Jamstvo se priznaje samo ako je proizvod ugrađivala ovlaštena stručna osoba uz predočenje pismenog izvješća o montaži.

U slučaju spora, nadležan je stvarno nadležan sud u Čakovcu.

JAMSTVENI LIST br.

ŠTEDNJAK ZA CENTRALNO GRIJANJE NA KRUTA GORIVA :

2580 L C-25 2580 D C-25 2535 L C-35 2535 D C-35

2370 L C-30P 2370 D C-30P

TVORNIČKI BROJ: _____

DATUM PROIZVODNJE: _____

NAZIV I ADRESA
TRGOVINE: _____

NAZIV I ADRESA
KUPCA: _____

DATUM PRODAJE : _____

ŽIG TRGOVINE I
POTPIS TRGOVCA: _____

Podaci o reklamacijama na proizvodu unutar
jamstvenog roka :

Datum zaprimanja reklamiranog
proizvoda : _____

Opis kvara (kupac) :

Primjedba servisa :

Servis završen : _____

datum

Žig i potpis
servisa : _____

Datum zaprimanja reklamiranog
proizvoda : _____

Opis kvara (kupac) :

Primjedba servisa :

Servis završen : _____

datum

Žig i potpis
servisa : _____

ISPUNJAVA DIMNJAČAR

Spajanje na dimnjak izvela je tvrtka :

Tvrtka/Obrt: _____ Odgovorna osoba: _____

žig i potpis

Ulica: _____ Grad: _____

Telefon: _____ Država: _____

Datum: _____ Potpis korisnika: _____

Dimnjak

Tip:

Dimenzije (mm):

Visina (m):

Podtlak (Pa):

Temp.dim.plinova na izlazu (°C):

Datum posljednje inspekcije:

Broj priključaka:

Dimovodna cijev (ako je spojena)

Presjek (mm):

Dužina (m):

Broj koljena:

Cijev za dovod zraka (ako je spojena)

Presjek (mm):

Dužina (m):

Broj koljena:

ISPUNJAVA IZVOĐAČ INSTALACIJE CENTRALNOG GRIJANJA

Spajanje na sustav centralnog grijanja izvela je tvrtka :

Tvrtka/Obrt: _____ Odgovorna osoba: _____

žig i potpis

Ulica: _____ Grad: _____

Telefon: _____ Država: _____

Datum: _____ Potpis korisnika: _____

Otvoreni sustav da ne

Zatvoreni sustav da ne

Spajanje izvršeno prema normi DIN 4751 da ne

Volumen grijanog prostora (m³):

Volumen ekspanzijske posude (m³):

Tip pumpe: Protok vode (m³/h):

Tip sigurnosnog ventila: Sig.ventil atestiran nabar

Temperatura vode (°C) ⇒ polaz: ⇒ povrat:

			
Senko d.o.o. Vladimira Nazora 22, Štefanec 40 000 Čakovec, Republika Hrvatska 12			
EN 12815:2001 / A1:2004 / AC:2007			
Štednjaci na kruta goriva za centralno grijanje sa pećnicom			
	C-25	C-35	C-30 P
Minimalna udaljenost od gorivih ploha :	iznad 100 cm ispred 80 cm otraga 20 cm bočno 20 cm		
Emisija CO u dimnim plinovima (kod 13% O ₂) :	0,3 %	0,6 %	0,41 %
Maksimalni radni tlak vode :	3 bar		
Temperatura dimnih plinova :	290 °C	250 °C	
Toplinska snaga – voda :	18 kW	21 kW	18 kW
Toplinska snaga – prostor :	7 kW	14 kW	12 kW
Učinkovitost :	75 %	80 %	79 %
Tip goriva :	drvene cjepanice, drveni briketi		
Potrošnja goriva :	7 kg/h	8 kg/h	7,5 kg/h
Oznaka certifikata:	E-30-00354-12		
Pročitajte i slijedite Uputstvo za upotrebu. Koristite samo preporučeno gorivo. Proizvedeno u Republici Hrvatskoj.			

IZJAVA O SUKLADNOSTI

Ovaj proizvod je certificiran prema
 EN normi 12815. Broj ispitnog
 izvješća 30-11665/1 od 29.06.2012.

SENKO

Vladimira Nazora 22, Štefanec, 40000 Čakovec, Hrvatska

Tel: +385 (0)40 33 73 44 • E-mail: info@senko.hr

www.senko.hr



*... DUH TRADICIJE U
SUVREMENIM OBLICIMA
ZA ZDRAV OKOLIŠ.*

facebook.

YouTube



Pronađite ovo Uputstvo na www.senko.hr

Zadržavamo pravo izmjene svih slika, tehničkih detalja i boja proizvoda, navedenih u ovom uputstvu, bez prethodnog upozorenja.