

# gorenje

RAZVLAŽILNIK – NAVODILA ZA NAMESTITEV IN UPORABO

SLO

DEHUMIDIFIER – INSTALLATION AND USER MANUAL

GB

ОБЕЗВЛАЖНИТЕЛ – РЪКОВОДСТВО ЗА ИНСТАЛИРАНЕ И УПОТРЕБА

BG

ODVLHČOVAČ VZDUCHU – NÁVOD NA OBSLUHU A INŠTALÁCI

SK

APSORBER VLAGE – UPUTSTVA ZA INSTALACIJU I UPOTREBU

SRB

APSORBER VLAGE – UPUTSTVA ZA INSTALACIJU I UPOTREBU

MNE

APSORBER VLAGE – UPUTSTVA ZA INSTALACIJU I UPOTREBU

BIH

PÁRAMENTESÍTŐ – ÜZEMBE HELYEZÉSI ÉS HASZNÁLATI UTASÍTÁS

HU

ODVLAŽIVAČ – UPUTE ZA POSTAVLJANJE I UPORABU

CRO

SLO

D 16/20 M

**Pred prvo uporabo razvlažilne naprave natančno preberite ta navodila ter jih shranite za nadaljnjo uporabo.**

# RAZVLAŽILNIK

## NAVODILA ZA NAMESTITEV IN UPORABO

### **Preberite ta navodila**

V njih boste našli veliko koristnih nasvetov o pravilni uporabi in vzdrževanju razvlažilne naprave. Nekaj preventivne nege z vaše strani vam lahko prinese velik prihranek časa in denarja v celotni življenjski dobi naprave. V preglednici nasvetov za odpravljanje motenj v delovanju boste našli veliko odgovorov na običajna vprašanja. Najprej preglejte nasvete in morda vam ne bo potrebno klicati servisa.

## KORISTNI NASVETI

---

**V evropskih državah je pri uporabi razvlažilne naprave potrebno upoštevati naslednje informacije:**

**ODLAGANJE ODPADKOV:** Tega izdelka ne odlagajte kot nesortiran komunalni odpadki. Potrebno je ločeno zbiranje takšnih odpadkov, ki se ločeno obdelujejo.

Te naprave ne smete odložiti med gospodinjske odpadke. Za odlaganje obstajajo različne možnosti:

- a) Lokalna uprava je določila sistem zbiranja, kamor se lahko odlagajo elektronski odpadki brezplačno za uporabnika.
- b) Ko kupujete nov izdelek, prodajalec vzame nazaj star izdelek brezplačno.
- c) Proizvajalec vzame nazaj star aparat brezplačno za uporabnika.
- d) Stari izdelki vsebujejo koristne vire in jih lahko prodate trgovcem odpadnih materialov.

Divje odlaganje v gozdove oz. v naravo ogroža vaše zdravje, ker zdravju škodljive snovi odtekajo v podtalnico in najdejo pot v prehrambno verigo.

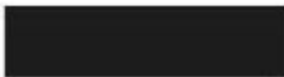

## CONTENTS

---

<b>VARNOSTNA OPOZORILA .....</b>	<b>1</b>
POZOR .....	1
OPOZORILO .....	2
INFORMACIJE ZA ELEKTRIČNI PRIKLOP .....	2
<b>UPRAVLJALNI PANEL RAZVLAŽILNIKA.....</b>	<b>3</b>
UPRAVLJALNI GUMBI.....	3
OSTALE FUNKCIJE .....	4
<b>ZGRADBA NAPRAVE .....</b>	<b>6</b>
POSTAVITEV ENOTE.....	6
<b>UPRAVLJANJE .....</b>	<b>7</b>
UPORABA NAPRAVE .....	7
ODSTRANJEVANJE VODE.....	7
<b>VZDRŽEVANJE .....</b>	<b>9</b>
VZDRŽEVANJE IN ČIŠČENJE RAZVLAŽILNIKA .....	9
<b>NASVETI ZA ODPRAVO NAPAK .....</b>	<b>10</b>



### **POZOR**



- Uporaba naprave je dovoljena osebam starejšim od 8 let.
- Te naprave ni dovoljeno uporabljati osebam (vključno z otroki), katere imajo zmanjšanje fizične, zaznavne in psihične sposobnosti oziroma pomanjkanje izkušenj in znanja, razen v primeru izvajanja nadzora oziroma podajanja navodil s strani skrbnika, ki je odgovoren za njihovo varnost.
- Skrbniki otrok morajo zagotoviti, da se otroci ne igrajo z napravo.
- V primeru poškodbe priključne vrvice, mora biti zamenjava opravljena s strani proizvajalca, pooblaščenega serviserja ali strokovno usposobljenega osebja.
- Naprava mora biti nameščena v skladu z nacionalnimi standardi.
- Za servisiranje in popravilo naprave, kontaktirajte pooblaščen servis.

## VARNOSTNA OPOZORILA



### Varnostna opozorila

Da bi lahko preprečili morebitne poškodbe uporabnika ali drugih oseb oziroma poškodbe osebne lastnine je potrebno upoštevati naslednja navodila. Nepravilno uporaba, ki je posledica neupoštevanja navodil, lahko povzroči škodo na osebni lastnini ali telesne poškodbe.

### Resnost je označena s spodnjimi znaki

 <b>POZOR</b>	Ta znak pomeni smrtno nevarnost ali nevarnost resnih poškodb.
 <b>OPOZORILO</b>	Ta znak pomeni možnost poškodb ali škode na lastnini.

### Pomen simbolov.

	Tega nikoli ne smete storiti.
	To vedno naredite.

### POZOR

<b>Uporabite priključno vtičnico, ustrezno zaščitno in napeljavo.</b>	<b>Naprave ne aktivirajte ali ustavljajte s prekinjanjem napajanja električne energije.</b>	<b>Pazite, da priključne vrvice ne poškodujete; ne uporabljajte ne specificirane priključne vrvice.</b>
V nasprotnem primeru lahko pride do električnega udara ali požara zaradi ustvarjanja toplote.	To lahko povzroči električni udar ali požar zaradi ustvarjanja toplote.	To lahko povzroči električni udar ali požar.
<b>Ne spreminjajte dolžine priključne vrvice in vtičnice ne uporabljajte še za druge aparate.</b>	<b>Naprave ne upravljajte z mokrimi rokami ali v mokrem okolju.</b>	<b>Pretoka zraka ne usmerjajte v ljudi.</b>
To lahko povzroči električni udar ali požar zaradi ustvarjanja toplote.	To lahko povzroči električni udar.	To lahko škoduje vašemu zdravju.
<b>Pred čiščenjem napravo najprej izklopite in izključite iz električnega omrežja.</b>	<b>Pazite, da voda ne zmoči električnih delov.</b>	<b>Vedno uporabljajte napeljavo s tokovnim prekinjalom.</b>
Obstaja nevarnost električnega udara.	To lahko povzroči okvaro naprave ali električni udar.	V nasprotnem primeru lahko pride do požara in električnega udara.
<b>Če iz naprave prihaja nenavaden zvok, vonj ali dim, jo izključite.</b>	<b>Ne pijte vode, ki odteka iz naprave.</b>	<b>Med delovanjem ne odpirajte naprave.</b>
V nasprotnem primeru lahko pride do požara in električnega udara.	Ta voda je onesnažena in lahko škoduje vašemu zdravju.	To lahko povzroči električni udar.
<b>Posode s kondenzatom ne odstranjujte med delovanjem.</b>	<b>Priključna vrvica naj ne bo speljana mimo grelnih aparatov.</b>	<b>Priključna vrvica ne sme biti speljana v bližini vnetljivih plinov ali goriv, kot je bencin, bencol, razredčilo itd.</b>
Obstaja nevarnost električnega udara	V nasprotnem primeru lahko pride do požara in električnega udara.	V nasprotnem primeru lahko pride do eksplozije ali požara.
<b>Pred klimatske naprave prostor prezračite, če je puščal plin iz drugega aparata.</b>	<b>Naprave ne razstavljajte ali spreminjajte.</b>	
To lahko povzroči eksplozijo, požar in opekline.	To lahko povzroči okvare in električni udar.	

## VARNOSTNA OPOZORILA

### OPOZORILO

<b>Ne uporabljajte naprave v majhnih prostorih</b>	<b>Ne uporabljajte v prostorih kjer se lahko razlije voda po napravi</b>	<b>Postavite napravo na ravno in trdno/stabilno podlago</b>
Možnost pregretja motorja ventilatorja in požara.	Lahko pride do električnega udara ali požara.	Če se naprava prevrne lahko poškoduje lastnino ali pa pride do okvare in poškodb naprave
<b>Ne pokrivajte naprave z raznimi predmeti ali oblačili</b>	<b>Posebna pozornost pri uporabi, če se v prostoru nahajajo</b>	<b>Ne uporabljajte v prostorih kjer so prisotne kemikalije</b>
Možnost pregretja motorja ventilatorja in požara.	Dojenčki, otroci, starejši ljudje in osebe z zmanjšanimi zmožnostmi fizične, zaznavne in psihične sposobnosti.	Lahko pride do nepravilnega oziroma motenega delovanja.
<b>Prepovedano vstavljanje kakršnihkoli predmetov in delov telesa v odprtine. Posebno na to opozorite otroke.</b>	<b>Ne polagajte težkih predmetov na priključni kabel in na napravo</b>	<b>Ne plezajte oziroma sedajte na napravo</b>
Lahko pride do električnega udara ali okvare.	Lahko pride do električnega udara ali požara.	Lahko pride do telesnih poškodb.
<b>Vedno namestite filter na pravo mesto. Očistite filter enkrat na 14 dni.</b>	<b>Če v napravo pride voda, napravo takoj izključite in izklopite iz električnega omrežja. Kontaktirajte pooblaščenega serviserja.</b>	<b>Ne postavljajte vaz z rožami ali kakšnih drugih posod z vodo na napravo.</b>
Delovanje brez filtrov lahko poškoduje napravo.	Lahko povzroči okvaro naprave ali povzroči nesrečo.	Lahko pride do električnega udara ali požara.

## INFORMACIJE ZA ELEKTRIČNI PRIKLOP

- Napisna tablica je nameščena na zadnji strani naprave in vsebuje podatke o električni priključitvi in ostale tehnične informacije.
- Zagotovite dobro ozemljitev naprave. Ozemljitev je pomembna za zmanjšanje možnosti električnega udara in nepravilnosti. Električni vtikač je opremljen z ozemljitvenim kontaktom.
- Električni vtikač mora biti priključen na vtičnico, ki je ustrezno ozemljena, električni vod pa mora biti zaščiten z varovalko.
- Ne uporabljajte neprimernih električnih podaljškov za podaljševanje priključne vrvice. Potrebno je uporabiti električni podaljšek, ki je odporen na vdor vode.
- Med premikanjem in prestavitvijo naprave vedno napravo izključite in odklopite iz električnega omrežja.

## UPRAVLJALNI PANEL RAZVLAŽILNIKA

**OPOZORILO:** Slika upravljalnega panela razvlažilnika se lahko razlikuje od dejanskega panela na vaši napravi.

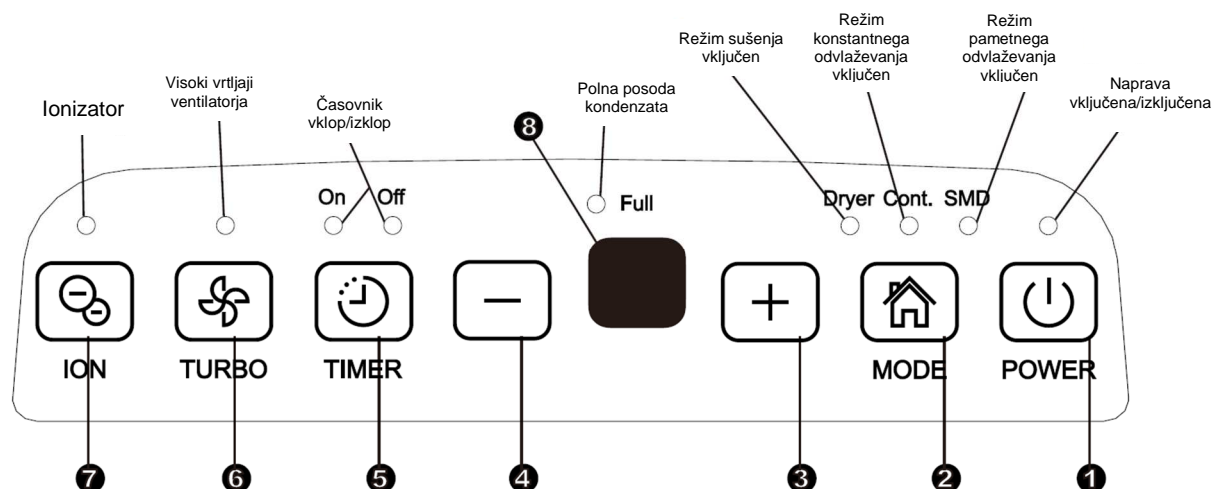

### Upravljalni gumbi

Ob pritisku na gumb se bo iz naprave zaslišal kratek pisk, kar pomeni, da je naprava prevzela ukaz.

#### 1. Gumb VKLO/IZKLOP

Pritisnite za vklop ali izklop naprave.

OPOZORILO: Ko naprava začne z delovanjem (vklop kompresorja) se lahko zasliši glasen zvok. To je normalno.

#### 2. Gumb za izbiro režima

Pritisnite za izbiro željenega režima delovanja: razvlaževanje, sušenje, konstantno razvlaževanje, pametno razvlaževanje.

OPOZORILO: sušenje in pametno razvlaževanje je opcijsko.

#### 3., 4. Gumbi GOR/DOL

Vlažnost lahko nastavite od 35% do 85% relativne vlažnosti v korakih po 5%.

#### Nastavitev ČASOVNIKA

Uporabite GOR/DOL gumbе da nastavite zamik avtomatskega vklopa/izklopa. Zamik lahko nastavite v razponu 0,0 do 24h.

#### 5. Gumb ČASOVNIKA

Pritisnite za izbiro časovnega zamika vklopa/izklopa.

#### 6. Gumb TURBO režima

Upravljanje hitrosti ventilatorja. Pritisnite za izbiro visoke ali normalne hitrosti ventilatorja. Za maksimalen učinek razvlaževanja izberite visoke vrtljaje ventilatorja. Ko se vlažnost v prostoru zmanjša in želite tišje delovanje, izberite normalno hitrost ventilatorja.

#### 7. Gumb IONIZATORJA (opcijsko)

Pritisnite za vklop/izklop ionizatorja. Negativni Ioni, ki nevtralizirajo vonjave in odstranijo prašne delce iz zraka so generirani s pomočjo ionizatorja.

#### 8. Displej

Prikazuje nastavljeno željeno vlažnost od 35% do 85% relativne vlažnosti (RH) in v času nastavitve časovnega zamika vklopa/izklopa nastavljen čas do vklopa/izklopa. V času delovanja prikazuje trenutno vlažnost od 30% do 90% (RH).

## UPRAVLJALNI PANEL RAZVLAŽILNIKA

---

### **Kode napak:**

AS – okvara senzorja vlage: Izključite napravo iz napajanja in jo ponovno vključite. Če napaka ne izgine, pokličite servis.

ES – okvara senzorja temperature: Izključite napravo iz napajanja in jo ponovno vključite. Če napaka ne izgine, pokličite servis.

P1 – naprava je v ciklu odtajevanja: Pustite napravo, da zaključi odtajevanje. Zaščitna koda bo izginila, ko se bo naprava samodejno odtalila.

P2 – posoda kondenzata je polna ali ni pravilno vstavljena. Izpraznite posodo in jo ponovno vstavite v pravilni položaj.

E3 – napaka v delovanju: Izključite napravo iz napajanja in jo ponovno vključite. Če napaka ne izgine, pokličite servis.

EC – detekcija puščanja hladilnega sredstva: naprava samodejno zazna puščanje plina iz hladilnega sistema in javi napako EC. Pokličite servis.

### **Ostale funkcije**

#### **Posoda kondenzata polna**

Lučka sveti ko je posoda kondenzata polna in jo je potrebno izprazniti ali pa posoda ni pravilno vstavljena.

#### **Avtomatski izklop**

Razvlažilnik se avtomatsko izključi ko je posoda kondenzata polna, odstranjena ali pa ni pravilno vstavljena. Naprava se bo izključila ko bo dosežen nastavljen nivo vlažnosti v prostoru. Pri nekaterih modelih bo ventilator še vedno deloval.

#### **Avtomatsko odtajevanje**

Ko se na uparjalniku razvlažilnika naredi led se kompresor ustavi, ventilator pa nadaljuje z delovanjem dokler se led ne odtali.

OPOZORILO: V ciklu odtajevanja lahko naprava ustvarja določene zvoke, ki so posledica pretakanja plina v sistemu, to je normalno.

#### **3 minutna zakasnitev vklopa**

Ko se naprava ustavi je ni mogoče ponovno vklopiti v časovnem obdobju 3 minut – vklop je onemogočen. To je namenjeno zašiti naprave. Naprava se bo samodejno vključila po 3 minutah.

#### **Pametno razvlaževanje (opsijsko)**

V režimu pametnega razvlaževanja bo naprava avtomatsko nastavljala nivo relativne vlažnosti v območju 45%-55% v odvisnosti od sobne temperature. Ročna nastavitve željene vlažnosti je v tem režimu onemogočena.

#### **Avtomatski ponovni vklop**

V primeru izpada električnega napajanja se bo po ponovni vzpostavitvi napajanja naprava samodejno vrnila v predhodni režim delovanja.



## UPRAVLJALNI PANEL RAZVLAŽILNIKA

### Nastavitev časovnika

- Ko je naprava vključena najprej pritisnite gumb časovnika, lučka za indikacijo izklopa bo svetila. To pomeni, da je aktivna nastavitev zakasnitve izklopa naprave. Pritisnite gumb ponovno, lučka za indikacijo vklopa bo svetila. To pomeni, da je aktivna nastavitev zakasnitve vklopa naprave.
- Ko je naprava izključena najprej pritisnite gumb časovnika, lučka za indikacijo vklopa bo svetila. To pomeni, da je aktivna nastavitev zakasnitve vklopa naprave. Pritisnite gumb ponovno, lučka za indikacijo izklopa bo svetila. To pomeni, da je aktivna nastavitev zakasnitve izklopa naprave.
- Pritisnite ali zadržite gumb GOR/DOL za nastavitev zamika vklopa/izklopa. Interval nastavitve je 0,5 ure do časovnega zamika 10 ur, nato pa 1 ura do časovnega zamika 24 ur. Časovnik bo odšteval čas do vklopa.
- Nastavitev bo prevzeta po 5s in displej se bo samodejno vrnil in prikazoval predhodno aktivnost.
- Če sta nastavljena časovni zamik vklopa in izklopa bosta obe lučki svetili (vklop in izklop časovnika).
- Vkllop, izklop naprave ali nastavitev časovnika na 0,0 bo ponastavila (resetirala) nastavitev časovnega zamika vklopa/izklopa.
- Če se na displeju izpiše koda P2 bo funkcija časovnega zamika ponastavljena.

### Režim sušenja (opsijsko)

Naprava ima najboljši učinek razvlaževanja, ko je vključena funkcija Sušenja. Hitrost ventilatorja je nastavljena na maksimalno vrednost. Nivo vlažnosti se avtomatsko nastavlja glede na trenutno vlažnost v prostoru. Režim sušenja bo avtomatsko izključen po maksimalno 10 urah delovanja.

#### OPOZORILO:

- Funkcija sušenja je lahko vključena v zaprtih prostorih, ne odpirajte vrat in oken.
- Za boljšo učinkovit sušenja, oblačila najprej dobro ožemite.
- Usmerite tok zraka proti mokrim oblačilom.
- Pri debelih in težkih oblačilih morda učinek sušenja ne bo popolnoma učinkovit.



#### POZOR

- Izpuh zraka ni dovoljeno pokrivati z oblačili. To lahko povzroči požar ali okvaro naprave.
- Ne postavljajte mokrih oblačil nad napravo in preprečite, da bi voda prišla v funkcionalne dele naprave. To lahko povzroči električni urad ali okvaro naprave.

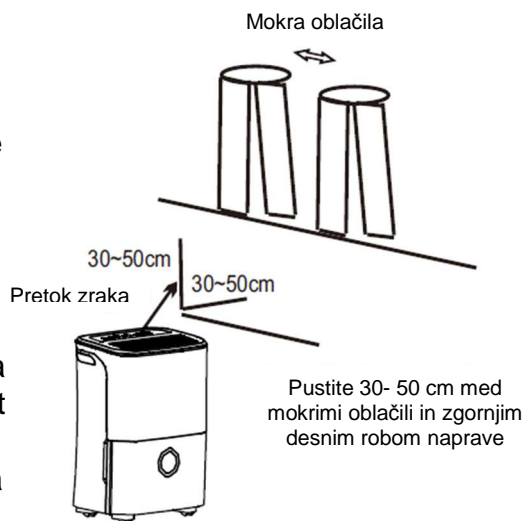

## ZGRADBA NAPRAVE

### Spredaj

1. Upravljalni panel
2. Ročaji (na obeh straneh)
3. Mreža na izpuhu zraka
4. Posoda kondenzata
5. Indikator nivoja kondenzata

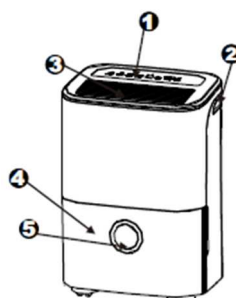

### Zadaj

1. Prikluček za izpust kondenzata
2. Kolesčki
3. Priključni kabel z vtikačem
4. Mreža na vstopu kondenzata
5. Zračni filter (za mrežo)
6. Nosilec napajalnega kabla (uporaba samo med shrambo naprave)

OPOZORILO: Vse slike v navodilih so namenjene zgolj predstavitvi. Dejanska oblika aparata se lahko razlikuje od slik, delovanje in funkcije pa so enake.

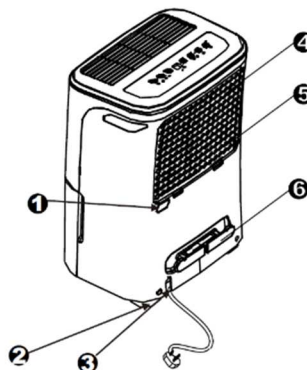

### Postavitev enote

Delovanje razvlažilnika v kletnih prostorih bo imelo slabši učinek pri razvlaževanju prostora za shranjevanje, kot so omare, razen če je zagotovljeno ustrezno zračenje prostora.

- Ne uporabljajte v odprtih prostorih.
- Razvlažilnik je namenjen za neprofesionalno hišno uporabo. Uporaba v komercialne ali industrijske namene ni dovoljena.
- Postavite razvlažilnik na gladko in ravno podlago, ki je dovolj trdna, da prenese težo razvlažilnika s polno posodo kondenzata.
- Pustite minimalno 20 cm prostora na vseh straneh naprave, da zagotovite ustrezno zračenje.
- Postavite napravo v prostor kjer temperatura ne bo nikoli nižja od °5 C (41 F). V nasprotnem primeru lahko izmenjevalec toplote popolnoma zamrzne kar lahko zmanjša učinkovitost delovanja.
- Naprave ne postavljajte v bližino sušilca oblačil, grelcev ali radiatorjev.

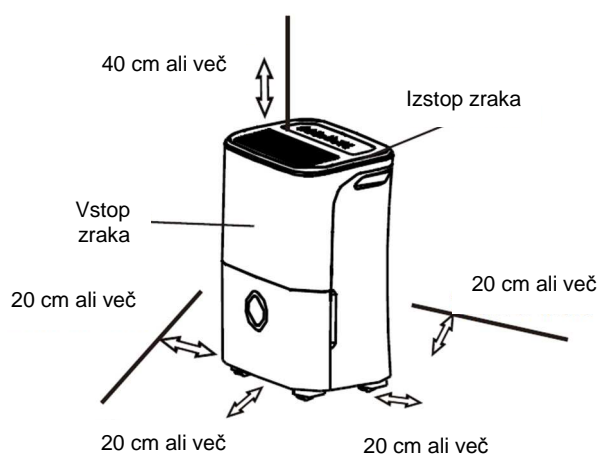

#### Kolesčki (na 4 mestih)

- Prosto gibljivi,
- Ne uporabljajte s silo (premikanje na preprogi),
- Ne premikajte ko je posoda kondenzata napolnjena z vodo (voda se lahko razlije).

## UPRAVLJANJE

- Uporabite razvlažilnik da preprečite nastajanje plesni in zadrževanje vlage v prostorih, kjer imate spravljene knjige ali druge vredne stvari.
- Uporabite razvlažilnik v kletnih prostorih, da preprečite škodo, ki lahko nastane kot posledica vlage v prostoru.
- Razvlažilnik je namenjen za uporabo v zaprtih prostorih. V nasprotnem primeru ne bo dosegel pričakovanega učinka.
- Zaprite vsa okna, vrata in druge odprtine v prostor.

### Uporaba naprave

- Ob prvi uporabi pustite napravo konstantno delovati 24 ur.
- Temperaturno območje delovanja naprave je med 5°C/41°F in 35°C/95°F.
- Če ste napravo izključili in bi jo radi takoj vključili nazaj, počakajte vsaj 3 minute, da se naprava postavi v pravilni režim delovanja.
- Ne priključujte razvlažilnika v vtičnico z več priključki (razdelilnik), kamor so priključene tudi druge električne naprave.
- Izberite primerno lokacijo in se prepričajte, da imate neoviran dostop do električne vtičnice.
- Priključite napravo v vtičnico, ki ima ustrezno ozemljitev.
- Poskrbite, da je posoda za kondenzat pravilno vstavljena, drugače naprava ne bo delovala.

**OPOZORILO:** Ko voda v posodi doseže določen nivo je potrebno biti previden z uporabo naprave, da se voda ne razlije.

### Odstranjevanje vode

Izbirate lahko med dvema načinoma kako odstraniti kondenzat.

#### 1. Uporaba posode

- Ko je naprava izključena in je posoda s kondenzatom polna, bo naprava zapiskala 8 krat in indikator za polno posodo bo svetil, na displeju pa bo izpisano P2.
- Ko je naprava vključena in je posoda s kondenzatom polna, se bo kompresor ustavil, ventilator pa se bo ustavil po 30s, da osuši vodo na izmenjevalcu. Nato bo naprava zapiskala 8 krat in indikator za polno posodo bo svetil, na displeju pa bo izpisano P2.
- Počasi odstranite posodo s kondenzatom iz naprave (levo in desno so ročke) in bodite previdni, da vode ne polijete. Posode ne postavljajte na tla, ker je dno posode neravno, posoda se lahko prevrne in voda se lahko razlije.
- izpraznite posodo in ponovno vstavite posodo. Posoda mora biti dobro in pravilno nameščena, da naprava lahko deluje.
- Naprava se bo samodejno vključila, ko bo posoda pravilno vstavljena.

1. Na rahlo potegnite posodo k sebi.



2. Posodo držite na obeh straneh, držite jo vodoravno in jo popolnoma odstranite iz naprave.

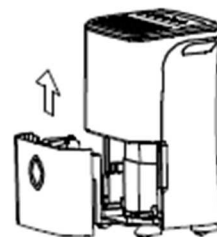

3. Izpraznite vodo iz posode.

## UPRAVLJANJE

---

### OPOZORILA:

- Ko odstranite posodo, se ne dotikajte delov znotraj naprave, v nasprotnem primeru lahko poškodujete napravo.
- Posodo nežno vstavite nazaj v napravo. Vstavljanje s silo ali nepravilno vstavljanje lahko povzroči nedelovanje ali poškodbe naprave.
- Če opazite v napravi kaj vode, po tem ko odstranite posodo z vodo, le-to obrišite in napravo osušite.

### 2. Konstantno odvajanje

- Vodo lahko konstantno odvajate v odtok. Za to je potrebna namestitev cevi za odvod kondenzata (ni priložena).
- Odstranite pokrovček na odprtini za odvod kondenzata. Priključite cev (ID=13,5mm) in jo speljete v odtok ali v primerno drenažo.
- Zagotovite, da je cev primerno pritrjena in da nima kakšnih lukenj.
- Usmerite cev proti odtoku in zagotovite, da cev ni prekinjena ali zamašena, da ne preprečite odtekanja vode.
- Vstavite cev v odtok in zagotovite, da je konec cevi vodoraven ali obrnjen navzdol, da lahko voda nemoteno odteka. Nikoli je ne postavite obrnjene navzgor.
- Izberite željeno vlažnost v prostoru in hitrost ventilatorja.



**OPOZORILO:** Ko ne želite konstantnega odvajanja kondenzata odstranite cev za odvod kondenzata in zaprite odprtino za odvod kondenzata.

## VZDRŽEVANJE

---

### Vzdrževanje in čiščenje razvlažilnika

⚠ **Pred čiščenjem izključite razvlažilnik in odklopite električni kabel.**

#### 1. Čiščenje mreže in ohišja

- Uporabite blago mešanico vode in detergenta. Ne uporabljajte belila ali agresivnih čistil.
- Ne polivajte vode po napravi. To lahko povzroči električni udar, poškoduje napravo ali rjavenje naprave.
- Mreži na vstopu in izstopu zraka se zelo hitro umažeta. Uporabite sesalnik za čiščenje.

#### 2. Čiščenje posode kondenzata

Vsaki nekaj tednov je potrebno očistiti posodo kondenzata, da preprečimo nastajanje plesni in bakterij. Očistite jo z blago mešanico detergenta. Posodo dobro izperite.

**OPOZORILO:** Posode ne perite v pomivalnem stroju. Posodo pravilno vstavite nazaj v napravo.

#### 3. Čiščenje zračnega filtra

Zračni filter je potrebno preveriti in očistiti vsaj vsakih 30 dni ali bolj pogosto, če je potrebno.

**OPOZORILO:** Ne perite filtra v pomivalnem ali pralnem stroju. Potrebno ga je očistiti ročno

##### **Odstranitev:**

Primite ročke na filtru in jih povlecite navzgor in odstranite filter kot je prikazano na sliki. Očistite filter s toplo mešanico vode in milnice. Filter izperite in ga pustite, da se posuši. Ne perite filtra v pomivalnem stroju.

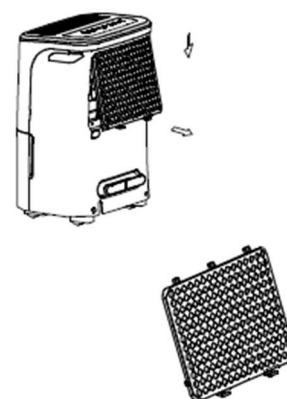

##### **Namestitev:**

Vstavite filter od spodaj navzgor, kot je prikazano na sliki.



##### **POZOR:**

Ne uporabljajte naprave brez filtra, ker lahko v napravo pridejo nečistoče, ki lahko zamašijo izmenjevalnik in poslabšajo delovanje naprave.

#### 4. Ko prenehate z uporabo naprave za dalj časa

- Ko napravo izključite, počakajte en dan in nato izpraznite posodo s kondenzatom.
- Očistite napravo, posodo za kondenzat in zračni filter.
- Pokrijte napravo s plastično vrečko.
- Shranite napravo v pokončnem položaju (kot med delovanjem) v suh in dobro zračen prostor.

## NASVETI ZA ODPRAVO NAPAK

Preden pokličete na servis, poskusite odpraviti napako s pomočjo spodnje tabele.

<b>Težava</b>	<b>Kaj storiti</b>
Naprava se ne vključi	<ul style="list-style-type: none"><li>• Preverite ali je naprava priključena na električno omrežje.</li><li>• Preverite varovalko.</li><li>• Nivo vlažnosti je dosežen ali pa je posoda kondenzata polna.</li><li>• Posoda kondenzata ni pravilno vstavljena.</li></ul>
Razvlažilnik slabo odstranjuje vlago	<ul style="list-style-type: none"><li>• Pustite napravo, da deluje dalj časa.</li><li>• Preverite, da naprave ne ovirajo pri delovanju oziroma ovirajo pretok zraka zavese, žaluzije, pohištvo ...</li><li>• Morda nastavljena vlažnost ni dovolj nizko.</li><li>• Preverite ali so zaprta vsa vrata, okna in ostale odprtine v prostoru.</li><li>• Sobna temperatura je prenizka, nižja od 5°C (41°F).</li><li>• V prostoru je vir, ki povzroča veliko vlažnost.</li></ul>
Naprava je glasna med delovanjem	<ul style="list-style-type: none"><li>• Zračni filter je zamašen.</li><li>• Naprava ni postavljena na ravno podlago.</li><li>• Naprava ni postavljena vodoravno.</li></ul>
Na izmenjevalcu je led	<ul style="list-style-type: none"><li>• To je normalen pojav. Razvlažilnik ima funkcijo avtomatskega odtajevanja.</li></ul>
Voda na tleh	<ul style="list-style-type: none"><li>• Cev za odvod kondenzata je poškodovana ali pa ni dobro nameščena.</li><li>• Cev za odvod kondenzata ni zaprta, kondenzat pa želite odvajati v posodo.</li></ul>
ES, AS, P1 ali P2 se je izpisalo na displeju	<ul style="list-style-type: none"><li>• To so kode napak. Poglejte poglavje "Upravljalni panel razvlažilnika".</li></ul>

**ANG**

**D 16/20 M**

**Before operating this product, please read the instructions carefully and keep this manual for future reference.**

# **DEHUMIDIFIER**

## **INSTALLATION AND USER MANUAL**

- Please read this manual before installing the product.
- If the power cord is damaged, replacement work shall be performed by authorized personnel only.
- Installation work must be performed in accordance with the national wiring Standards by authorized personnel only.
- Contact an authorized service technician for repair, maintenance or installation of this unit.

## SOCIABLE REMARK

---

**When using this dehumidifier in the European countries, the following information must be followed:**

**DISPOSAL:** Do not dispose this product as unsorted municipal waste. Collection of such waste separately for special treatment is necessary.

It is prohibited to dispose of this appliance in domestic household waste.

For disposal, there are several possibilities:

- a) The municipality has established collection systems, where electronic waste can be disposed of at least free of charge to the user.
- b) When buying a new product, the retailer will take back the old product at least free of charge.
- c) The manufacture will take back the old appliance for disposal at least free of charge to the user.
- d) As old products contain valuable resources, they can be sold to scrap metal dealers.

Wild disposal of waste in forests and landscapes endangers your health when hazardous substances leak into the ground-water and find their way into the food chain.

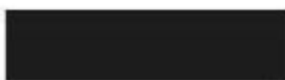



## CONTENTS

---

<b>SAFETY PRECAUTIONS .....</b>	<b>1</b>
WARNING .....	1
CAUTION.....	2
ELECTRICAL INFORMATION .....	2
<b>CONTROL PADS ON THE DEHUMIDIFIER.....</b>	<b>3</b>
CONTROL BUTTONS.....	3
OTHER FEATURES .....	4
<b>IDENTIFICATION OF PARTS .....</b>	<b>6</b>
POSITIONING THE UNIT .....	6
<b>OPERATING THE UNIT.....</b>	<b>7</b>
USING THE UNIT .....	7
REMOVING THE COLLECTED WATER .....	7
<b>CARE AND MAINTENANCE.....</b>	<b>9</b>
CARE AND CLEANING THE DEHUMIDIFIER .....	9
<b>TROUBLESHOOTING TIPS.....</b>	<b>10</b>

### Read This Manual

Inside you will find many helpful hints on how to install, use and maintain your dehumidifier properly. Just a little preventive care on your part can save you a great deal of time and money over the life of your dehumidifier. You'll find many answers to common problems in the chart of troubleshooting tips. If you review our chart of Troubleshooting Tips first, you may not need to call for service at all.





#### **CAUTION**

- This appliance can be used by children aged from 8 years and above and persons with reduced physical, sensory or mental capabilities or lack of experience and knowledge if they have been given supervision or instruction concerning use of the appliance in a safe way and understand the hazards involved. Children shall not play with the appliance. Cleaning and user maintenance shall not be made by children without supervision. (be applicable for the European Countries)
- This appliance is not intended for use by persons (including children) with reduced physical, sensory or mental capabilities or lack of experience and knowledge, unless they have been given supervision or instruction concerning use of the appliance by a person responsible for their safety. (be applicable for other countries except the European Countries)
- Children should be supervised to ensure that they do not play with the appliance.
- If the supply cord is damaged, it must be replaced by the manufacturer, its service agent or similarly qualified persons in order to avoid a hazard.
- The appliance shall be installed in accordance with national wiring regulations.
- Contact the authorized service technician for repair or maintenance of this unit.



## SAFETY PRECAUTIONS

To prevent injury to the user or other people and property damage, the following instructions must be followed. Incorrect operation due to ignoring of instructions may cause harm or damage.

**The seriousness is classified by the following indications.**

 <b>WARNING</b>	This symbol indicates the possibility of death or serious injury.
 <b>CAUTION</b>	This symbol indicates the possibility of injury or damage to property.

**Meanings of symbols used in this manual are as shown below.**

	Never do this!
	Always do this!

### **WARNING**

<b>Do not exceed the rating of the power socket or connection device.</b>	<b>Do not operate or stop the unit by switching on or off the power.</b>	<b>Do not damage or use an unspecified power cord.</b>
Otherwise, it may cause electric shock or fire due to excess heat generation.	It may cause electric shock or fire due to heat generation.	It may cause electric shock or fire.
<b>Do not modify power cord length or share the outlet with other appliances</b>	<b>Do not operate with wet hands or in damp environment.</b>	<b>Do not direct airflow at room occupants only.</b>
It may cause electric shock or fire due to heat generation.	It may cause electric shock.	This could damage your health.
<b>Before cleaning, turn off the power and unplug the unit</b>	<b>Do not allow water to run into electric parts.</b>	<b>Always install circuit breaker and a dedicated power circuit.</b>
It may cause electric shock or injury.	It may cause failure of machine or electric shock.	No installation may cause fire and electric shock.
<b>Disconnect the power if strange sounds, smell, or smoke comes from it.</b>	<b>Do not drink water drained from the unit.</b>	<b>Do not open the unit during operation.</b>
It may cause fire and electric shock.	It is contaminated and could make you sick.	It may cause electric shock.
<b>Do not take the water bucket out during operation</b>	<b>Do not place unit close to heating sources.</b>	<b>Do not use the machine near flammable gas or combustibles, such as gasoline, benzene, thinner, etc.</b>
There is risk of electric shock.	Plastic parts may melt and fire and electric shock.	It may cause an explosion or fire.
<b>Ventilate room before operating dehumidifier if there is a gas leakage from another appliance.</b>	<b>Do not disassemble or modify unit.</b>	
It may cause explosion, fire and, burns.	It may cause failure and electric shock.	

## SAFETY PRECAUTIONS

### ⚠ CAUTION

<b>Do not use the unit in small spaces.</b>	<b>Do not put in places where water may splash onto the unit.</b>	<b>Place the unit on a level, sturdy section of the floor.</b>
Lack of ventilation can cause overheating and fire.	It may cause an electric shock or fire.	If the unit falls over, it may cause water to spill and damage belongings, or cause electrical shock or fire.
<b>Do not cover the intake or exhaust openings with cloths or towels.</b>	<b>Care should be taken when using the unit in a room with the following persons:</b>	<b>Do not use in areas where chemicals are handled.</b>
A lack of air flow can lead to overheating and fire.	Infants, children, elderly people, and people not sensitive to humidity.	This will cause the unit deterioration due to chemicals and solvents dissolved in the air.
<b>Never insert your finger or other foreign objects into grills or openings. Take special care to warn children of these dangers.</b>	<b>Do not place heavy object on the power cord and take care so that the cord is not compressed.</b>	<b>Do not climb up on or sit on the unit.</b>
It may cause electric shock or failure of appliance.	There is danger of fire or electric shock.	You may be injured if you fall or if the unit falls over.
<b>Always insert the filters securely. Clean filter every two weeks.</b>	<b>If water enters the unit, turn the unit off and disconnect the power, contact a qualified service technician.</b>	<b>Do not place flower vases or other water container on top of the unit.</b>
Operation without filters may cause failure.	It may cause failure of appliance or accident.	Water may spill inside the unit, causing insulation failure and electrical shock or fire.

## ELECTRICAL INFORMATION

- The manufactures nameplate is located on the rear panel of the unit and contains electrical and other technical data specific to this unit.
- Be sure the unit is properly grounded. To minimize shock and fire hazards, proper grounding is important. The power cord is equipped with a three-prong grounding plug for protection against shock hazards.
- Your unit must be connected in a properly grounded wall socket which is protected by a time delay fuse or circuit breaker.
- Do not use extension cords or an adapter plugs with this unit. However, if it is necessary to use an extension cord, use an approved Dehumidifier extension cord only (available at most local hardware stores).
- To avoid the possibility of personal injury, always disconnect the power supply to the unit, before installing and/or servicing.

## CONTROL PADS ON THE DEHUMIDIFIER

**NOTE:** The control panel of the unit you purchased may be slightly different according to the models.

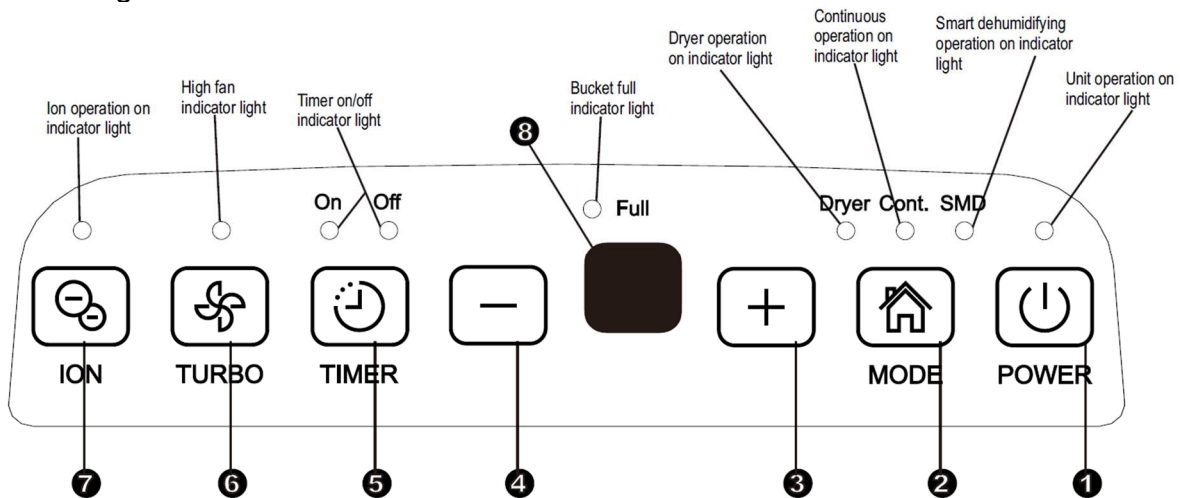

### Control buttons

When you push the button to change operation modes, the unit will make a beep sound to indicate that it is changing modes.

#### 1. Power button

Press to turn the dehumidifier on and off.

NOTE: When the compressor startups or stops running, the unit may make a loud voice, it is normal.

#### 2. Mode button

Press to select the desired operation mode from Dehumidifying, Dryer, Continuous dehumidifying and Smart dehumidifying.

NOTE: Dryer and Smart dehumidifying modes are optional.

#### 3., 4. Down/Up buttons

The humidity level can be set within a range of 35% RH (Relative Humidity) to 85% RH (Relative Humidity) in 5% increments.

#### TIMER Set Control buttons

Use the Up/Down buttons to set the Auto start and Auto stop time delay from 0.0 to 24h.

#### 5. Timer button

Press to select the Auto start and Auto stop feature.

#### 6. Turbo button

Control the fan speed. Press to select either High or Normal fan speed. For maximum moisture removal, set the fan to high speed. When the humidity has been reduced and quiet operation is preferred, set the fan control to Normal.

#### 7. Ion button (optional)

Press to activate the Ionizer. Anions are automatically generated by Ionizer. The anions deactivate the chemical vapors and dust. Press it again to deactivate the function.

#### 8. Display

Shows the set % humidity level from 35% to 85%, auto start/stop time (0~24) while setting and the actual ( $\pm 5\%$  accuracy) room % humidity level in a range of 30% RH (Relative Humidity) to 90%RH (Relative Humidity).

## CONTROL PADS ON THE DEHUMIDIFIER

---

### **Error and Protection Codes:**

AS – Humidity sensor error: Unplug the unit and plug it back in. If error repeats, call for service.

ES – Temperature sensor error: Unplug the unit and plug it back in. If error repeats, call for service.

P1 – Unit is in defrost mode: Leave the unit to finish automatically defrost cycle. The protection will clear after the unit self-defrosts.

P2 – Bucket is full or bucket is not in right position: Empty the bucket and replace it in the right position.

E3 – Unit malfunction: Unplug the unit and plug it back in. If error repeats, call for service.

EC – Refrigerant leakage detection: With this new technology, the display area will appear EC when the unit detects refrigerant leakage, call for service.

### **Other features**

#### **Bucket Full**

Illuminates when the bucket is ready to be emptied, or when the bucket is removed or not placed in the proper position.

#### **Auto Shut Off**

The dehumidifier shuts off when the bucket is full, or when the bucket is removed or not placed in the proper position. When the setting humidity is reached, the unit will be shut off automatically. For some models, the fan motor will continue operating.

#### **Auto Defrost**

When frost builds up on the evaporator coils, the compressor will turn off and the fan will continue to run until the frost disappears.

NOTE: In Auto defrosting operation, the unit may make some voice of refrigerant flowing, it is normal.

#### **3 minutes start-up delay**

After the unit has stopped, it cannot be restart operation in the first 3 minutes. This is to protect the unit. Operation will automatically start after 3 minutes.

#### **Smart dehumidifying mode (optional)**

At smart dehumidifying mode, the unit will automatically control room humidity in a comfortable range 45%~55% according to the room temperature. The humidity setting function will be invalid.

#### **Auto-Restart**

If the unit breaks off unexpectedly due to the power cut, it will restart with the previous function setting automatically when the power resumes.

## CONTROL PADS ON THE DEHUMIDIFIER

### Setting the Timer

- When the unit is on, first press the Timer button, the Timer Off indicator light illuminates. It indicates the Auto Stop program is initiated. Press it again the Time On indicator light illuminates. It indicates the Auto Start is initiated.
- When the unit is off, first press the Timer button, the TIMER ON indicator light illuminates. It indicates the Auto Start program is initiated. Press it again the Time Off indicator light illuminates. It indicates the Auto Stop is initiated.
- Press or hold the UP or DOWN button to change the Auto time by 0.5 hour increments, up to 10 hours, then at 1 hour increments up to 24 hours. The control will count down the time remaining until start.
- The selected time will register in 5 seconds and the system will automatically revert back to display the previous humidity setting.
- When the Auto start & Auto stop times are set, within the same program sequence, TIMER ON OFF indicator lights illuminate identifying both ON and OFF times are now programmed.
- Turning the unit ON or OFF at any time or adjusting the timer setting to 0.0 will cancel the Auto Start/Stop function.
- When LED display window displays the code of P2, the Auto Start/Stop function will also be cancelled.

### Dryer mode (optional)

The unit can make the MAX dehumidification function when it is under the Dryer mode. The fan speed is fixed at high fan speed. The humidity level is automatically controlled according to the actual room humidity. The unit will quit dryer mode after a maximum 10 hours' operation.

#### NOTE:

- The Dryer mode must be operated in a closed room, do not open the door and window.
- To make the most effective dehumidification, please first dehydrate the wet clothes.
- Make sure to direct airflow at the wet clothes (See Fig.A).
- For thick and heavy wet clothes may not get the best effective dehumidification.



#### CAUTION

- Do not cover the air outlet of the unit with clothes. It may cause excessive heat, fire or failure of unit.
- Do not place the wet clothes on the top of the unit and do not make the water drop into the unit. It may cause electric shock or failure of unit.

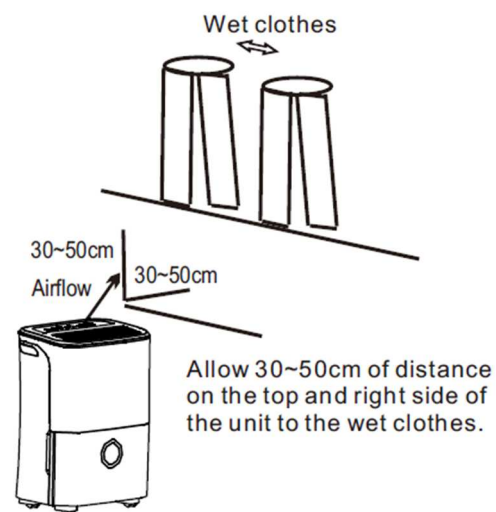
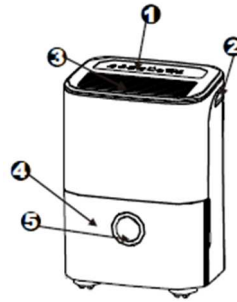

Fig.A

## IDENTIFICATION OF PARTS

### Front

1. Control panel
2. Handle (both sides)
3. Air outlet grille
4. Water bucket
5. Water level window



### Rear

1. Drain hose
2. Casters
3. Power cord with plug
4. Air intake grille
5. Air filter (behind the grill)
6. Power cord holder (used only during the unit is stored)

NOTE: All the pictures in the manual are for explanation purposes only. The actual shape of the unit you purchased may be slightly different, but the operations and functions are the same.

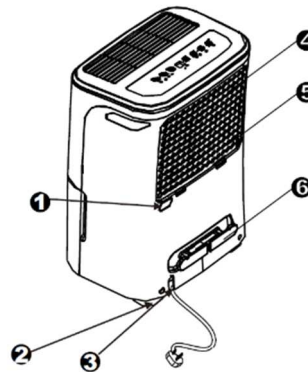

### Positioning the unit

A dehumidifier operating in a basement will have little or no effect in drying a storage area, such as a closet, unless there is adequate circulation of air in and out of the area.

- Do not use outdoors.
- This dehumidifier is intended for indoor residential applications only. This dehumidifier should not be used for commercial or industrial applications.
- Place the dehumidifier on a smooth, level floor strong enough to support the unit with a full bucket of water.
- Allow at least 20cm of air space on all sides of the unit for good air circulation.
- Place the unit in an area where the temperature will not fall below  $5^{\circ}\text{C}$  ( $41^{\circ}\text{F}$ ). The coils can become covered with frost at temperatures below  $5^{\circ}\text{C}$  ( $41^{\circ}\text{F}$ ), which may reduce performance.
- Place the unit away from the clothes dryer, heater or radiator.

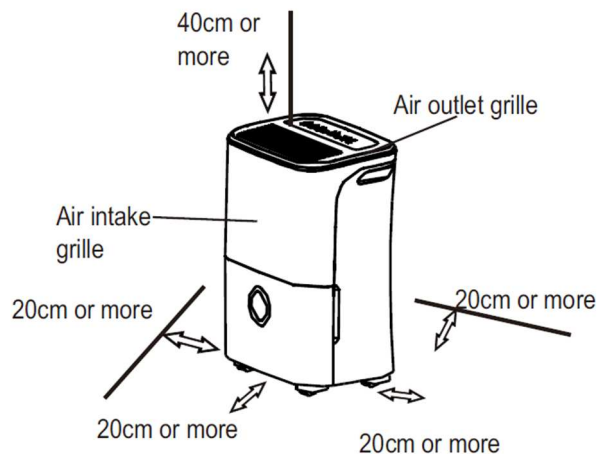

### Casters (At four points on the bottom of unit)

- Casters can move freely.
- Do not force casters to move over carpet, nor move the unit with water in the bucket. (The unit may tip over and spill water.)

## OPERATING THE UNIT

---

- Use the unit to prevent moisture damage anywhere books or valuables are stored.
- Use the dehumidifier in a basement to help prevent moisture damage.
- The dehumidifier must be operated in an enclosed area to be most effective.
- Close all doors, windows and other outside openings to the room.

### Using the unit

- When first using the dehumidifier, operate the unit continuously 24 hours.
- This unit is designed to operate with a working environment between 5°C/41°F and 35°C/95°F.
- If the unit has been switched off and needs to be switched on again quickly, allow approximately three minutes for the correct operation to resume.
- Do not connect the dehumidifier to a multiple socket outlet, which is also being used for other electrical appliances.
- Select a suitable location, and make sure you have easy access to an electrical socket.
- Plug the unit into an electrical socket-outlet with earth connection.
- Make sure the Water bucket is correctly fitted otherwise the unit will not operate properly.

**NOTE:** When the water in the bucket reaches to a certain level, please be careful to avoid spilling of water.

### Removing the collected water

There are two ways to remove collected water.

#### 1. Use the bucket

- When the unit is off, if the bucket is full, the unit will beep 8 times and the Full indicator light will flash and digital display will show P2.
- When the unit is on, if the bucket is full, the compressor turns off and the fan turns off after 30 seconds for drying the water on the condenser, then the unit will beep 8 times and the Full indicator light will flash, the digital display will show P2.
- Slowly pull out the bucket. Grip the left and right handles securely, and carefully pull out straight so water does not spill. Do not put the tank on the floor because the bottom of the bucket is uneven. Otherwise the bucket will fall and cause the water to spill.
- Throw away the water and replace the bucket. The bucket must be in place and securely seated then the dehumidifier can operate.
- The machine will re-start when the bucket is restored in its correct position.

1. Pull out the bucket a little.



2. Hold both sides of the bucket with even strength, and pull it out from the unit.

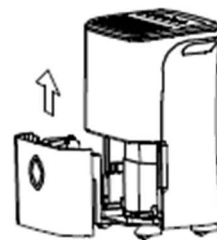

3. Pour the water out.



## OPERATING THE UNIT

---

### NOTES:

- When you remove the bucket, do not touch any parts inside of the unit. Doing so, may damage the product.
- Be sure to push the bucket gently all the way into the unit. Banging the bucket against anything or failing to push it in securely may cause the unit not to operate.
- When you remove the bucket, if there is some water in the unit you must dry it.

### 2. Continuous draining

- Water can be automatically emptied into a floor drain by attaching the unit with a water hose (not included).
- Cut the cover down from the back drain hose outlet. Attach a drain hose (ID=13.5mm) and lead it to the floor drain or a suitable drainage facility.
- Make sure the hose is secure so there are no leaks.
- Direct the hose toward the drain and make sure that there are no kinks which would stop the water drain.
- Place the end of the hose into the drain and make sure the end of the hose is level or down to let the water flow smoothly. Do never let it up.
- Select the desired humidity setting and fan speed on the unit for continuous draining to start.

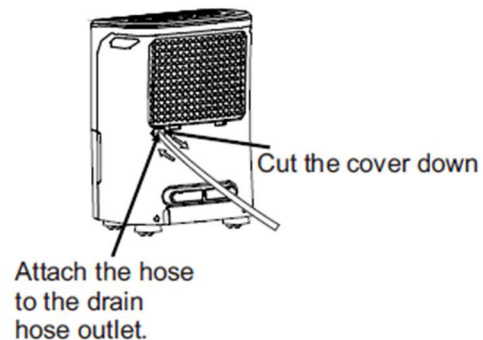

NOTE: When the continuous drain feature is not being used, remove the drain hose from the outlet and close the water outlet.

## CARE AND MAINTENANCE

---

### Care and cleaning the dehumidifier

⚠ **Turn the dehumidifier off and remove the plug from the socket before cleaning.**

#### 1. Clean the Grille and Housing

- Use water and a mild detergent. Do not use bleach or abrasive detergents.
- Do not splash water directly onto the unit. Doing so may cause an electrical shock, damage insulation, or cause the unit to rust.
- The air intake and outlet grilles get soiled easily, so use a vacuum cleaner or brush to clean.

#### 2. Clean the bucket

Every few weeks, clean the bucket to prevent growth of mold and bacteria. Partially fill the bucket with clean water and add a little mild detergent and clean, empty and wash out the bucket.

**NOTE:** Do not use a dishwasher to clean the bucket. After clean, the bucket must be in place and securely seated for the dehumidifier to operate.

#### 3. Clean the air filter

The air filter behind the front grille should be checked and cleaned at least every 30 days or more often if necessary.

**NOTE:** DO NOT RINSE OR PUT THE FILTER IN AN AUTOMATIC DISHWASHER.

##### To remove:

Grip the tab on the filter and pull it upward, then pull it out as shown in Fig. Clean the filter with warm, soapy water. Rinse and let the filter dry before replacing it. Do not clean the filter in a dishwasher.

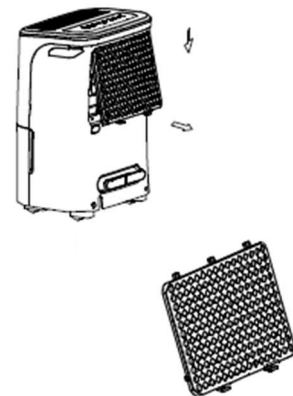

##### To attach:

Insert the air filter into the unit from underside to upside. See Fig.



##### CAUTION:

DO NOT operate the dehumidifier without a filter because dirt and fibers will clog it and reduce performance.

#### 4. When not using the unit for long time periods

- After turning off the unit, wait one day before emptying the bucket.
- Clean the main unit, water bucket and air filter.
- Cover the unit with a plastic bag.
- Store the unit upright in a dry, well-ventilated place.

## TROUBLESHOOTING TIPS

---

Before calling for service, review the chart below by yourself.

<b>Problem</b>	<b>What to do</b>
Unit does not start	<ul style="list-style-type: none"> <li>• Make sure the dehumidifiers plug is pushed completely into the socket.</li> <li>• Check the fuse/circuit breaker box.</li> <li>• Dehumidifier has reached its pre-set level or bucket is full.</li> <li>• Water bucket is not in the proper position.</li> </ul>
Dehumidifier does not dry the air as it should	<ul style="list-style-type: none"> <li>• Leave the unit to operate more time, to remove the moisture.</li> <li>• Make sure there are no curtains, blinds or furniture blocking the front or back of the dehumidifier.</li> <li>• The humidity control may not be set low enough.</li> <li>• Check that all doors, windows and other openings are securely closed.</li> <li>• Room temperature is too low, below 5°C (41°F).</li> <li>• There is a big source of moisture in the room</li> </ul>
The unit makes a loud noise when operating	<ul style="list-style-type: none"> <li>• The air filter is clogged.</li> <li>• The unit is tilted instead of upright as it should be.</li> <li>• The floor surface is not level.</li> </ul>
Frost appears on the coils	<ul style="list-style-type: none"> <li>• This is normal. The dehumidifier has Auto defrost feature.</li> </ul>
Water on floor	<ul style="list-style-type: none"> <li>• Hose or hose connection may be loose.</li> <li>• Intend to use the bucket to collect water, but the back drain plug is removed.</li> </ul>
ES, AS, P1 or P2 appear on the display	<ul style="list-style-type: none"> <li>• These are error codes and protection codes. See the CONTROL PADS ON THE DEHUMIDIFIER section.</li> </ul>

**BG**

**D 16/20 M**

**Преди да ползвате уреда прочетете внимателно инструкциите и запазете това ръководство за бъдещи справки.**

# **ОБЕЗВЛАЖНИТЕЛ**

## **РЪКОВОДСТВО ЗА ИНСТАЛИРАНЕ И УПОТРЕБА**

- Прочетете това ръководство преди да инсталирате уреда.
- Ако захранващият кабел е повреден, той трябва да бъде сменен само от оторизиран персонал.
- Инсталирането трябва да се извърши само от оторизиран персонал в съответствие с местните стандарти за електрическо свързване.
- Обърнете се към оторизиран сервизен техник за ремонт, поддръжка или инсталиране на уреда.

## **ЗАБЕЛЕЖКА ЗА ОПАЗВАНЕТО НА ОКОЛНАТА СРЕДА**

---

Когато използвате обезвлажнителя в европейски държави, трябва да следвате следната информация:

**ИЗХВЪРЛЯНЕ НА ИЗЛЕЗЛИЯ ОТ УПОТРЕБА УРЕД:** Не изхвърляйте този продукт в общия контейнер за битови отпадъци. Такива уреди трябва да се събират отделно, тъй като се нуждаят от специална обработка.

Забранено е изхвърлянето на този уред в контейнерите за битови отпадъци.

Има няколко възможности за изхвърляне на излезлия от употреба уред:

- a) Общината е създавала специални пунктове за събиране на отпадъци, където излезли от употреба уреди могат да бъдат предадени от потребителя най-малкото безплатно.
- b) При закупуване на нов продукт търговецът ще приеме обратно стария продукт най-малкото безплатно.
- c) Производителят ще приеме обратно излезлия от употреба уред най-малкото безплатно за потребителя.
- d) Тъй като излезлите от употреба уреди съдържат ценни материали, те могат да бъдат продадени на търговци на скрап.

Безразборното изхвърлянето на отпадъци сред природата застрашава вашето здраве, тъй като опасни вещества изтичат в земята/водите и така попадат в хранителната верига.



## СЪДЪРЖАНИЕ

---

<b>МЕРКИ ЗА БЕЗОПАСНОСТ</b> .....	<b>1</b>
ПРЕДУПРЕЖДЕНИЕ .....	1
ВНИМАНИЕ .....	2
ИНФОРМАЦИЯ ЗА ЕЛЕКТРИЧЕСКОТО СВЪРЗВАНЕ .....	2
<b>БУТОНИ ЗА УПРАВЛЕНИЕ НА УРЕДА</b> .....	<b>3</b>
КОНТРОЛНИ БУТОНИ .....	3
ДРУГИ ФУНКЦИИ .....	4
<b>НАИМЕНОВАНИЕ НА ЧАСТИТЕ</b> .....	<b>7</b>
ПОЗИЦИОНИРАНЕ НА УРЕДА .....	7
<b>РАБОТА С УРЕДА</b> .....	<b>8</b>
ИЗПОЛЗВАНЕ НА УРЕДА .....	8
ОТСТРАНЯВАНЕ НА СЪБРАНАТА ВОДА .....	8
<b>РАБОТА С УРЕДА</b> .....	<b>9</b>
<b>ГРИЖИ И ПОДДРЪЖКА</b> .....	<b>10</b>
<b>СЪВЕТИ ЗА ОТСТРАНЯВАНЕ НА ПРОБЛЕМИ</b> .....	<b>11</b>

### Прочетете това ръководство

В него ще откриете много полезни съвети как да инсталирате, използвате и поддържате вашия обезвлажнител правилно. Вземането само на няколко предпазни мерки от ваша страна може да ви спести много време и пари през целия живот на вашия обезвлажнител. Ще откриете много отговори на често срещани проблеми в таблицата със съвети за отстраняване на проблеми. Ако първо прегледате нашата таблица със съвети за отстраняване на проблеми, може въобще да не ви се наложи да се обърнете към сервизен техник





#### **ВНИМАНИЕ**

- Този уред може да бъде използван от деца, навършили 8-годишна възраст, или по-големи, както и от лица с намалени физически, сензорни или умствени способности или без опит и познания за работа с уреда само ако са под наблюдение или са инструктирани за безопасната му употреба и са наясно с евентуалните опасности. Не позволявайте на деца да си играят с уреда. Почистването и поддръжката не трябва да се извършва от деца без наблюдение от възрастен. (Приложимо за европейските държави.)
- Този уред не е предназначен за употреба от хора (включително деца) с намалени физически, сензорни или умствени способности или от хора без опит и познания, освен ако не са наблюдавани или инструктирани относно употребата на уреда от лице, отговорно за тяхната безопасност. (Приложимо и за други държави освен европейските.)
- Децата трябва да бъдат наглеждани, за да се уверите, че не си играят с уреда.
- Ако захранващият кабел е повреден, той трябва да бъде сменен от производителя, негов упълномощен сервиз или квалифициран техник, за да се избегне всякаква опасност.
- Инсталирането на уреда трябва да се извърши в съответствие с местните разпоредби за електрическо свързване.
- Свържете се с оторизиран сервизен техник за ремонт или поддръжка на уреда.



## МЕРКИ ЗА БЕЗОПАСНОСТ

За предотвратяване на наранявания на потребителя или други хора и имуществени вреди, спазвайте следните инструкции. Неправилната работа с уреда поради пренебрегване на инструкциите може да причини вреди или щети.

**Сериозността е класифицирана със следните знаци.**

 <b>ПРЕДУПРЕЖДЕНИЕ</b>	Този символ показва опасност от смърт или сериозно нараняване.
 <b>ВНИМАНИЕ</b>	Този символ показва опасност от нараняване или имуществени вреди.

**Значенията на символите, използвани в това ръководство, са посочени по-долу.**

	Никога не правете това!
	Винаги правете това!

### ПРЕДУПРЕЖДЕНИЕ

<b>Не превишавайте напрежението, посочено на контакта или свързващото устройство.</b>	<b>Не работете с уреда и не го спирайте чрез включване и изключване от щепсела.</b>	<b>Не повреждайте захранващия кабел и не използвайте захранващ кабел, който не е препоръчан от производителя.</b>
В противен случай това може да причини токов удар или пожар поради генериране на прекомерна топлинна енергия.	Това може да причини токов удар или пожар поради генериране на топлинна енергия.	Това може да причини токов удар или пожар.
<b>Не променяйте дължината на захранващия кабел и не включвайте други уреди към един и същ контакт.</b>	<b>Не работете с уреда с влажни ръце или във влажна среда.</b>	<b>Не насочвайте въздушния поток само към хората, които се намират в помещението.</b>
Това може да причини токов удар или пожар поради генериране на топлинна енергия.	Това може да причини токов удар.	Това може да увреди здравето ви.
<b>Преди почистване изключете уреда от захранването.</b>	<b>Не позволявайте да попадне вода в електрическите части.</b>	<b>Винаги монтирайте прекъсвач на веригата и отделна електрическа верига.</b>
Това може да причини токов удар или нараняване.	Това може да причини повреда на уреда или токов удар.	В противен случай има риск от пожар и токов удар.
<b>Изключете уреда от захранването, ако от него се носят странни звуци, миризма или дим.</b>	<b>Не пийте вода, източена от уреда.</b>	<b>Не отваряйте уреда по време на работа.</b>
Това може да предизвика токов удар.	Тя е замърсена и може да се разболеете.	Това може да причини токов удар.
<b>Не изваждайте резервоара за вода по време на работа на уреда.</b>	<b>Не поставяйте уреда близо до източници на топлина.</b>	<b>Не използвайте уреда в близост до запалими газове или запалими материали като газолин, бензин, разреждател и др.</b>
Съществува риск от токов удар.	Пластмасовите части могат да се стопят и това да предизвика пожар или токов удар.	Това може да предизвика експлозия или пожар.
<b>Проветрете помещението преди работа с обезвлажнителя, ако има теч на газ от друг уред.</b>	<b>Не разглобявайте и не модифицирайте уреда.</b>	
Това може да предизвика експлозия, пожар и изгаряния.	Това може да предизвика повреда и токов удар.	

## МЕРКИ ЗА БЕЗОПАСНОСТ

### ВНИМАНИЕ

<b>Не използвайте уреда в малки пространства.</b>	<b>Не поставяйте уреда на места, където може да бъде залят с вода.</b>	<b>Поставете уреда върху равна, здрава част на пода.</b>
Липсата на вентилация може да предизвика прегряване или пожар.	Това може да причини токов удар или пожар.	Ако уредът се преобърне, водата може да се разлее и да повреди частите му или да предизвика токов удар или пожар.
<b>Не покривайте всмукателните и изпускателни отвори с покривки или кърпи.</b>	<b>Бъдете особено внимателни при употреба на уреда в помещение със следните лица:</b>	<b>Не използвайте уреда на места, където се борави с химикали.</b>
Липсата на въздушен поток може да доведе до прегряване и пожар.	бебета, деца, възрастни хора и хора, които не са чувствителни към влажност.	Това ще доведе до повреда на уреда поради разтварянето на химикали и разтворители във въздуха.
<b>Не пъхайте пръсти или други предмети в решетката или отворите. Вземете специални мерки, за да предупредите децата за тези опасности.</b>	<b>Не поставяйте тежки предмети върху захранващия кабел и внимавайте да не го притиснете.</b>	<b>Не се качвайте и не сядайте върху уреда.</b>
Това може да причини токов удар или повреда на уреда.	Има опасност от пожар или токов удар.	Може да са нараните, ако паднете или ако уредът се преобърне.
<b>Винаги поставяйте филтрите правилно. Почиствайте филтъра на всеки две седмици.</b>	<b>Ако в уреда попадне вода, изключете го от захранването и се свържете с квалифициран сервизен техник.</b>	<b>Не поставяйте вази с цветя или друг съд с вода върху уреда.</b>
Работа на уреда без филтър може да причини повреда.	Това може да доведе до повреда на уреда или до инцидент.	Водата може да се разлее вътре в уреда, което да причини повреда на изолацията и токов удар или пожар.

### ИНФОРМАЦИЯ ЗА ЕЛЕКТРИЧЕСКОТО СВЪРЗВАНЕ

- Табелата с производствени данни на производителя е разположена на задния панел на уреда и съдържа електрически и други технически данни, специфични за този уред.
- Уверете се, че уредът е заземен правилно. Правилното заземяване е важно за предотвратяване на опасност от токов удар и пожар. Захранващият кабел е оборудван с щепсел с три щифта за заземяване за защита срещу опасност от токов удар.
- Вашият уред трябва да бъде свързан към правилно заземен стенов контакт, който е защитен с предпазител с времезакъснение или прекъсвач на веригата.
- Не използвайте удължител или адаптер за щепсела с този уред. Ако все пак е необходимо да използвате удължител, използвайте само такъв, одобрен за обезвлажнител (може да го откриете в повечето местни магазини за хардуер).
- За предпазване от телесно нараняване, винаги изключвайте захранването към уреда преди електрическо свързване и/или сервизно обслужване.



## БУТОНИ ЗА УПРАВЛЕНИЕ НА УРЕДА

**ЗАБЕЛЕЖКА:** Контролният панел на закупения от вас уред може да се различава леко в зависимост от модела.

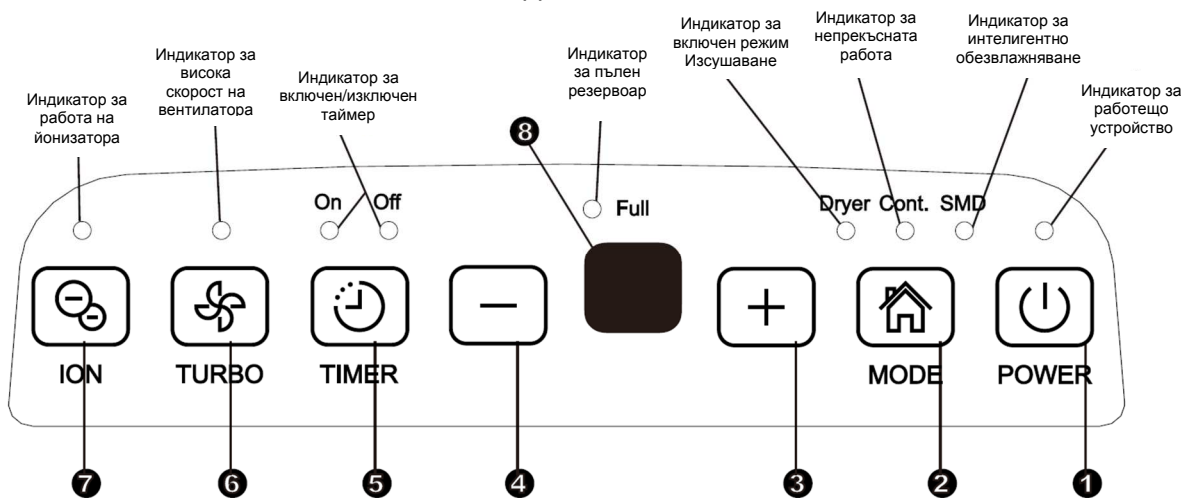

### Контролни бутони

При натискане на бутона за промяна на режимите на работа се чува звуков сигнал, който показва промяна на режимите.

#### 1. Бутон POWER (Захранване)

Натиснете, за да включите или изключите обезвлажнителя.

**ЗАБЕЛЕЖКА:** При стартиране или спиране на работата на компресора уредът може да издава силен шум, което е нормално.

#### 2. Бутон MODE (Режим)

Натиснете, за да изберете желания режим на работа от следните опции: Обезвлажняване, Изсушаване, Непрекъснато обезвлажняване и Интелигентно обезвлажняване.

**ЗАБЕЛЕЖКА:** Режимите Изсушаване и Интелигентно обезвлажняване са опционални.

#### 3., 4. Бутони за управление нагоре-надолу

Нивото на влажност може да бъде зададено в диапазон от 35% RH (Относителна влажност) до 85% RH (Относителна влажност) на стъпки от 5%.

#### Контролни бутони за настройка на таймера

Използвайте бутоните за управление нагоре-надолу, за да зададете Автоматично стартиране и Автоматично спиране с времезакъснение от 0.0 до 24 ч.

#### 5. Бутон TIMER (Таймер)

Натиснете, за да изберете функциите Автоматично стартиране и Автоматично спиране.

#### 6. Бутон TURBO (Турбо)

Регулира скоростта на вентилатора. Натиснете, за да изберете Висока или Нормална скорост на вентилатора. За максимално отстраняване на влага, задайте вентилатора на висока скорост. След като влажността е намалела и предпочитате по-тиха работа на уреда, задайте бутона за скорост на вентилатора в положение Нормална.

## **БУТОНИ ЗА УПРАВЛЕНИЕ НА УРЕДА**

---

### **7. Бутон ION (Йонизатор) (опционален)**

Натиснете, за да активирате йонизатора. Йонизаторът автоматично генерира аниони. Анионите дезактивират химическите изпарения и праха. Натиснете отново бутона, за да изключите функцията.

### **8. Дисплей**

Показва зададеното ниво на влажност в проценти от 35% до 85%, времето за автоматично стартиране/спиране (0~24) при настройване и действителната влажност в помещението (с точност от  $\pm 5\%$ ) в диапазон от 30% RH (Относителна влажност) до 90%RH (Относителна влажност).

### **Кодове за грешки и защита:**

AS – Грешка в сензора за влажност: Изключете щепсела от контакта и го включете отново. Ако грешката се повтаря, извикайте сервизен техник.

ES – Грешка в сензора за температура: Изключете щепсела от контакта и го включете отново. Ако грешката се повтаря, извикайте сервизен техник.

P1 – Уредът е в режим на размразяване: Оставете уреда да завърши автоматично цикъла на размразяване. Защитата ще бъде изключена след като уредът се размрази сам.

P2 – Резервоарът за вода е пълен или не е в правилната позиция: Изпразнете резервоара и го поставете в правилната позиция.

E3 – Неизправност на уреда: Изключете щепсела от контакта и го включете отново. Ако грешката се повтаря, извикайте сервизен техник.

EC – Засечен е теч на хладилния агент: С тази нова технология на дисплея ще се изведе индикация EC, когато уредът засече теч на хладилния агент. Обърнете се към сервизен техник.

### **Други функции**

#### **Bucket Full (Резервоарът за вода е пълен)**

Светва, когато резервоарът е готов за изпразване или когато е изваден от уреда, или е поставен неправилно.

#### **Auto Shut Off (Автоматично изключване)**

Обезвлажнителят се изключва, когато резервоарът е пълен или е изваден от уреда, или е поставен неправилно. При достигане на зададената влажност уредът ще се изключи автоматично. При някои модели моторът на вентилатора ще продължи да работи.

#### **Auto Defrost (Автоматично размразяване)**

Когато по намотките на изпарителя се натрупа скреж, компресорът ще се изключи и вентилаторът ще продължи да работи, докато той изчезне.

**ЗАБЕЛЕЖКА:** В режим на Автоматично размразяване, уредът издава звук на течащ хладилен агент. Това е нормално.

#### **3 minutes start-up delay (Отложен старт от 3 минути)**

След като уредът е спрял, той не може да започне отново работа в първите 3 минути. Това е с цел защита на уреда. Уредът ще започне автоматично работа след 3 минути.

## **БУТОНИ ЗА УПРАВЛЕНИЕ НА УРЕДА**

---

### **Smart dehumidifying mode (optional) (Режим Интелигентно обезвлажняване) (опционален)**

При режим на интелигентно обезвлажняване уредът ще настрои автоматично влажността в помещението в комфортния диапазон 45%~55% в зависимост от стайната температура. Функцията настройка на влажността ще бъде невалидна.

### **Auto-Restart (Автоматично рестартиране)**

Ако работата на уреда прекъсне неочаквано поради прекъсване на електрозахранването, той ще се рестартира автоматично при възстановяване на захранването с последно зададената настройка.

### **Настройване на таймера**

- Когато уредът е включен, при първо натискане на бутона TIMER светлинният индикатор за изключване на таймера светва. Това показва, че програмата Автоматично спиране е активирана. При повторно натискане на бутона светва светлинният индикатор за включване на таймера. Това показва, че програмата Автоматично стартиране е активирана.
- Когато уредът е изключен, при първо натискане на бутона TIMER светлинният индикатор за включване на таймера TIMER On светва. Това показва, че програмата Автоматично стартиране е активирана. При повторно натискане на бутона светва светлинният индикатор за изключване на таймера TIMER Off. Това показва, че програмата Автоматично спиране е активирана.
- Натиснете и задръжте бутона НАГОРЕ или НАДОЛУ за промяна на Автоматичното време на стъпки от половин час за времетраене до 10 часа и после на стъпки от 1 час за времетраене до 24 часа. Ще се изведе обратно броене на времето, оставащо до старта.
- Избраното време ще бъде регистрирано за 5 секунди и системата автоматично ще се върне обратно, за да изведе предишната настройка на влажността.
- След като времената за Автоматично стартиране и Автоматично спиране са зададени, последователно в рамките на програмата, светлинните индикатори за включване и изключване на таймера TIMER On и TIMER Off светват, като показват, че времената за включен и изключен таймер вече са програмирани.
- Изключване или включване на уреда по всяко време или задаване на настройката на таймера на 0.0 ще отмени функция Автоматично стартиране/Автоматично спиране.
- Когато на LED дисплея се изведе код P2, функцията Автоматично стартиране/Автоматично спиране също ще бъде анулирана.

## БУТОНИ ЗА УПРАВЛЕНИЕ НА УРЕДА

### Режим Druer (Изсушаване) (опционален)

Уредът ще изпълни в максимална степен функцията обезвлажняване, когато е зададен в режим Изсушаване. Скоростта на вентилатора е зададена на степен Висока. Нивото на влажност се регулира автоматично в зависимост от действителната влажност на помещението. След работа от максимум 10 часа, режимът Изсушаване ще се изключи.

#### ЗАБЕЛЕЖКА:

- Режимът Изсушаване трябва да работи при затворено помещение, не оставяйте отворени врати и прозорци.
- За най-ефективно обезвлажняване, първо дехидрирайте влажните дрехи.
- Уверете се, че сте насочили въздушния поток към влажните дрехи. (виж Фиг. А).
- При дебели и тежки влажни дрехи може да не се получи най-ефективно обезвлажняване.

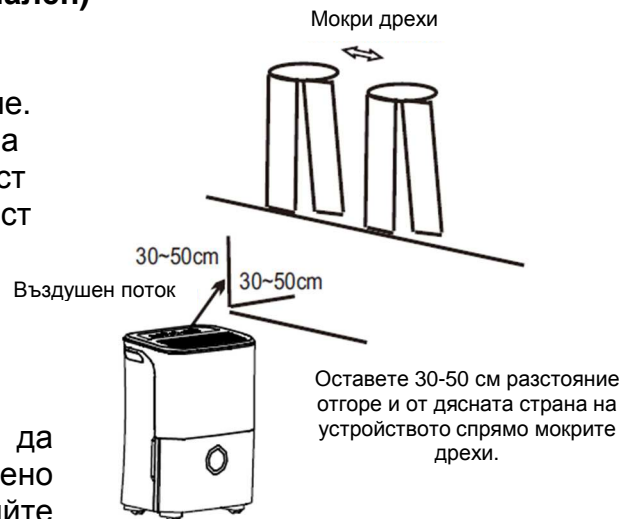

#### ВНИМАНИЕ

- Не покривайте въздушния отвор на уреда с дрехи. Това може да причини прекомерно нагряване, пожар или повреда на уреда.
- Не поставяйте влажни дрехи върху уреда и не позволявайте попадане на вода в него. Това може да причини токов удар или повреда на уреда.

## НАИМЕНОВАНИЕ НА ЧАСТИТЕ

### Отпред

1. Контролен панел
2. Дръжка (от двете страни)
3. Решетка за изходящ въздух
4. Резервоар за вода
5. Прозорец за ниво на водата

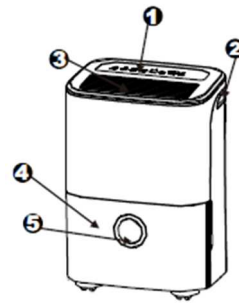

### Отзад

1. Дренажен маркуч
2. Колелца
3. Захранващ кабел с щепсел
4. Решетка за входящ въздух
5. Въздушен филтър (зад решетката)
6. Държач на захранващия кабел (използва се само по време на съхранение на уреда)

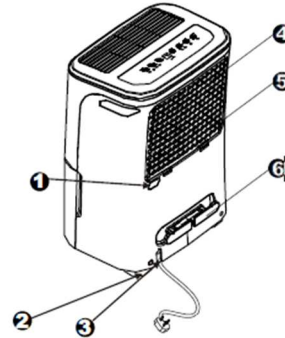

**ЗАБЕЛЕЖКА:** Всички илюстрации в ръководството са само с разяснителни цели. Реалната форма на закупения от вас уред може да се различава леко, но операциите и функциите са същите.

### Позициониране на уреда

Обезвлажнител, който работи в приземно помещение ще има слаб или никакъв ефект за изсушаване на мястото за складиране като например килер, освен ако няма подходяща циркулация на входящия и изходящия въздух.

- Не използвайте уреда на открито.
- Обезвлажнителят е предназначен за употреба само в закрити жилищни помещения. Той не трябва да се използва за търговски или индустриални цели.
- Поставете обезвлажнителя върху гладък, равен под, който е достатъчно здрав, за да издържи тежестта на уреда заедно с пълен резервоар.
- Оставете свободно разстояние от поне 20 см от всички страни на уреда за добра циркулация на въздуха.
- Поставете уреда на място, където температурата няма да падне под  $5^{\circ}\text{C}$  ( $41^{\circ}\text{F}$ ). Намотките могат да се покриват със скреж при температури под  $5^{\circ}\text{C}$  ( $41^{\circ}\text{F}$ ), което може да влоши работата на уреда.
- Поставете уреда далеч от сушилня за дрехи, отоплителен уред или радиатор.

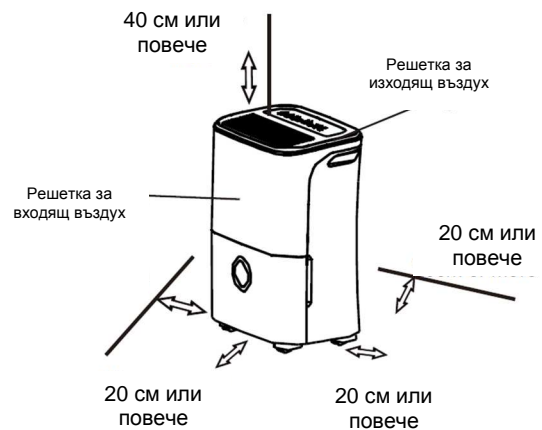

#### Колелца (в четирите точки на дъното на уреда)

- Колелцата могат да се движат свободно.
- Не движете колелцата по килим и не премествайте уреда с вода в резервоара. (Уредът може да се преобърне и водата да се разлее.)

## РАБОТА С УРЕДА

- Използвайте уреда за предотвратяване на причинени от влага щети на всички места за съхранение на книги и ценни вещи.
- Използвайте обезвлажнителя в приземни помещения за предотвратяване на причинени от влага щети.
- Използвайте обезвлажнителя в затворени помещения за максимална ефективност.
- Затворете всички врати, прозорци и други външни отвори на помещението.

### Използване на уреда

- При първа употреба оставете уредът да работи непрекъснато в продължение на 24 часа.
- Уредът е проектиран да функционира при работна среда с температура между 5°C/41°F и 35°C/95°F.
- Ако уредът е бил изключен и трябва да се включи отново бързо, изчакайте около три минути за безпроблемно възобновяване на работата му.
- Не свързвайте обезвлажнителя към контакт с множество гнезда, който се използва и за други електрически уреди.
- Изберете подходящо място и се уверете, че имате лесен достъп до електрическия контакт.
- Включете уреда към електрически контакт със заземяване.
- Уверете се, че резервоарът е поставен правилно; в противен случай уредът няма да работи правилно.

**ЗАБЕЛЕЖКА:** Когато водата в резервоара достигне определено ниво, внимавайте да не се разлее.

### Отстраняване на събраната вода

Има два начина за отстраняване на събраната вода.

#### 1. Използване на резервоара

- Когато уредът е изключен и резервоарът е пълен, ще прозвучи звуков сигнал осем пъти, светлинният индикатор Full за пълен резервоар ще мига, а на дисплея ще се изведе индикацията P2.
- Когато уредът е изключен и резервоарът е пълен, компресорът се изключва и вентилаторът се изключва след 30 секунди за изсушаване на водата от кондензатора. След това ще прозвучи звуков сигнал осем пъти, светлинният индикатор Full за пълен резервоар ще мига, а на дисплея ще се изведе индикацията P2.
- Извадете резервоара бавно. Хванете здраво дръжките отляво и отдясно и внимателно издърпайте право нагоре, за да не се разлее водата.

1. Издърпайте малко резервоара.



2. Хванете двете дръжки на резервоара с еднаква сила и го изтеглете от уреда.

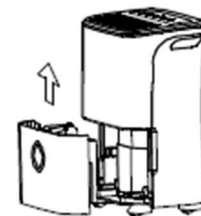

3. Излейте водата.

## РАБОТА С УРЕДА

---

Не поставяйте резервоара на пода, тъй като дъното на резервоара е неравно. В противен случай резервоарът ще се преобърне и водата ще се разлее.

- Изхвърлете водата и върнете резервоара обратно в уреда. Резервоарът трябва да бъде поставен добре на мястото си и тогава обезвлажнителят може да работи.
- Уредът ще поднови работата си след като резервоарът е поставен обратно в правилното положение.

### ЗАБЕЛЕЖКИ:

- След като извадите резервоара, не докосвайте вътрешните части на уреда. В противен случай той може да се повреди.
- Уверете се, че сте поставили внимателно резервоара плътно на мястото му в уреда. Удрянето на резервоара в какъвто и да е предмет или неправилното му поставяне може да доведе до неизправност на уреда.
- Когато извадите резервоара от уреда и в него има известно количество вода, трябва да го подсушите.

## 2. Непрекъснато източване

- Водата може да се оттича автоматично в сифона на пода, като свържете уреда с маркуч за вода (не е приложен)
- Свалете капачето на отвора на задния дренажен маркуч. Прикрепете дренажен маркуч (ID=13.5mm) и го изведете към сифона на пода или към подходящо канализационно съоръжение.
- Прикрепете здраво маркуча, за да няма течове.
- Насочете маркуча към канала и се уверете, че не е прегънат, което би спряло оттичането на водата.
- Поставете края на маркуча в канала и се уверете, че краят му е в хоризонтално положение или насочен надолу за безпроблемно изтичане на водата. Никога не го насочвайте нагоре.
- Изберете желаната настройка на влажност и скорост на вентилатора на уреда, за да стартира непрекъснатото източване.



Свалете капачето.

Прикрепете маркуча към отвора за оттичане.

**ЗАБЕЛЕЖКА:** Ако не използвате функцията непрекъснато източване, свалете дренажния маркуч от отвора.

## ГРИЖИ И ПОДДРЪЖКА

### Грижи и почистване на уреда

⚠ **Преди почистване изключете обезвлажнителя и изключете захранващия кабел от контакта на електрическата мрежа.**

#### 1. Почистване на решетката и корпуса

- Използвайте вода и мек почистващ препарат. Не използвайте белина и абразивни почистващи препарати.
- Не разливайте вода директно върху уреда. Това може да причини токов удар, повреда на изолацията или ръжда по уреда.
- Решетките за входящ и изходящ въздух се замърсяват лесно, затова използвайте прахосмукачка или четка, за да ги почистите.

#### 2. Почистване на резервоара

Почиствайте резервоара веднъж на няколко седмици, за да предотвратите разпространението на мухъл и бактерии. По-специално, напълнете резервоара с чиста вода, добавете малко мек препарат за миене и почистете. После излейте водата и измийте резервоара.

**ЗАБЕЛЕЖКА:** Не почиствайте резервоара в съдомиялна. След почистване резервоарът трябва да бъде поставен добре на мястото си и тогава обезвлажнителят може да работи.

#### 3. Почистване на въздушния филтър

Въздушният филтър зад предната решетка трябва да се проверява и почиства поне веднъж месечно или по-често, ако е необходимо.

**ЗАБЕЛЕЖКА:** НЕ ИЗПЛАКВАЙТЕ И НЕ ПОСТАВЯЙТЕ ФИЛТЪРА В АВТОМАТИЧНА СЪДОМИЯЛНА.

##### Сваляне на филтъра:

Хванете филтъра за кукичката, изтеглете го нагоре и после навън, както е показано на фигурата. Почистете филтъра с топла сапунена вода. Изплакнете и оставете да се изсуши преди да го поставите обратно. Не почиствайте филтъра в съдомиялна машина.

##### Поставяне на филтъра:

Поставете филтъра в уреда от долната страна нагоре. Виж фигурата.

##### ВНИМАНИЕ:

НЕ включвайте обезвлажнителя без филтър, тъй като в него ще се натрупат нечистотии и влакна и ще влошат качеството на работа.

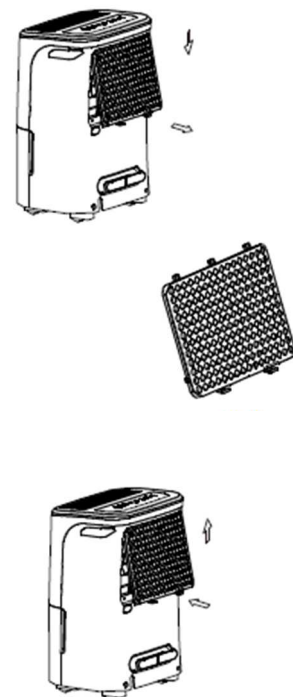

#### 4. Когато не използвате уреда за продължителен период от време

- След изключване на уреда изчакайте един ден преди да изпразните резервоара.
- Почистете основното тяло, резервоара за вода и въздушния филтър.
- Покрийте уреда с найлонов плик.
- Приберете го изправен в сухо, добре проветрено помещение.



## СЪВЕТИ ЗА ОТСТРАНЯВАНЕ НА ПРОБЛЕМИ

Преди да се обърнете към сервизен техник, разгледайте таблицата по-долу, за да решите някои от проблемите сами.

Проблем	Решение
Уредът не започва да работи.	<ul style="list-style-type: none"> <li>Уверете се, че кабелът на обезвлажнителя е пъхнат докрай в контакта.</li> <li>Проверете кутията на предпазителя/прекъсвача.</li> <li>Обезвлажнителят е достигнал предварително зададеното ниво или резервоарът е пълен.</li> <li>Резервоарът не е в правилното положение.</li> </ul>
Обезвлажнителят не изсушава въздуха както трябва.	<ul style="list-style-type: none"> <li>Оставете уреда да работи по-продължително време, за да отстрани влагата.</li> <li>Уверете се, че завеси, щори или мебели не блокират предната или задна част на уреда</li> <li>Влажността може да не е зададена на достатъчно ниско ниво.</li> <li>Проверете дали всички врати, прозорци и други отвори са плътно затворени.</li> <li>Температурата в помещението е твърде ниска, под 5°C (41°F).</li> <li>В помещението има голям източник на влага.</li> </ul>
Уредът издава силен шум, когато работи.	<ul style="list-style-type: none"> <li>Въздушният филтър е задръстен.</li> <li>Уредът е наклонен и не е в изправено положение, както трябва да бъде.</li> <li>Повърхността на пода не е равна.</li> </ul>
По намотките се появява скреж.	<ul style="list-style-type: none"> <li>Това е нормално. Обезвлажнителят има функция Автоматично размразяване.</li> </ul>
По пода има вода.	<ul style="list-style-type: none"> <li>Маркучът или свързването на маркуча може да е хлабаво.</li> <li>Възнамерявате да използвате резервоара, за да съберете водата, но задната отводнителна тапа е свалена.</li> </ul>
На дисплея се извежда ES, AS, P1 или P2.	<ul style="list-style-type: none"> <li>Това са кодове за грешки и защита. Виж Раздела БУТОНИ ЗА УПРАВЛЕНИЕ НА УРЕДА.</li> </ul>

SK

D 16/20 M

Pred použitím tohto výrobku, si prosím pozorne prečítajte tento návod na obsluhu a uschovajte ho pre budúce použitie.

# ODVLHČOVAČ VZDUCHU

## NÁVOD NA OBSLUHU A INŠTALÁCIU

- Prečítajte si, prosím tento návod pred inštaláciou výrobku.
- Ak je napájací kábel poškodený, výmenu by mal vykonať iba autorizovaný personál.
- Inštalačné práce musia byť vykonané v súlade s národnými štandardmi elektroinštalácie iba autorizovaným personálom.
- Obráťte sa na autorizovaného servisného technika kvôli oprave, údržbe alebo inštalácii tohto zariadenia.

## VŠEOBECNÉ POZNÁMKY

---

Pri použití tohto odvlhčovača v Európskych krajinách musíte dodržiavať nasledujúce pokyny:

**LIKVIDÁCIA:** Nelikvidujte tento výrobok ako netriedený komunálny odpad. Je potrebný oddelený zber takéhoto odpadu kvôli špeciálnemu zaobchádzaniu.

Je zakázané likvidovať tento spotrebič s domácim odpadom.

Pri likvidácii existuje niekoľko možností:

- a) Obecná samospráva má zavedené systémy zberu, kde môžete odovzdať elektronický odpad bez poplatku.
- b) Pri nákupe nového výrobku, maloobchod vezme späť starý výrobok bez poplatku.
- c) Výrobca vezme späť starý spotrebič na likvidáciu bez poplatku.
- d) Pretože staré výrobky obsahujú hodnotné zdroje, môžu byť odovzdané do kovošrotu.

Nesprávna likvidácia odpadu do lesov a prírody ohrozuje vaše zdravie, pretože nebezpečné látky unikajú do podzemnej vody dostávajú sa do potravinového reťazca.



## OBSAH

---

<b>BEZPEČNOSTNÉ POKYNY .....</b>	<b>1</b>
VAROVANIE .....	1
UPOZORNENIE.....	2
INFORMÁCIE K ELEKTRIKE .....	2
<b>OVLÁDACIE PRVKY ODVLHČOVAČA.....</b>	<b>3</b>
OVLÁDACIE PRVKY .....	3
OSTATNÉ FUNKCIE .....	4
<b>IDENTIFIKÁCIA DIELOV.....</b>	<b>6</b>
UMIESTNENIE SPOTREBIČA .....	6
<b>OBSLUHA SPOTREBIČA .....</b>	<b>7</b>
POUŽÍVANIE SPOTREBIČA .....	7
ODSTRÁNENIE NAHROMADENEJ VODY .....	7
<b>STAROSTLIVOSŤ A ÚDRŽBA .....</b>	<b>9</b>
STAROSTLIVOSŤ A ČISTENIE ODVLHČOVAČA.....	9
<b>RIEŠENIE PROBLÉMOV.....</b>	<b>10</b>

### Prečítajte si tento návod

V tomto návode nájdete množstvo užitočných rád pre správnu inštaláciu, použitie a údržbu vášho odvlhčovača. Stačí trochu preventívnej starostlivosti z vašej strany a môžete ušetriť veľa času a peňazí počas životnosti vášho odvlhčovača. Nájdete tu mnoho odpovedí na bežné problémy v tabuľke riešenia problémov. Ak si najskôr pozriete tabuľku tipov pre riešenie problémov, možno nebudete musieť vôbec volať servis.





#### **UPOZORNENIE**

- Tento spotrebič môžu používať deti vo veku od 8 rokov a osoby so zníženými telesnými, zmyslovými a duševnými schopnosťami, alebo s nedostatkom skúseností a znalostí, pokiaľ sú pod dohľadom alebo boli poučené ohľadom použitia spotrebiča bezpečným spôsobom a chápu riziká s tým spojené. Deti by sa nemali hrať so spotrebičom. Čistenie a užívateľskú údržbu by deti nemali vykonávať bez dozoru. (platí pre Európske krajiny).
- Tento spotrebič nie je určený na použitie osobami (vrátane detí) so zníženými telesnými, zmyslovými a duševnými schopnosťami, alebo s nedostatkom skúseností a znalostí, ak nie sú pod dohľadom, alebo neboli poučené ohľadom použitia spotrebiča osobou zodpovednou za ich bezpečnosť. (platí pre ostatné krajiny, okrem Európskych krajín)
- Deti by mali byť pod dozorom, aby ste zabezpečili, že sa nebudú hrať so spotrebičom.
- Ak je napájací kábel poškodený, musí ho vymeniť výrobca, jeho servisný technik, alebo podobne kvalifikované osoby, aby nedošlo k nebezpečenstvu.
- Spotrebič musí byť nainštalovaný v súlade s národnými predpismi pre elektrickú inštaláciu.
- Obráťte sa na autorizovaného servisného technika kvôli oprave alebo údržbe tohto zariadenia.



## BEZPEČNOSTNÉ POKYNY

Aby ste zabránili zraneniu užívateľa, alebo ďalších osôb a poškodeniu majetku, musíte dodržiavať nasledujúce pokyny. Nesprávne prevádzkovanie z dôvodu nedodržania pokynov, môže spôsobiť zranenie alebo iné škody.

### Závažnosť je klasifikovaná nasledujúcimi symbolmi

	<b>VAROVANIE</b>	Tento symbol označuje možnosť úmrtia, alebo vážneho zranenia.
	<b>UPOZORNENIE</b>	Tento symbol označuje možnosť zranenia alebo poškodenia majetku.

### Významy symbolov používaných v tomto návode je uvedený nižšie

	Toto nikdy nerobte!
	Vždy robte toto!

### VAROVANIE

<b>Neprekračujte menovitý výkon zásuvky, ani pripojeného zariadenia.</b>	<b>Neobsluhujte, ani nezastavujte spotrebič zapnutím / vypnutím napájania.</b>	<b>Nepoškodzujte, ani nepoužívajte nešpecifikovaný napájací kábel!</b>
V opačnom prípade môže dôjsť k úrazu elektrickým prúdom, alebo požiaru v dôsledku nadmernej tvorby tepla.	Môže dôjsť k úrazu elektrickým prúdom, alebo k požiaru v dôsledku tvorby tepla.	Môže dôjsť k úrazu elektrickým prúdom, alebo k požiaru.
<b>Neupravujte dĺžku napájacieho kábla, ani nezdierajte zásuvku s inými spotrebičmi.</b>	<b>Neobsluhujte s mokrymi rukami, alebo vo vlhkom prostredí.</b>	<b>Nesmerujte prúd vzduchu iba na ľudí v miestnosti.</b>
Mohlo by dôjsť k úrazu elektrickým prúdom, alebo k požiaru v dôsledku tvorby tepla.	Môže dôjsť k úrazu elektrickým prúdom.	Mohlo by dôjsť k poškodeniu zdravia.
<b>Pred čistením vypnite napájanie a odpojte spotrebič.</b>	<b>Nedovoľte, aby sa voda dostala do elektrických častí.</b>	<b>Vždy inštalujte istič a samostatný elektrický obvod.</b>
Mohlo by dôjsť k úrazu elektrickým prúdom, alebo zraneniu.	Môže to spôsobiť zlyhanie prístroja, alebo úraz elektrickým prúdom.	Ak ho nenainštalujete, môže to spôsobiť požiar a úraz elektrickým prúdom.
<b>Odpojte napájanie, ak zo spotrebiča vychádzajú neobvyklé zvuky, zápach, alebo dym.</b>	<b>Nepite vodu vytekajúcu zo zariadenia.</b>	<b>Neotvárajte prístroj počas prevádzky.</b>
Mohlo by dôjsť k požiaru a úrazu elektrickým prúdom.	Je znečistená a mohli by ste ochorieť.	Môže dôjsť k úrazu elektrickým prúdom.
<b>Nevyberajte nádobu s vodou počas prevádzky.</b>	<b>Neumiestňujte spotrebič do blízkosti zdrojov tepla.</b>	<b>Nepoužívajte spotrebič v blízkosti horľavých plynov alebo predmetov, ako benzín, benzén, riedidlo atď.</b>
Nebezpečenstvo úrazu elektrickým prúdom.	Umelohmotné diely sa môžu roztaviť, zhorieť, alebo dôjde k úrazu elektrickým prúdom.	Môže to spôsobiť výbuch, alebo požiar.
<b>Pred spustením odvlhčovača, vyvetrajte miestnosť, ak došlo k úniku plynu z iného spotrebiča.</b>	<b>Nerozoberajte, ani neupravujte spotrebič.</b>	
Mohlo by dôjsť k výbuchu, požiaru a popáleniu.	Môže dôjsť k poruche a úrazu elektrickým prúdom.	

## BEZPEČNOSTNÉ POKYNY

### UPOZORNENIE

<b>Nepoužívajte spotrebič v malých priestoroch.</b>	<b>Neumiestňujte na miesta, kde by mohla voda striekať na spotrebič.</b>	<b>Umiestnite spotrebič na rovný, stabilný povrch.</b>
Nedostatočné vetranie môže spôsobiť prehriatie a požiar.	Mohlo by dôjsť k úrazu elektrickým prúdom, alebo požiaru.	Prístroj spadne, môže sa vyliat voda a poškodiť majetok, alebo dôjsť k úrazu elektrickým prúdom.
<b>Nezakrývajte sacie, ani výfukové otvory handričkami, ani uterákmi.</b>	<b>Zvýšenú pozornosť venujte pri používaní spotrebiča v miestnosti s nasledujúcimi osobami:</b>	<b>Nepoužívajte v miestach, kde sa manipuluje s chemikáliami.</b>
Nedostatok prúdenia vzduchu môže viesť k prehriatiu a požiaru.	Dojčatá, detí, staršie osoby a ľudia, ktorí nie sú citliví na vlhkosť.	Môže to spôsobiť poškodenie spotrebiča kvôli chemikáliám a rozpúšťadlám rozpusteným vo vzduchu.
<b>Nikdy nestrkajte prsty, ani iné cudzie predmety do mriežok a otvorov. Venujte zvýšenú pozornosť, aby ste deti varovali pred týmto nebezpečenstvom.</b>	<b>Neodkladajte ťažké predmety na napájací kábel a dávajte pozor, aby sa kábel nestlačil.</b>	<b>Nestúpajte, ani nesadajte na spotrebič.</b>
Môže dôjsť k úrazu elektrickým prúdom, alebo poškodeniu spotrebiča.	Nebezpečenstvo požiaru alebo úrazu elektrickým prúdom.	Môžete sa zraniť pri páde, alebo prevrátení spotrebiča.
<b>Vždy zasuňte filtre bezpečne. Vycistite filter každé dva týždne.</b>	<b>Ak vo vnikne do spotrebiča, vypnite a odpojte spotrebič, zavolajte kvalifikovaného servisného technika.</b>	<b>Neumiestňujte vázy, ani iné nádoby s vodou na hornú stranu spotrebiča.</b>
Prevádzka bez filtrov môže spôsobiť poruchu.	Môže to spôsobiť poruchu spotrebiča alebo nehodu.	Voda môže natiecť do spotrebiča, spôsobiť poruchu izolácie a úraz elektrickým prúdom, alebo požiar.

### INFORMÁCIE K ELEKTRIKE

- Výrobný štítok sa nachádza na zadnom paneli spotrebiča a obsahuje elektrické a iné technické údaje špecifické pre tento spotrebič.
- Uistite sa, že spotrebič je správne uzemnený. Na minimalizáciu nebezpečenstva úrazu a požiaru je správne uzemnenie dôležité. Napájací kábel je vybavený uzemňovacou zástrčkou na ochranu proti úrazom.
- Váš spotrebič musíte pripojiť do správne uzemnene zásuvky v stene, ktorá je chránená poistkou alebo ističom.
- Nepoužívajte predlžovacie káble, ani adaptéry s týmto spotrebičom. Ale ak je nevyhnutné použiť predlžovací kábel, použite iba kábel schválený pre odvlhčovač (dostupný vo väčšine miestnych predajní).
- Aby ste sa vyhli možnosti zranenia osôb, vždy odpojte napájanie od spotrebiča pred inštaláciou a / alebo servisom.

## OVLÁDACIE PRVKY ODVLHČOVAČA

**POZNÁMKA:** Ovládací panel spotřebiča, ktorý ste zakúpili sa môže trochu líšiť v závislosti od modelu.

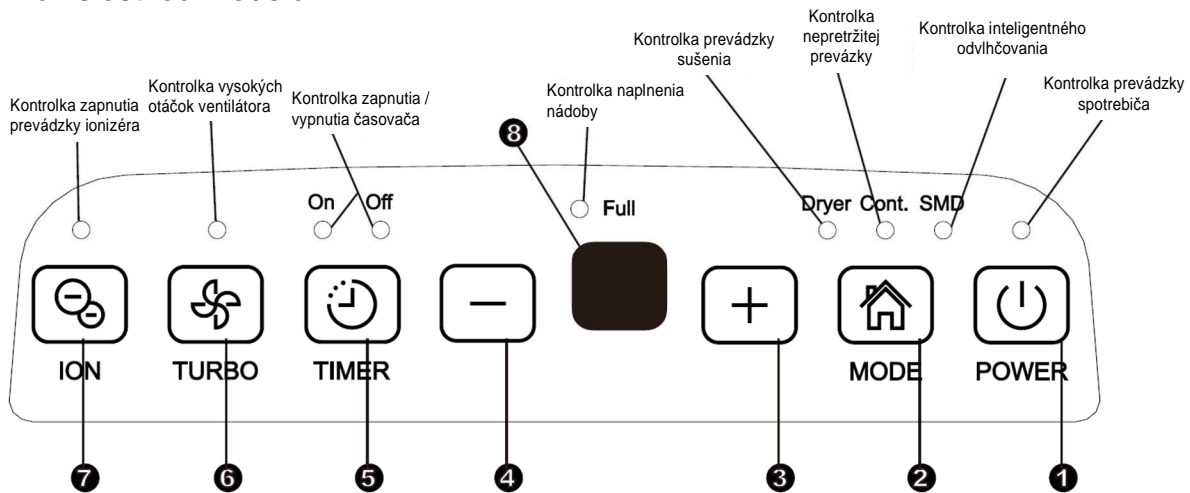

### Ovládacie prvky

Keď stlačíte tlačidlo na zmenu prevádzkových režimov, spotrebič pípne, ako znamenie, že sa menia režimy.

#### 1. Hlavný vypínač

Stlačte na zapnutie a vypnutie odvlhčovača.

**POZNÁMKA:** Keď kompresor začne alebo prestane pracovať, spotrebič môže vydať hlasný zvuk, to je normálne

#### 2. Tlačidlo režimov

Stlačením zvolíte požadovaný režim prevádzky od Odvlhčovanie, Sušenie, Nepretržité odvlhčovanie a Inteligentné odvlhčovanie.

**POZNÁMKA:** Režimy Sušenia a Inteligentného odvlhčovania sú voliteľné.

#### 3., 4. Tlačidlo hore / dole

Úroveň vlhkosti môžete nastaviť v rozsahu od 35% RH (relatívna vlhkosť) do 85% RH (relatívna vlhkosť) v 5% krokoch.

#### Ovládacie prvky ČASOVAČA

Použite tlačidlo hore / dole na nastavenie odloženia automatického spustenia a automatického zastavenia od 0,0 do 24 hod.

#### 5. Tlačidlo časovača

Stlačením zvolíte funkciu automatického spustenia a automatického zastavenia

#### 6. Tlačidlo Turbo

Ovládanie rýchlosti ventilátora. Stlačením zvolíte buď vyššiu, alebo normálnu rýchlosť ventilátora. Pre maximálne odstraňovanie vlhkosti nastavte na vysokú rýchlosť. Keď sa vlhkosť zníži a želáte si tichú prevádzku, nastavte ovládač ventilátora na Normal.

#### 7. Tlačidlo ionizéra (voliteľné)

Stlačením aktivujete ionizér. Ionizér automaticky vytvára anióny. Anióny deaktivujú chemické výpary a prach. Opätovným stlačením deaktivujete funkciu.

#### 8. Displej

Ukazuje nastavené % úrovne vlhkosti od 35% do 85%, čas automatického spustenia / zastavenia (0 ~ 24), nastavenie a aktuálnu (+/- 5% presnosť) úroveň vlhkosti v rozsahu od 30% RH (relatívna vlhkosť) do 90% RH (relatívna vlhkosť).

## **OVLÁDACIE PRVKY ODVLHČOVAČA**

---

### **Chybové a ochranné kódy:**

AS – Chyba snímača vlhkosti: Odpojte spotrebič a zapojte ho naspäť. Ak sa chyba opakuje, zavolajte servis.

ES – Chyba snímača teploty. Odpojte spotrebič a zapojte ho naspäť. Ak sa chyba opakuje, zavolajte servis.

P1 – Spotrebič je v režime odmrazovania: Nechajte spotrebič dokončiť automatické odmrazovanie. Ochrana sa vypne po odmrazení.

P2 – Nádobu je plná, alebo nie je v správnej polohe: Vyprázdnite nádobu a umiestnite ju do správnej polohy.

E3 – Porucha spotrebiča: Odpojte spotrebič a zapojte ho naspäť. Ak sa chyba opakuje, zavolajte servis.

EC – Zaznamenaný únik chladiva: S touto novou technológiou sa na displeji objaví EC, keď spotrebič zaznamená únik chladiva, zavolajte servis.

### **Ďalšie funkcie**

#### **Plná nádoba**

Svieti, ak je nádoba pripravená na vyprázdnenie, alebo ak je nádoba odstránená, alebo nie je umiestnená v správnej polohe.

#### **Automatické vypnutie**

Odvlhčovač sa vypne, keď je nádoba plná, alebo keď sa nádoba vyberie alebo nie je umiestnená v správnej polohe. Keď sa dosiahne nastavená vlhkosť, spotrebič sa automaticky vypne. Pri niektorých modeloch bude ventilátor pokračovať v prevádzke.

#### **Automatické odmrazovanie**

Keď sa námraza vytvára na cievkach výparníku, kompresor sa vypne ventilátor bude pokračovať v prevádzke, kým námraza nezmizne.

POZNÁMKA: Pri automatickom rozmrazovaní môže spotrebič vydávať nejaký zvuk prúdenia chladiva, to je normálne.

#### **Odloženie štartu o 3 minúty**

Po zastavení spotrebiča ho nemôžete reštartovať najbližšie 3 minúty. Je to na ochranu spotrebiča. Prevádzka automaticky začne po 3 minútach.

#### **Režim inteligentného odvlhčovania (voliteľný)**

V režime inteligentného odvlhčovania bude spotrebič automaticky ovládať vlhkosť miestnosti v pohodlnom rozsahu 45% ~ 55% v závislosti od teploty miestnosti. Funkcia nastavenia vlhkosti nebude dostupná.

#### **Automatické reštartovanie**

Ak sa spotrebič neočakávane vypne kvôli výpadku prúdu, znovu sa automaticky spustí s predchádzajúcimi nastavenými funkciami po obnovení napájania.



### Nastavenie časovača

- Keď je spotrebič zapnutý, najskôr stlačte tlačidlo časovača (Timer), kontrolka vypnutia časovača sa rozsvieti. Znamená to spustenie programu automatického zastavenia. Opätovným stlačením sa rozsvieti kontrolka zapnutia časovača. Znamená to spustenie automatického štartu.
- Keď je spotrebič vypnutý, najskôr stlačte tlačidlo časovača (Timer), kontrolka zapnutia časovača sa rozsvieti. Znamená to spustenie programu automatického štartu. Opätovným stlačením sa rozsvieti kontrolka vypnutia časovača. Znamená to spustenie automatického zastavenia.
- Stlačte alebo držte tlačidlo UP (hore) alebo DOWN (dole) na zmenu automatického času v 0,5 hod krokoch, až do 10 hodín, potom v 1 hod krokoch až do 24 hodín. Spotrebič bude odpočítavať zostávajúci čas do štartu.
- Zvolená doba sa zaznamená do 5 sekúnd a systém sa automaticky vráti k zobrazeniu predchádzajúceho nastavenia vlhkosti.
- Keď nastavíte časy automatického štartu & automatického zastavenia, v rámci rovnakého programu, kontrolka zapnutia / vypnutia sa rozsvieti na signalizáciu naprogramovania času zapnutia alebo vypnutia.
- Zapnutie alebo vypnutie spotrebiča kedykoľvek, alebo úprava nastavenia časovača na 0,0 zruší funkciu automatického spustenia / zastavenia.
- Keď LED displej zobrazí kód P2, funkcia automatického spustenia / zastavenia sa tiež zruší.

### Režim sušenia (voliteľný)

Spotrebič môže vykonať funkciu maximálneho odvlhčovania, keď je v režime sušenia. Rýchlosť ventilátora sa nastaví na vysokú. Úroveň vlhkosti sa automaticky ovláda podľa skutočnej vlhkosti v miestnosti. Spotrebič ukončí režim sušenia maximálne po 10 hodinách prevádzky.

#### POZNÁMKA:

- Režim sušenia musíte prevádzkovať v uzatvorenej miestnosti, neotvárajte okná, ani dvere.
- Aby bolo odvlhčovanie najúčinnnejšie, najskôr vysušte mokré oblečenie.
- Dajte mokré oblečenie na priame prúdenie vzduchu (pozri Obr. A).
- Pre hrubé a ťažké oblečenie nemusíte dosiahnuť najlepšie výsledky odvlhčovania.

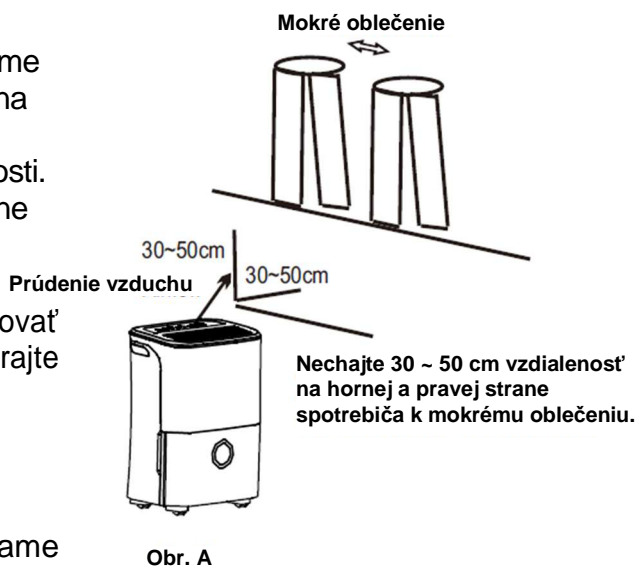

#### UPOZORNENIE

- Nezakrývajte výstup vzduchu spotrebiča s oblečením. Môže spôsobiť nadmerné prehriatie, požiar, alebo poruchu spotrebiča.
- Neumiestňujte mokré oblečenie na hornú stranu spotrebiča a nedovoľte kvapkať vode do spotrebiča. Mohlo by dôjsť k úrazu elektrickým prúdom, alebo poruche spotrebiča.

## IDENTIFIKÁCIA DIELOV

### Predná časť

1. Ovládací panel
2. Rukoväť (obidve strany)
3. Mriežka výstupu vzduchu
4. Nádobka na vodu
5. Náhľad úrovne vody

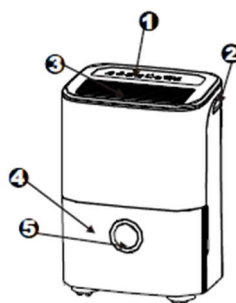

### Zadná časť

1. Odtoková hadica
2. Kolieska
3. Napájací kábel so zástrčkou
4. Mriežka vstupu vzduchu
5. Filter vzduchu (za mriežkou)
6. Držiak napájacieho kábla (používa sa iba pri uskladnení spotrebiča)

POZNÁMKA: Všetky obrázky v návode sú iba na účely vysvetlenia. Aktuálny tvar vami zakúpeného spotrebiča sa môže mierne líšiť, ale ovládanie a funkcie sú rovnaké.

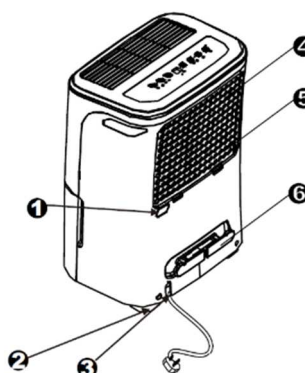

### Umiestnenie spotrebiča

Odvlhčovač prevádzkovaný v suteréne bude mať malý alebo žiadny vplyv na sušenie úložných priestorov ako sú skrine, pokiaľ nie je dostatočná cirkulácia vzduchu v tejto oblasti.

- Nepoužívajte vonku.
- Tento odvlhčovač je určený iba na vnútorné použitie. Tento odvlhčovač by ste nemali používať na komerčné, ani priemyselné účely.
- Umiestnite odvlhčovač na hladký, rovný a dostatočne silný povrch, aby udržal spotrebič s plnou nádržou vody.
- Nechajte najmenej 20 cm vzdušného priestoru na všetkých stranách spotrebiča pre dobrú cirkuláciu vzduchu.
- Umiestnite spotrebič do priestorov, kde teplota nepadne pod 5 °C (41 °F). Cievky sa môžu pokrývať námrazou pri teplotách pod 5 °C (41 °F), čo môže znížiť výkon.
- Umiestnite spotrebič mimo sušičky bielizne, ohrievača a radiátora.

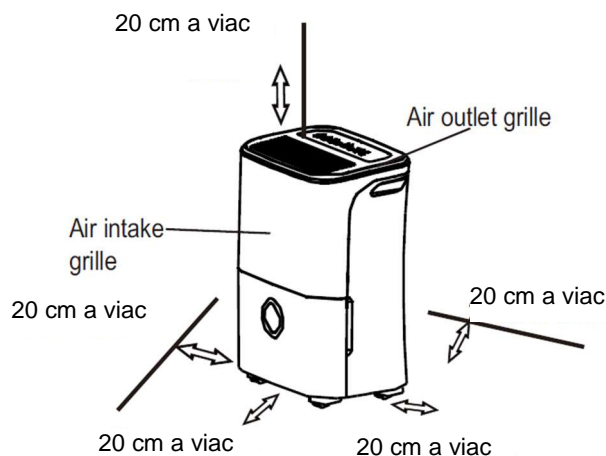

### Kolieska (na štyroch miestach v dolnej časti spotrebiča)

- Kolieska sa môžu voľne pohybovať.
- Netlačte kolieska cez koberec, ani nepresúvajte spotrebič s vodou v nádrži. (Spotrebič sa môže prevrátiť a rozlíať vodu.)

## OBSLUHA SPOTREBIČA

- Použite spotrebič, aby nedošlo k poškodeniu vlhkosťou, kde sú uložené knihy, alebo iné cenné veci.
- Používajte odvlhčovač v suteréne, aby ste zabránili poškodeniu vlhkosťou.
- Odvlhčovač musíte prevádzkovať v uzatvorenom priestore, aby bola čo najúčinnějšía.
- Zatvorte všetky dvere, okná a iné vonkajšie otvory v miestnosti.

### Používanie spotrebiča

- Pri prvom použití odvlhčovača, prevádzkujte spotrebič nepretržite 24 hodín.
- Tento spotrebič je navrhnutý na prevádzku v pracovnom prostredí od 5°C/41°F do 35°C/95°F.
- Ak bol spotrebič vypnutý a potrebujete ho rýchlo znovu zapnúť, nechajte ho približne tri minúty, aby sa správne obnovila prevádzka.
- Nepripájajte odvlhčovač do viacnásobnej zásuvky, ktorá používajú aj iné elektrické spotrebiče.
- Zvoľte vhodné umiestnenie a uistite sa, že máte ľahký prístup k elektrickej zásuvke.
- Zapojte spotrebič do elektrickej zásuvky s uzemnením.
- Uistite sa, že nádrž s vodou je správne namontovaná, inak spotrebič nebude správne pracovať.

**POZNÁMKA:** Keď voda v nádrži dosiahne určitú úroveň, buďte opatrní, aby ste vodu nerozliali.

### Odstránenie nahromadenej vody

Existujú dva spôsoby odstránenia nahromadenej vody.

#### 1. Použite nádobu

- Keď je spotrebič vypnutý, ak je nádrž plná, spotrebič pípne 8-krát a bude blikať indikátor naplnenia nádoby a na digitálnom displeji bude napísané P2.
- Keď je spotrebič zapnutý, ak je nádrž plná, kompresor sa vypne a ventilátor sa vypne po 30 sekundách kvôli sušeniu vody v kondenzátore, potom spotrebič pípne 8-krát a bude blikať indikátor naplnenia nádoby a na digitálnom displeji bude napísané P2.
- Pomaly vyberte nádrž. Uchopte ľavú a pravú rukoväť bezpečne a opatrne vyťahujte rovno tak, aby sa voda nevyliala. Neodkladajte nádrž na podlahu, pretože dno nádrže nie je rovné. Inak sa nádrž prevráti a voda sa rozleje.
- Vylejte vodu a nádrž založte naspäť. Nádrž musí byť na mieste a bezpečne usadená, potom môže odvlhčovač pracovať.
- Spotrebič sa znova spustí, keď sa nádrž vráti do správnej polohy.

1. Vyťahnite trochu nádrž.



2. Držte obidve strany nádrže rovnakou silou a vyťahnite ju zo spotrebiča.



Obr. 6

3. Vylejte vodu von.

## OBSLUHA SPOTREBIČA

### POZNÁMKY:

- Pri vyberaní nádrže sa nedotýkajte žiadnych častí vo vnútri spotrebiča. Ak tak urobíte, môžete poškodiť výrobok.
- Dbajte na to, aby ste nádrž jemne celkom zatlačili. Búchanie s nádržou, alebo ak ju bezpečne nezatlačíte môže spôsobiť, že spotrebič nebude fungovať.
- Ak sa v spotrebiči pri vyberaní nádrže nachádza nejaká voda, musíte ju vysušiť.

### 2. Neprerzité vypúšťanie

- Vodu môžete automaticky vypúšťať do odtoku v podlahe pripojením odtokovej hadice (nie je súčasťou balenia).
- Odložte kryt dole zo zásuvky zadnej vypúšťacej hadice. Pripojte odtokovú hadicu (ID=13.5mm) a nasmerujte ju k odtoku v podlahe, alebo k inému vhodnému odtoku.
- Uistite sa, že hadica je bezpečná, čiže neobsahuje žiadne netesnosti.
- Nasmerujte hadicu smerom k odtoku a uistite sa, že neexistujú žiadne slučky, ktoré by zastavili odtok vody.
- Umiestnite koniec hadice do odtoku a uistite sa, že koniec hadice na úrovni, alebo nižšie, aby voda mohla hladko prúdiť. Nikdy ju nedávajte vyššie.
- Zvoľte požadované nastavenie vlhkosti a rýchlosť ventilátora na spotrebiči pre spustenie neprerzitého vypúšťania.



POZNÁMKA: Keď funkciu neprerzitého odtoku nepoužívate, odstráňte odtokovú hadicu zo zásuvky a uzatvorte odtok vody.

### Starostlivosť a čistenie odvlhčovača

⚠ **Odvlhčovač vypnite a vyberte zástrčku zo zásuvky pred čistením.**

#### 1. Vyčistíte mriežky a teleso spotrebiča.

- Použite vodu a jemný čistiaci prostriedok. Nepoužívajte bielidlo, ani drsný čistiaci prostriedok.
- Nestriekajte vodu priamo na spotrebič. Takto by mohlo dôjsť k úrazu elektrickým prúdom, poškodeniu izolácie, alebo spôsobiť hrdzavenie spotrebiča.
- Nasávanie vzduchu a výstupné mriežky sa ľahko znečistia, preto použite vysávač, alebo kefku na čistenie.

#### 2. Vyčistíte nádrž

Každých niekoľko týždňov vyčistíte nádrž, aby ste zabránili rastu plesní a baktérií. Čiastočne naplňte nádrž čistou vodou a pridajte trochu jemného čistiaceho prostriedku a vyčistite, vyprázdnite a vylejte nádrž.

**POZNÁMKA:** Nepoužívajte umývačku riadu na čistenie nádrže. Po vyčistení musí byť nádrž na mieste a bezpečne usadená, aby odvlhčovač fungoval.

#### 3. Vyčistíte filter vzduchu

Filter vzduchu v prednej časti mriežky by ste mali kontrolovať a čistiť najmenej každých 30 dní, alebo častejšie, ak je to potrebné.

**POZNÁMKA:** NEOPLACHUJTE FILTER, ANI HO NEDÁVAJTE DO UMÝVAČKY RIADU.

##### Vybratie:

Uchopte platňu na filtri a vytiahnite smerom nahor, potom ju vytiahnite von podľa obrázku. Vyčistite filter horúcou, mydlovou vodou. Opláchnite a nechajte filter vyschnúť pred založením. Nečistite filter v umývačke riadu.

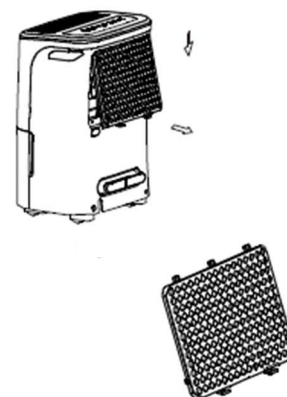

##### Založenie:

Vložte filter vzduchu do spotrebiča zo spodnej časti nahor. Pozri obrázok.

##### UPOZORNENIE:

NEPREVÁDZKUJTE odvlhčovač bez filtra, pretože nečistota a vlákna ho upchajú a znižujú výkon.



#### 4. Keď spotrebič dlhú dobu nepoužívate

- Po vypnutí spotrebiča počkajte jeden deň pred vyprázdnením nádrže.
- Vyčistite hlavnú jednotku, nádrž vody a filter vzduchu.
- Prikryte spotrebič plastovým vrecom.
- Uskladnite spotrebič vo vzpriamenej polohe na suchom, dobre vetranom mieste.

## RIEŠENIE PROBLÉMOV

Kým sa obrátite na servis, pozrite si tabuľku nižšie.

Problém	Čo robiť
Spotrebič sa nespustí	<ul style="list-style-type: none"><li>• Uistite sa, že zástrčka odvlhčovača je úplne zasunutá v zásuvke.</li><li>• Skontrolujte rozvodovú skrinku (poistky, ističe).</li><li>• Odvlhčovač dosiahol svoju prednastavenú úroveň, alebo je nádrž plná.</li><li>• Nádrž vody nie je v správnej polohe.</li></ul>
Odvlhčovač nevysušuje vzduch ako by mal	<ul style="list-style-type: none"><li>• Nechajte spotrebič pracovať viackrát, aby vlhkosť odstránil.</li><li>• Uistite sa, že nie sú žiadne záclony, žalúzie, ani nábytok, ktorý blokuje prednú, alebo zadnú časť odvlhčovača.</li><li>• Ovládanie vlhkosti nesmie byť nastavené celkom nízko.</li><li>• Skontrolujte, či sú všetky okná, dvere a iné otvory bezpečne zatvorené.</li><li>• Teplota miestnosti je príliš nízka, pod 5°C (41°F).</li><li>• V miestnosti je veľký zdroj vlhkosti.</li></ul>
Spotrebič robí veľký hluk pri prevádzke	<ul style="list-style-type: none"><li>• Vzduchový filter je upchatý.</li><li>• Spotrebič je vyklonený zo zvislej polohy, v ktorej by mal byť.</li><li>• Povrch podlahy nie je rovný.</li></ul>
Na cievkach sa objavuje vlhkosť	<ul style="list-style-type: none"><li>• To je normálne. Odvlhčovač má funkciu automatického odmrazovania.</li></ul>
Voda na podlahe	<ul style="list-style-type: none"><li>• Hadica, alebo pripojenie hadice sa uvoľnilo.</li><li>• Aj keď sa nádrž používa na hromadenie vody, ale zadná odtoková zástrčka je odstránená.</li></ul>
Na displeji sa objaví ES, AS, P1 alebo P2	<ul style="list-style-type: none"><li>• Jedná sa o chybové a ochranné kódy. Pozrite si kapitolu OVLÁDACIE PRVKY ODVLHČOVAČA</li></ul>

SRB

D 16/20 M

Pre prve upotrebe naprave za apsorpciju vlage detaljno pročitajte ova uputstva, i sačuvajte ih za eventualno kasnije konsultovanje.

# APSORBER VLAGE

## UPUTSTVA ZA INSTALACIJU I UPOTREBU

### **Pročitajte ova uputstva!**

U njima ćete naći brojne korisne savete u vezi pravilne upotrebe i održavanja naprave za odvlaživanje vazduha. Nešto preventivne nege s vaše strane doneće vam veliku uštedu vremena i novca tokom celokupnog životnog veka aparata. U tabeli sa savetima za otklanjanje kvarova i smetnji u radu naći ćete mnoge odgovore na uobičajena pitanja. Najpre pregledajte te savete, i možda nakon toga neće ni biti potrebno zvati servis.

## KORISNI SAVETI

---

### U evropskim državama kod korišćenja naprave za odvlaživanje vazduha treba se pridržavati narednih propisa:

**ODLAGANJE OTPADA:** Ovaj proizvod ne smete tretirati kao nesortiran komunalni otpad, nego ga treba sakupljati odvojeno, jer se takav otpad odvojeno i obrađuje.

Napravu dakle nemojte bacati zajedno sa ostalim otpacima iz domaćinstva. Za odlaganje naprave postoje različite mogućnosti:

- a) Lokalna uprava ima organizovan sistem sakupljanja, i mesta gde se mogu odlagati elektronski otpaci besplatno za korisnika.
- b) Kada kupujete novi proizvod, prodavac prima nazad vaš stari aparat bez naknade.
- c) Proizvođač uzima nazad stari aparat besplatno za korisnika.
- d) Stari proizvodi sadrže korisne materijale, i možete ih prodati trgovcima sa otpadnim materijalima.

Divlje odlaganje u šume, odnosno u prirodu ugrožava vaše zdravlje, jer stvari opasne po zdravlje iscuru u podzemne vode i otuda nađu put u prehrambeni lanac.

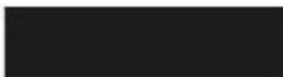



# SADRŽAJ

---

<b>BEZBEDNOSNA UPOZORENJA .....</b>	<b>1</b>
PAŽNJA .....	1
UPOZORENJE .....	2
INFORMACIJE ZA PRIKLJUČAK NA ELEKTRIČNU ENERGIJU .....	2
<b>KONTROLNI PANEL APSORBERA VLAGE .....</b>	<b>3</b>
KONTROLNA DUGMAD.....	3
OSTALE FUNKCIJE .....	4
<b>STRUKTURA APARATA.....</b>	<b>6</b>
POSTAVLJANJE NAPRAVE .....	6
<b>UPRAVLJANJE .....</b>	<b>7</b>
UPOTREBA NAPRAVE .....	7
PRAŽNJE VODE .....	7
<b>ODRŽAVANJE.....</b>	<b>9</b>
ODRŽAVANJE I ČIŠĆENJE APSORBERA VLAGE .....	9
<b>SAVETI ZA OTKLANJANJE SMETNJI I KVAROVA .....</b>	<b>10</b>



## **PAŽNJA**



- Korišćenje naprave dozvoljeno je samo osobama koje su starije od 8 godina.
- Napravu ne smeju koristiti osobe (uključivo i deca) sa smanjenim fizičkim, osetilnim i mentalnim sposobnostima, odnosno lica sa nedostatkom iskustava i znanja, izuzev ako su pod odgovarajućim nadzorom lica odgovornih za njihovu bezbednost, koja su im objasnila moguće opasnosti, povezane sa korišćenjem naprave.
- Skrbnici dece treba da se postaraju, da se deca ne igraju napravom.
- Ukoliko utvrdite da je priključni kabl oštećen, zamenu sme uraditi samo proizvođač, ovlašćeni serviser, ili neko drugo odgovarajuće stručno osposobljeno lice.
- Naprava treba biti instalirana u skladu sa nacionalnim standardima.
- Za servisiranje i popravke naprave kontaktirajte ovlašćeni servis.

## BEZBEDNOSNA UPOZORENJA



### Bezbednosna upozorenja

Pridržavajući se narednih uputstava i upozorenja moći ćete sprečiti eventualne povrede korisnika naprave ili drugih lica, odnosno oštećenja lične imovine. Nepravilno upotreba koja je posledica nepridržavanja uputstava može uzrokovati štetu na ličnoj imovini kao i telesne povrede.

### Ozbiljnost pretnje označena je narednim znacima

 <b>PAŽNJA</b>	Ovaj znak znači smrtnu opasnost, ili opasnost ozbiljnih povreda.
 <b>UPOZORENJE</b>	Ovaj znak znači mogućnost povreda ili štete na imovini.

### Značenje simbola.

	Ovo nikada ne smete uraditi.
	Ovo uvek uradite.

### PAŽNJA

<b>Koristite odgovarajuće zaštićenu priključnu utičnicu i instalaciju.</b>	<b>Naprave nemojte puštati u rad ili zaustavljati prekidanjem napajanja električnom energijom.</b>	<b>Pazite da ne oštetite priključni kabl; nemojte koristiti neproverene priključne kablove.</b>
U suprotnom slučaju može da dođe do udara električne struje ili do požara zbog generisanja toplote.	Ovo može da uzrokuje električni udar ili požar zbog stvaranja toplote.	Ovo može da uzrokuje električni udar ili požar.
<b>Nemojte nikada menjati dužinu priključnog kabla, a utičnicu nemojte koristiti još i za druge aparate.</b>	<b>Napravom nemojte upravljati mokrim rukama ili u mokroj okolini.</b>	<b>Strujanje vazduha nemojte usmeravati prema ljudima.</b>
Ovo može da uzrokuje električni udar ili požar zbog stvaranja toplote.	Ovo može da uzrokuje električni udar.	To može da ima štetne posledice po vaše zdravlje.
<b>Pre čišćenja napravu najpre isključite i iskopčajte iz električne instalacije.</b>	<b>Pazite da vodom ne okvasite električne delove aparata.</b>	<b>Uvek koristite instalaciju sa prekidačima napajanja.</b>
Postoji opasnost električnog udara.	Ovo može da uzrokuje kvar naprave ili električni udar.	U suprotnom slučaju može da dođe do požara i električnog udara.
<b>Ukoliko iz naprave dolaze neobični šumovi, vonj ili dim, smesta je isključite.</b>	<b>Nemojte piti vodu koja curi iz naprave.</b>	<b>Tokom rada nemojte otvarati napravu.</b>
U suprotnom može doći do požara i električnog udara.	Ta voda je zagađena i može imati štetan efekat na vaše zdravlje.	Ovo može da uzrokuje električni udar.
<b>Posudu sa kondenzatom nemojte vaditi tokom rada naprave.</b>	<b>Priključni kabl neka ne bude proveden blizu grejnih aparata.</b>	<b>Priključni kabl ne sme biti proveden blizu zapaljivih gasova ili goriva, kao što su benzin, benzol, razređivač, i slično.</b>
Postoji opasnost električnog udara.	U suprotnom slučaju može da dođe do požara i električnog udara.	U suprotnom slučaju može da dođe do eksplozije ili požara.
<b>Pre upućivanja u rad naprave za razvlaživanje vazduha prostoriju dobro provetrite, ukoliko je puštao gas iz nekog drugog aparata.</b>	<b>Napravu nemojte rasturati ili menjati.</b>	
Ovo može da uzrokuje eksploziju, požar in opeklinae.	Ovo može da uzrokuje kvarove i električni udar.	

## BEZBEDNOSNA UPOZORENJA

### UPOZORENJE

<b>Napravu nemojte koristiti u malim prostorijama.</b>	<b>Napravu nemojte koristiti u prostorijama gde se po njoj može prolići voda.</b>	<b>Napravu stavite ravnu i čvrstu/stabilnu podlogu.</b>
Postoji mogućnost pregrevanja motora ventilatora i požara.	Može da dođe do električnog udara ili požara.	Ukoliko se naprava prevrne, može oštetiti imovinu, ili uzrokovati kvar i oštećenja same naprave.
<b>Napravu nemojte prekrivati raznim predmetima ili odećom.</b>	<b>Posebna pažnja potrebna je tokom rada aparata ako se u prostoriji nalaze:</b>	<b>Napravu nemojte koristiti u prostorijama gde su prisutne hemikalije.</b>
Postoji mogućnost pregrevanja motora ventilatora i požara.	bebe, deca, stariji ljudi, i lica smanjenih psihofizičkih sposobnosti.	Može doći do nepravilnog rada, odnosno do smetnji u radu aparata.
<b>Zabranjeno je gurati bilo kakve predmete ili delove tela u otvore na aparatu. Na ovo morate naročito da upozorite decu.</b>	<b>Na priključni kabl i uopšte na napravu nemojte stavljati teške terete.</b>	<b>Nemojte se penjati na aparat ili sedeti na njemu.</b>
Može doći do električnog udara ili do kvara.	Može da dođe do električnog udara ili požara.	Može doći do telesnih povreda.
<b>Uvek stavite filter na pravo mesto. Očistite filter jednom u dve nedelje.</b>	<b>Ukoliko u napravu prodre voda, smesta je isključite i iskopčajte iz električne instalacije. Obratite se ovlašćenom serviseru.</b>	<b>Na napravu nemojte stavljati vaze se cvećem, niti bilo kakve druge sudove sa vodom.</b>
Rad naprave bez filtera može da ošteti aparat.	Ovo može da uzrokuje kvar naprave, a može i uzrokovati nesreću.	Može da dođe do električnog udara ili požara.

### INFORMACIJE O PRIKLJUČENJU NA ELEKTRIČNU ENERGIJU

- Natpisna tablica nalazi se na zadnjoj strani naprave i sadrži sve potrebne podatke o spajanju na električnu instalaciju, i ostale tehničke informacije.
- Obezbedite dobro uzemljenje naprave. Uzemljenje je važno zbog smanjenja mogućnosti električnog udara i nepravilnosti u radu. Električni utikač je opremljen kontaktom za uzemljenje.
- Utikač priključnog kabla treba ukopčati u utičnicu koja je takođe odgovarajuće uzemljena, a električni vod treba da bude zaštićen osiguračem.
- Nemojte koristiti neprikladne električne produžne kablove kako biste produžili postojeći priključni kabl. U tom je slučaju potrebno koristiti nepromočiv produžni kabl (otporan na ulaz vode).
- Pre pomeranja ili premeštanja napravu uvek isključite i iskopčajte kabl iz električne instalacije.

## KONTROLNI PANEL APSORBERA VLAGE

**UPOZORENJE:** Slika kontrolnog panela naprave za odvlaživanje vazduha može se razlikovati od konkretnog kontrolnog panela na vašoj napravi.

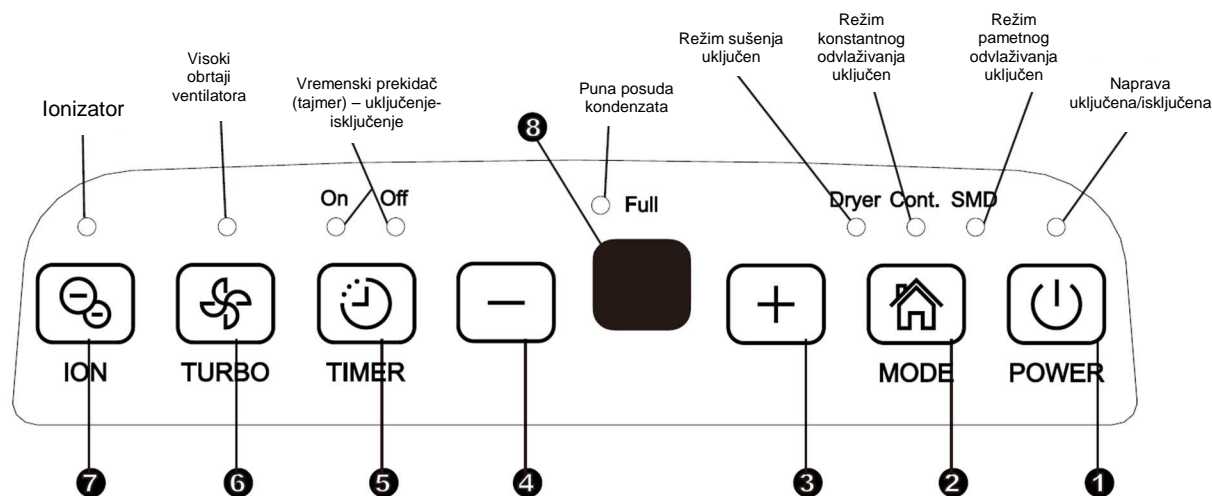

### Kontrolna dugmad

Pritiskom na kontrolno dugme iz naprave se začuje kratak pisak, što znači da je naprava usvojila komandu.

#### 1. Dugme UKLJUČENJE/ISKLJUČENJE

Pritiskom tog dugmeta uključite ili isključite rad naprave.

UPOZORENJE: kada naprava započne s radom (uključenje kompresora) možda ćete čuti nešto glasniji zvuk. To je normalna pojava.

#### 2. Dugme za izbor režima rada

Pritiskom tog dugmeta birate režim rada: apsorpcija vlage, sušenje, konstantno odvlaživanje, pametno odvlaživanje.

UPOZORENJE: sušenje i pametno odvlaživanje je opciono.

#### 3., 4. Dugmeta GORE/DOLE

Vlažnost možete podesiti od 35% do 85% relativne vlažnosti u koracima po 5%.

#### Regulisanje TAJMERA (VREMENSKOG PREKIDAČA)

Koristite dugmad GORE/DOLE za izbor odloženog automatskog uključivanja/isključivanja. Odloženo upućivanje u rad možete podesiti u rasponu od 00 do 24 časa.

#### 5. Dugme TAJMERA (VREMENSKOG PREKIDAČA)

Pritiskom tog dugmeta birate odloženo vreme uključivanja/isključivanja rada aparata.

#### 6. Dugme TURBO režima

Tim dugmetom kontrolišete brzinu rada ventilatora. Pritiskom birate visoku ili normalnu brzinu rada ventilatora. Za maksimalan efekat apsorpcije vlage izaberite visoke obrtaje ventilatora. Kada se vlažnost u prostoriji smanji i želite da rad aparata bude tiši, izaberite normalnu brzinu rada ventilatora.

#### 7. Dugme IONIZATORA (opcija)

Pritiskom tog dugmeta uključite/isključite rad ionizatora. Negativni ioni koji neutralizuju vonj i uklanjanju čestice prašine iz vazduha generišu se pomoću ionizatora.

#### 8. Displej

Prikazuje izabran stepen vlažnosti u rasponu od 35% do 85% relativne vlage (RH), a ukoliko ste izabrali i odloženo upućivanje u rad, period do podešenog vremena uključivanja/isključivanja. Tokom rada naprave displej prikazuje momentalan stepen vlažnosti u rasponu od 30% do 90% (RH).

## KONTROLNI PANEL APSORBERA VLAGE

---

### **Kodovi kvarova, odnosno grešaka u radu:**

AS – kvar na senzoru vlage: isključite napravu iz napajanja i ponovno je uključite. Ukoliko greška nije otklonjena pozovite servis.

ES – kvar na senzoru temperature: isključite napravu iz napajanja i ponovno je uključite. Ukoliko greška nije otklonjena pozovite servis.

P1 – naprava se nalazi u režimu odmrzavanja: ostavite napravu da završi postupak odmrzavanja. Zaštitni kod će nestati kada se naprava automatski odledi.

P2 – posuda kondenzata je puna, ili nije pravilno nameštena. Ispraznite posudu i ponovno je namestite, vodeći računa da bude u pravilnom položaju.

E3 – greška u radu naprave: isključite napravu iz napajanja i ponovno je uključite. Ukoliko greška nije otklonjena pozovite servis.

EC – otkriveno je propuštanje rashladnog sredstva: naprava automatski detektuje propuštanje gasa iz rashladnog sistema i javlja grešku EC. Pozovite servis.

### **Ostale funkcije**

#### **Posuda kondenzata puna**

Lampica svetli kada je posuda kondenzata puna i treba da se isprazni, ili kada posuda nije pravilno nameštena.

#### **Automatsko isključenje**

Apsorber vlage automatski se isključi kada je posuda kondenzata puna, kada je izvađena, ili kada nije pravilno nameštena. Naprava će se isključiti i kada je postignut prethodno izabran nivo vlažnosti u prostoriji. Kod određenih modela ventilator će ostati i dalje da radi.

#### **Automatsko odmrzavanje**

Kada se na isparivaču apsorbera vlage nakupi led, kompresor se zaustavi, dok ventilator nastavlja sa radom sve dok se led ne istopi.

UPOZORENJE: u režimu odmrzavanja naprava će možda ispuštati određene zvukove koji su posledica pretakanja gasa u sistemu, što je normalna pojava.

#### **Blokada uključanja u trajanju 3 minuta**

Kada se rad naprave zaustavi, ponovno upućivanje u rad neće biti moguće u narednom kratkom periodu od 3 minuta – uključenje je onemogućeno. To je namenjeno zaštititi naprave. Naprava će se automatski uključiti nakon isteka ta 3 minuta.

#### **Pametna apsorpcija vlage (opcija)**

U režimu pametne apsorpcije vlage naprava će automatski regulisati nivo relativne vlažnosti u rasponu od 45% do 55%, ovisno o sobnoj temperaturi. Ručno regulisanje željenog nivoa vlažnosti u ovom je režimu onemogućena.

#### **Automatsko ponovno upućivanje u rad**

U slučaju nestanka električne energije, nakon ponovnog uspostavljanja napajanja naprava će se automatski vratiti u prethodno izabran režim rada.

## KONTROLNI PANEL APSORBERA VLAGE

### Podešavanje tajmera (vremenskog prekidača)

- Kada je naprava uključena najpre pritisnite dugme tajmera (vremenskog prekidača), i zasvetleće lampica za indicaciju isključenja. To znači da je aktivirana funkcija odloženog isključenja naprave. Pritisnite dugme ponovno, i zasvetleće lampica za indicaciju upućivanja naprave u rad. To znači da je aktivirana funkcija odloženog upućivanja naprave u rad.
- Kada je naprava isključena najpre pritisnite dugme tajmera (vremenskog prekidača), i zasvetleće lampica za indicaciju upućivanja naprave u rad. To znači da je aktivirana funkcija odloženog upućivanja naprave u rad. Pritisnite dugme ponovno, i zasvetleće lampica za indicaciju isključenja. To znači da je aktivirana funkcija odloženog isključenja naprave.
- Pritisnite ili zadržite dugme GORE/DOLE i time izaberite period odloženog uključivanja/isključivanja naprave. Interval mogućeg vremenskog perioda je pola sata za prvih 10 sati zakašnjenja, a zatim 1 sat do dozvoljenog vremenskog perioda zakašnjenja od 24 sata. Tajmer će započeti sa odbrojanjem vremena do uključivanja.
- Izabrana regulacija biće memorisana nakon 5 sekundi, a displej će automatski da se vrati na prikaz prethodne aktivnosti.
- Ukoliko su odabrane obe mogućnosti, dakle odloženo upućivanje u rad i odloženo isključenje, svetleće obe lampice (uključenje i isključenje tajmera).
- Uključenje, odnosno isključenje naprave, ili ponovno podešavanje tajmera (vremenskog prekidača) na 0,0 automatski poništava (resetuje) prethodno izabranu regulaciju odloženog uključivanja/isključivanja.
- Ukoliko se na displeju ispiše kod P2, funkcija vremenskog odlaganja je resetovana.

### Režim sušenja (opcija)

Naprava ima najbolji efekat apsorpcije vlage kada je uključena funkcija Sušenja. Brzina rada ventilatora podešena je na maksimalnu vrednost. Nivo vlažnosti automatski se podešava obzirom na momentalni stepen vlažnosti u prostoriji. Režim sušenja isključiće se automatski nakon maksimalno 10 sati delovanja.

#### UPOZORENJE:

- Funkcija sušenja može biti uključena samo u zatvorenim prostorijama – nemojte otvarati vrata i prozore.
- Za bolji efekat sušenja, odeću najpre dobro ocedite.
- Usmerite tok vazduha prema mokroj odeći.
- Kod deblje i teže odeće efekat sušenja možda neće biti potpuno efikasan.



#### PAŽNJA

- Rešetku za izlaz vazduha ne smete pokrivati odećom. Ovo može da uzrokuje požar ili kvar naprave.
- Moku odeću nemojte stavljati iznad naprave, i inače sprečite, da voda ne uđe u funkcionalne delove naprave. Ovo može da uzrokuje električni udar ili kvar naprave.

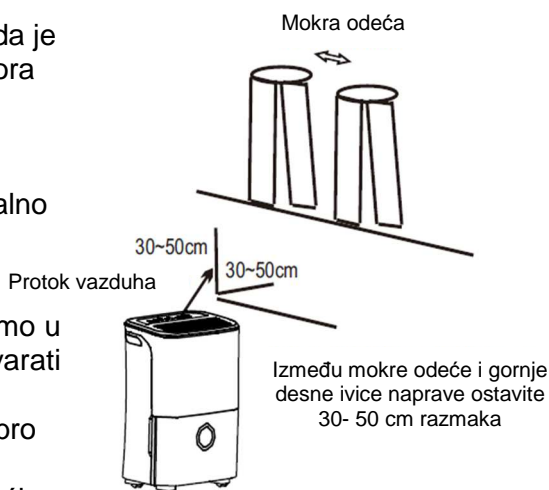

## OPIS NAPRAVE

### Spreda

1. Kontrolni panel
2. Drške (na obe strane)
3. Rešetka za izlaz vazduha
4. Posuda kondenzata
5. Indikator nivoa kondenzata

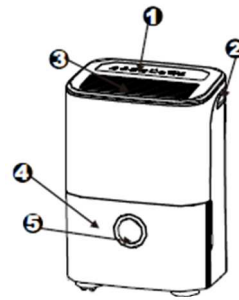

### Pozadi

1. Priključak za ispuštanje kondenzata
2. Točkići
3. Priključni kabl sa utikačem
4. Mreža na ulazu kondenzata
5. Vazdušni filter (iza mreže)
6. Nosač priključnog kabla (koristi se samo kada je naprava spremljena)

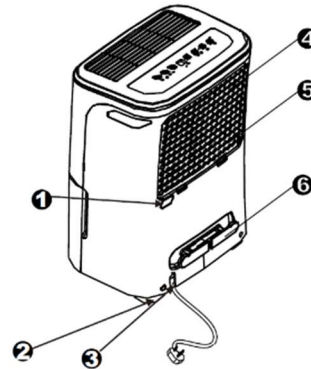

UPOZORENJE: sve ilustracije u ovim uputstvima namenjene su isključivo za predstavljanje. Stvaran oblik aparata može da se razlikuje od ovih ilustracija, ali rad i funkcije naprave su iste.

### Postavljanje aparata

Rad apsorbera vlage u podrumskim prostorijama imaće lošiji efekat sušenja, odnosno apsorbovanja vlage iz prostora za držanje odeće kao što su npr. šifonjeri, izuzev ukoliko je obezbeđeno odgovarajuće provetravanje takvih prostorija.

- Aparat nemojte koristiti na otvorenom.
- Apсорber vlage je namenjen za neprofesionalnu kućnu upotrebu. Korišćenje naprave u komercijalne ili industrijske svrhe nije dozvoljeno.
- Apсорber vlage postavite na glatku i ravnu podlogu koja je dovoljno čvrsta da može podneti težinu naprave sa punom posudom kondenzata.
- Na svim stranama naprave ostavite minimalno 20 cm prostora, čime ćete obezbediti odgovarajuće provetravanje.
- Napravu postavite u prostoriju u kojoj se temperatura nikada neće spustiti ispod 5°C (41 F). U suprotnom slučaju izmenjivač toplote mogao bi potpuno zamrznuti, što bi značajno umanjilo efikasnost rada naprave.
- Napravu nemojte postavljati u blizinu sušilice za odeću, grejača ili radijatora.

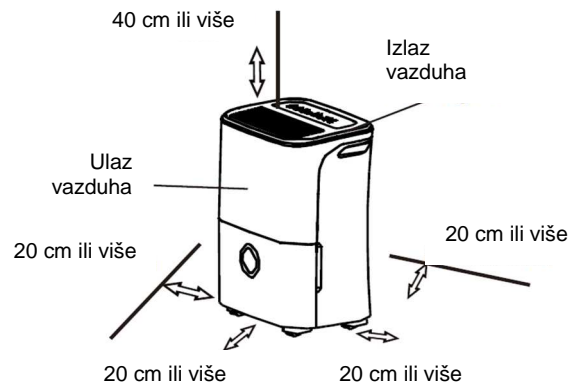

#### Točkići (na 4 mesta)

- Točkići mogu slobodno da se pomeraju.
- Nemojte koristiti silu za pomeranje točkića preko čilima.
- Napravu nemojte pomerati kada je posuda kondenzata napunjena vodom (voda može da se prospe).

## UPRAVLJANJE NAPRAVOM

- Apsorber vlage iz vazduha koristite za sprečavanje nastajanja buđavosti i zadržavanje vlage u prostorijama u kojima držite knjige ili druge vredne stvari.
- Aparat možete koristiti i u podrumskim prostorijama, gde ćete sprečiti štetu koja bi mogla nastati kao posledica vlage u toj prostoriji.
- Apsorber vlage namenjen je za korišćenje u zatvorenim prostorijama. U suprotnom neće postići očekivane efekte.
- Tokom rada aparata zatvorite sve prozore, vrata i druge otvore u prostoriji.

### Korišćenje naprave

- Kod prvog uključjenja ostavite napravu da radi konstantno 24 sata.
- Temperaturni raspon delovanja naprave je između 5°C/41°F i 35°C/95°F.
- Ukoliko ste napravu isključili, i želeli biste je odmah ponovno nazad uključiti, pričekajte barem 3 minuta, da se naprava postavi u pravilan režim delovanja.
- Apsorber vlage nemojte priključiti u utičnicu sa više priključaka, u koju su ukopčane i druge električne naprave.
- Izaberite primerenu lokaciju i proverite da li imate nesmetan pristup ka električnoj utičnici.
- Priključite napravu u utičnicu koja je odgovarajuće uzemljena.
- Proverite da li je posuda za kondenzat pravilno nameštena, inače naprava neće raditi.

**UPOZORENJE:** Kada voda u posudi kondenzata dopre do određenog nivoa, treba biti veoma pažljiv u rukovanju napravom, da se voda ne prospe.

### Odstranjivanje vode

Imate na raspolaganju dve mogućnosti kako odstraniti kondenzat.

#### 1. Korišćenje posude

- Kada je naprava isključena i posuda sa kondenzatom je puna, naprava će ispustiti 8 pisaka, a indikator za punu posudu biće osvetljen, dok će na displeju biti ispisano P2.
- Kada je naprava uključena, a posuda sa kondenzatom je puna, kompresor naprave će se zaustaviti, dok će se ventilator zaustaviti nakon 30 sekundi, da osuši vodu na izmenjivaču toplote. Zatim će naprava ispustiti 8 pisaka, a indikator za punu posudu kondenzata će svetleti, dok će na displeju biti ispisano P2.
- Pažljivo i polagano izvucite posudu sa kondenzatom iz naprave (levo i desno su ručke). Pazite da vodu ne prospete. Posudu nemojte stavljati na tlo, jer je dno posude neravno, pa se posuda može izvrnuti i voda može da se prospe.
- Ispraznite posudu i ponovno je vratite na svoje mesto. Upozoravamo da posuda mora biti dobro i pravilno nameštena, jer naprava inače neće moći raditi.
- Naprava će se automatski uključiti kada posuda bude pravilno nameštena.

1. Posudu lagano povucite ka sebi.



2. Posudu držite sa obe strane, pazite da bude horizontalna, i potpuno je izvucite iz naprave.

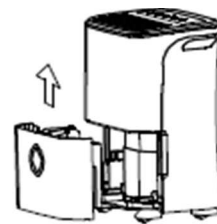

3. Ispraznite vodu iz posude.



## UPRAVLJANJE

---

### UPOZORENJA:

- Kada izvadite posudu nemojte dodirivati bilo kakve delove koji se nalaze unutar naprave, u suprotnom bi mogli oštetiti napravo.
- Posudu pažljivo stavite nazad u napravo. Guranje na silu ili nepravilno stavljanje može uzrokovati nepravilan rad ili oštećenje naprave.
- Ako ste u aparatu opazili vodu nakon što ste izvadili posudu, obrišite vodu i aparat temeljito osušite.

### 2. Konstantno odvajanje vode

- Vodu možete konstantno odvajati u odvod. Za to je potrebno namestiti crevo za odvod kondenzata (nije priloženo).
- Skinite poklopac na otvoru za odvod kondenzata. Priključite crevo (ID=13,5mm) i stavite ga u slivnik ili kakvu prikladnu drenažu.
- Proverite da li je crevo primereno učvršćeno i da li ima kakve rupe.
- Usmerite crevo prema slivniku i proverite da crevo nije negde prekinuto ili zapušeno, što bi onemogućilo izlivanje vode.
- Crevo umetnite u odvodni otvor i proverite da li je kraj creva horizontalan ili okrenut nadole da voda može nesmetano da se sliva. Crevo nemojte nikada postavljati obrnuto nagore.
- Izaberite željeni stepen vlažnosti u prostoriji i brzinu rada ventilatora.

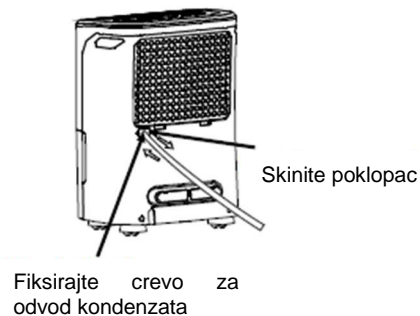

**UPOZORENJE:** kada ne želite konstantno odvajanje kondenzata, skinite crevo za odvod kondenzata i zapušite otvor za odvod kondenzata.

## ODRŽAVANJE

---

### Održavanje i čišćenje apsorbera vlage

⚠ **Pre čišćenja isključite apsorber vlage i izvucite priključni kabl iz električne utičnice.**

#### 1. Čišćenje mreže i kućišta

- Koristite blagu mešavinu vode i deterdženta. Nemojte koristiti belilo niti agresivna sredstva za čišćenje.
- Ne polivajte vodu po napravi. Ovo može da uzrokuje električni udar, a može i oštetiti napravu ili prouzročiti rđanje naprave.
- Rešetke, odnosno mreže na ulazu i izlazu vazduha veoma se brzo zaprljaju. Za čišćenje tih delova koristite usisivač.

#### 2. Čišćenje posude kondenzata

Svakih nekoliko nedelja treba da se očisti posuda kondenzata, čime ćete sprečiti nastajanje buđavosti i bakterija. Očistite je blagim rastvorom deterdženta. Posudu dobro isperite.

**UPOZORENJE:** Posudu nemojte prati u mašini za pranje sudova. Pazite da posuda bude pravilno umetnuta nazad u napravu.

#### 3. Čišćenje filtera za vazduh

Vazdušni filter treba da se proverí i očisti barem svakih 30 dana, ili još češće ukoliko je to potrebno.

**UPOZORENJE:** filter nemojte prati u mašini za pranje sudova ili u mašini za veš, nego ga treba očistiti ručno.

##### Skidanje:

Uхватite za ručke na filteru, povucite ih prema gore i odstranite filter kao što je to prikazano na slici. Očistite filter toplom mešavinom vode i sapunice. Filter isperite i ostavite da se osuši. Filter nemojte prati u mašini za pranje sudova.

##### Nameštanje:

Filter umetnite odozdo nagore, kao što je to prikazano na slici.

##### PAŽNJA:

Napravu nemojte koristiti bez filtera, jer u napravu tako mogu ući nečistoće koje bi mogle zapušiti izmenjivač toplote i ometati pravilno delovanje naprave.

#### 4. Kada napravu ne koristite duže vreme

- Kada ste napravu isključili, pričekajte jedan dan, a zatim ispraznite posudu sa kondenzatom.
- Očistite napravu, posudu za kondenzat i vazdušni filter.
- Pokrijte napravu plastičnom vrećom.
- Napravu odložite na primereno mesto u uspravnom položaju (kao i tokom rada) u suhu i dobro provetrenu prostoriju.

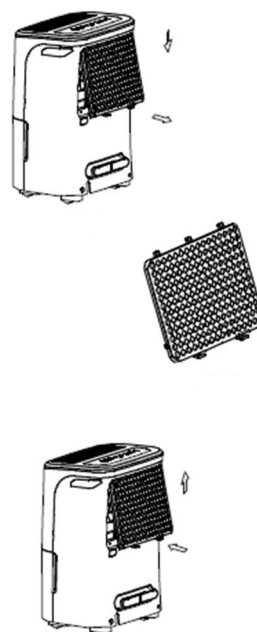

## SAVETI ZA OTKLANJANJE KVAROVA I GREŠAKA U RADU

Pre nego što pozovete servis, pokušajte sami otkloniti grešku ili kvar u radu naprave koristeći uputstva iz tabele u nastavku.

<b>Problem</b>	<b>Šta uraditi</b>
Naprava se ne uključi	<ul style="list-style-type: none"><li>• Proverite da li je naprava priključena na električnu instalaciju.</li><li>• Proverite osigurač.</li><li>• Nivo vlažnosti je postignut ili je posuda kondenzata puna.</li><li>• Posuda kondenzata nije pravilno nameštena.</li></ul>
Aparat loše odstranjuje vlagu	<ul style="list-style-type: none"><li>• Ostavite da naprava radi malo duže vreme.</li><li>• Proverite da li možda rad naprave, odnosno protok vazduha ometaju zavese, žaluzine, nameštaj ...</li><li>• Možda stepen vlažnosti nije podešen dovoljno nisko.</li><li>• Proverite da li su zatvorena sva vrata, prozori, i ostali otvori u prostoriji.</li><li>• Sobna temperatura je preniska, niža od 5°C (41°F).</li><li>• U prostoriji je neki izvor koji uzrokuje visoku vlažnost.</li></ul>
Naprava je glasna tokom rada	<ul style="list-style-type: none"><li>• Filter za vazduh je zapušten.</li><li>• Naprava nije postavljena na ravnu podlogu.</li><li>• Naprava nije postavljena horizontalno.</li></ul>
Na izmenjivaču toplote je led	<ul style="list-style-type: none"><li>• Ovo je normalna pojava. Apsorber vlage opremljen je funkcijom automatskog odmrzavanja.</li></ul>
Voda na tlu	<ul style="list-style-type: none"><li>• Crevo za odvod kondenzata je oštećeno, ili nije pravilno namešteno.</li><li>• Otvor za odvod kondenzata nije zatvoren, a vi želite da se kondenzat odvaja u posudu.</li></ul>
Na displeju se je pojavio natpis s kodovima ES, AS, P1 ili P2	<ul style="list-style-type: none"><li>• To su kodovi grešaka. Treba pogledati poglavlje "Kontrolni panel apsorbena vlage".</li></ul>

**MNE**

**D 16/20 M**

Pre prve upotrebe naprave za apsorpciju vlage detaljno pročitajte ova uputstva, i sačuvajte ih za eventualno kasnije konsultovanje.

# **APSORBER VLAĞE**

## **UPUTSTVA ZA INSTALACIJU I UPOTREBU**

### **Pročitajte ova uputstva!**

U njima ćete naći brojne korisne savete u vezi pravilne upotrebe i održavanja naprave za odvlaživanje vazduha. Nešto preventivne nege s vaše strane doneće vam veliku uštedu vremena i novca tokom celokupnog životnog veka aparata. U tabeli sa savetima za otklanjanje kvarova i smetnji u radu naći ćete mnoge odgovore na uobičajena pitanja. Najpre pregledajte te savete, i možda nakon toga neće ni biti potrebno zvati servis.

## KORISNI SAVETI

---

### U evropskim državama kod korišćenja naprave za odvlaživanje vazduha treba se pridržavati narednih propisa:

**ODLAGANJE OTPADA:** Ovaj proizvod ne smete tretirati kao nesortiran komunalni otpad, nego ga treba sakupljati odvojeno, jer se takav otpad odvojeno i obrađuje.

Napravu dakle nemojte bacati zajedno sa ostalim otpacima iz domaćinstva. Za odlaganje naprave postoje različite mogućnosti:

- a) Lokalna uprava ima organizovan sistem sakupljanja, i mesta gde se mogu odlagati elektronski otpaci besplatno za korisnika.
- b) Kada kupujete novi proizvod, prodavac prima nazad vaš stari aparat bez naknade.
- c) Proizvođač uzima nazad stari aparat besplatno za korisnika.
- d) Stari proizvodi sadrže korisne materijale, i možete ih prodati trgovcima sa otpadnim materijalima.

Divlje odlaganje u šume, odnosno u prirodu ugrožava vaše zdravlje, jer stvari opasne po zdravlje isure u podzemne vode i otuda nađu put u prehrambeni lanac.



# SADRŽAJ

---

<b>BEZBEDNOSNA UPOZORENJA .....</b>	<b>1</b>
PAŽNJA .....	1
UPOZORENJE .....	2
INFORMACIJE ZA PRIKLJUČAK NA ELEKTRIČNU ENERGIJU .....	2
<b>KONTROLNI PANEL APSORBERA VLAGE .....</b>	<b>3</b>
KONTROLNA DUGMAD.....	3
OSTALE FUNKCIJE .....	4
<b>STRUKTURA APARATA.....</b>	<b>6</b>
POSTAVLJANJE NAPRAVE .....	6
<b>UPRAVLJANJE .....</b>	<b>7</b>
UPOTREBA NAPRAVE .....	7
PRAŽNJE VODE .....	7
<b>ODRŽAVANJE.....</b>	<b>9</b>
ODRŽAVANJE I ČIŠĆENJE APSORBERA VLAGE .....	9
<b>SAVETI ZA OTKLANJANJE SMETNJI I KVAROVA .....</b>	<b>10</b>

## **PAŽNJA**



- Korišćenje naprave dozvoljeno je samo osobama koje su starije od 8 godina.
- Napravu ne smeju koristiti osobe (uključivo i deca) sa smanjenim fizičkim, osetilnim i mentalnim sposobnostima, odnosno lica sa nedostatkom iskustava i znanja, izuzev ako su pod odgovarajućim nadzorom lica odgovornih za njihovu bezbednost, koja su im objasnila moguće opasnosti, povezane sa korišćenjem naprave.
- Skrbnici dece treba da se postaraju, da se deca ne igraju napravom.
- Ukoliko utvrdite da je priključni kabl oštećen, zamenu sme uraditi samo proizvođač, ovlašćeni serviser, ili neko drugo odgovarajuće stručno osposobljeno lice.
- Naprava treba biti instalirana u skladu sa nacionalnim standardima.
- Za servisiranje i popravke naprave kontaktirajte ovlašćeni servis.

## BEZBEDNOSNA UPOZORENJA



### Bezbednosna upozorenja

Pridržavajući se narednih uputstava i upozorenja moći ćete sprečiti eventualne povrede korisnika naprave ili drugih lica, odnosno oštećenja lične imovine. Nepravilno upotreba koja je posledica nepridržavanja uputstava može uzrokovati štetu na ličnoj imovini kao i telesne povrede.

### Ozbiljnost pretnje označena je narednim znacima

 <b>PAŽNJA</b>	Ovaj znak znači smrtnu opasnost, ili opasnost ozbiljnih povreda.
 <b>UPOZORENJE</b>	Ovaj znak znači mogućnost povreda ili štete na imovini.

### Značenje simbola.

	Ovo nikada ne smete uraditi.
	Ovo uvek uradite.

### PAŽNJA

<b>Koristite odgovarajuće zaštićenu priključnu utičnicu i instalaciju.</b>	<b>Naprave nemojte puštati u rad ili zaustavljati prekidanjem napajanja električnom energijom.</b>	<b>Pazite da ne oštetite priključni kabl; nemojte koristiti neproverene priključne kablove.</b>
U suprotnom slučaju može da dođe do udara električne struje ili do požara zbog generisanja toplote.	Ovo može da uzrokuje električni udar ili požar zbog stvaranja toplote.	Ovo može da uzrokuje električni udar ili požar.
<b>Nemojte nikada menjati dužinu priključnog kabla, a utičnicu nemojte koristiti još i za druge aparate.</b>	<b>Napravom nemojte upravljati mokrim rukama ili u mokroj okolini.</b>	<b>Strujanje vazduha nemojte usmeravati prema ljudima.</b>
Ovo može da uzrokuje električni udar ili požar zbog stvaranja toplote.	Ovo može da uzrokuje električni udar.	To može da ima štetne posledice po vaše zdravlje.
<b>Pre čišćenja napravu najpre isključite i iskopčajte iz električne instalacije.</b>	<b>Pazite da vodom ne okvasite električne delove aparata.</b>	<b>Uvek koristite instalaciju sa prekidačima napajanja.</b>
Postoji opasnost električnog udara.	Ovo može da uzrokuje kvar naprave ili električni udar.	U suprotnom slučaju može da dođe do požara i električnog udara.
<b>Ukoliko iz naprave dolaze neobični šumovi, vonj ili dim, smesta je isključite.</b>	<b>Nemojte piti vodu koja curi iz naprave.</b>	<b>Tokom rada nemojte otvarati napravu.</b>
U suprotnom može doći do požara i električnog udara.	Ta voda je zagađena i može imati štetan efekat na vaše zdravlje.	Ovo može da uzrokuje električni udar.
<b>Posudu sa kondenzatom nemojte vaditi tokom rada naprave.</b>	<b>Priključni kabl neka ne bude proveden blizu grejnih aparata.</b>	<b>Priključni kabl ne sme biti proveden blizu zapaljivih gasova ili goriva, kao što su benzin, benzol, razređivač, i slično.</b>
Postoji opasnost električnog udara.	U suprotnom slučaju može da dođe do požara i električnog udara.	U suprotnom slučaju može da dođe do eksplozije ili požara.
<b>Pre upućivanja u rad naprave za razvlaživanje vazduha prostoriju dobro provetrite, ukoliko je puštao gas iz nekog drugog aparata.</b>	<b>Napravu nemojte rasturati ili menjati.</b>	
Ovo može da uzrokuje eksploziju, požar in opekline.	Ovo može da uzrokuje kvarove i električni udar.	

## BEZBEDNOSNA UPOZORENJA

### UPOZORENJE

<b>Napravu nemojte koristiti u malim prostorijama.</b>	<b>Napravu nemojte koristiti u prostorijama gde se po njoj može prolići voda.</b>	<b>Napravu stavite ravnu i čvrstu/stabilnu podlogu.</b>
Postoji mogućnost pregrevanja motora ventilatora i požara.	Može da dođe do električnog udara ili požara.	Ukoliko se naprava prevrne, može oštetiti imovinu, ili uzrokovati kvar i oštećenja same naprave.
<b>Napravu nemojte prekrivati raznim predmetima ili odećom.</b>	<b>Posebna pažnja potrebna je tokom rada aparata ako se u prostoriji nalaze:</b>	<b>Napravu nemojte koristiti u prostorijama gde su prisutne hemikalije.</b>
Postoji mogućnost pregrevanja motora ventilatora i požara.	bebe, deca, stariji ljudi, i lica smanjenih psihofizičkih sposobnosti.	Može doći do nepravilnog rada, odnosno do smetnji u radu aparata.
<b>Zabranjeno je gurati bilo kakve predmete ili delove tela u otvore na aparatu. Na ovo morate naročito da upozorite decu.</b>	<b>Na priključni kabl i uopšte na napravu nemojte stavljati teške terete.</b>	<b>Nemojte se penjati na aparat ili sedeti na njemu.</b>
Može doći do električnog udara ili do kvara.	Može da dođe do električnog udara ili požara.	Može doći do telesnih povreda.
<b>Uvek stavite filter na pravo mesto. Očistite filter jednom u dve nedelje.</b>	<b>Ukoliko u napravu prodre voda, smesta je isključite i iskopčajte iz električne instalacije. Obratite se ovlašćenom serviseru.</b>	<b>Na napravu nemojte stavljati vaze se cvećem, niti bilo kakve druge sudove sa vodom.</b>
Rad naprave bez filtera može da oštetiti aparat.	Ovo može da uzrokuje kvar naprave, a može i uzrokovati nesreću.	Može da dođe do električnog udara ili požara.

### INFORMACIJE O PRIKLJUČENJU NA ELEKTRIČNU ENERGIJU

- Natpisna tablica nalazi se na zadnjoj strani naprave i sadrži sve potrebne podatke o spajanju na električnu instalaciju, i ostale tehničke informacije.
- Obezbedite dobro uzemljenje naprave. Uzemljenje je važno zbog smanjenja mogućnosti električnog udara i nepravilnosti u radu. Električni utikač je opremljen kontaktom za uzemljenje.
- Utikač priključnog kabla treba ukopčati u utičnicu koja je takođe odgovarajuće uzemljena, a električni vod treba da bude zaštićen osiguračem.
- Nemojte koristiti neprikladne električne produžne kablove kako biste produžili postojeći priključni kabl. U tom je slučaju potrebno koristiti nepromočiv produžni kabl (otporan na ulaz vode).
- Pre pomeranja ili premeštanja napravu uvek isključite i iskopčajte kabl iz električne instalacije.



## KONTROLNI PANEL APSORBERA VLAGE

**UPOZORENJE:** Slika kontrolnog panela naprave za odvlaživanje vazduha može se razlikovati od konkretnog kontrolnog panela na vašoj napravi.

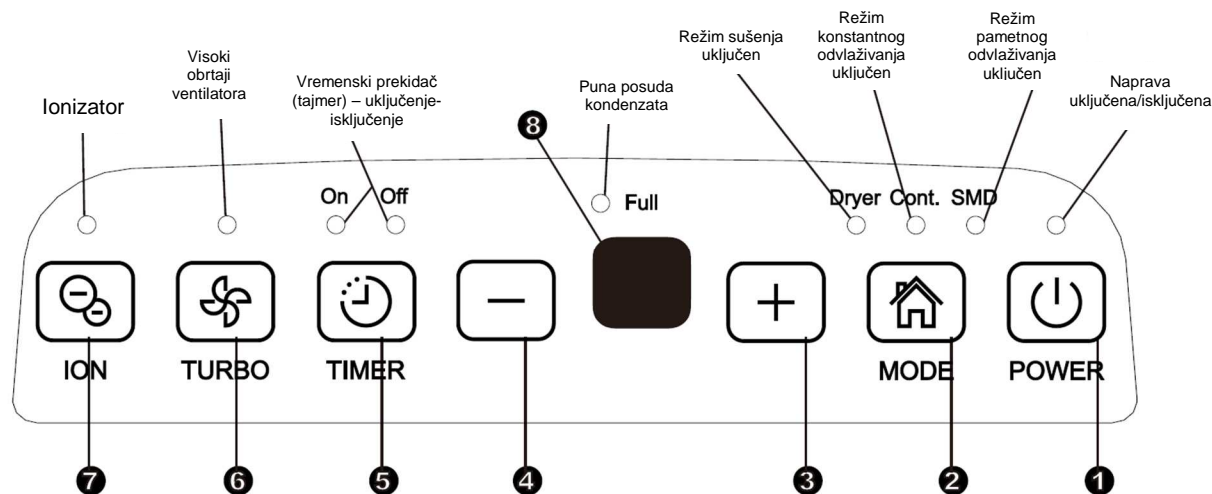

### Kontrolna dugmad

Pritiskom na kontrolno dugme iz naprave se začuje kratak pisak, što znači da je naprava usvojila komandu.

#### 1. Dugme UKLJUČENJE/ISKLJUČENJE

Pritiskom tog dugmeta uključite ili isključite rad naprave.

UPOZORENJE: kada naprava započne s radom (uključenje kompresora) možda ćete čuti nešto glasniji zvuk. To je normalna pojava.

#### 2. Dugme za izbor režima rada

Pritiskom tog dugmeta birate režim rada: apsorpcija vlage, sušenje, konstantno odvlaživanje, pametno odvlaživanje.

UPOZORENJE: sušenje i pametno odvlaživanje je opciono.

#### 3., 4. Dugmeta GORE/DOLE

Vlažnost možete podesiti od 35% do 85% relativne vlažnosti u koracima po 5%.

#### Regulisanje TAJMERA (VREMENSKOG PREKIDAČA)

Koristite dugmad GORE/DOLE za izbor odloženog automatskog uključivanja/isključivanja. Odloženo upućivanje u rad možete podesiti u rasponu od 00 do 24 časa.

#### 5. Dugme TAJMERA (VREMENSKOG PREKIDAČA)

Pritiskom tog dugmeta birate odloženo vreme uključivanja/isključivanja rada aparata.

#### 6. Dugme TURBO režima

Tim dugmetom kontrolišete brzinu rada ventilatora. Pritiskom birate visoku ili normalnu brzinu rada ventilatora. Za maksimalan efekat apsorpcije vlage izaberite visoke obrtaje ventilatora. Kada se vlažnost u prostoriji smanji i želite da rad aparata bude tiši, izaberite normalnu brzinu rada ventilatora.

#### 7. Dugme IONIZATORA (opcija)

Pritiskom tog dugmeta uključite/isključite rad ionizatora. Negativni ioni koji neutralizuju vonj i uklanjanju čestice prašine iz vazduha generišu se pomoću ionizatora.

#### 8. Displej

Prikazuje izabran stepen vlažnosti u rasponu od 35% do 85% relativne vlage (RH), a ukoliko ste izabrali i odloženo upućivanje u rad, period do podešenog vremena uključivanja/isključivanja. Tokom rada naprave displej prikazuje momentalan stepen vlažnosti u rasponu od 30% do 90% (RH).

## KONTROLNI PANEL APSORBERA VLAGE

---

### **Kodovi kvarova, odnosno grešaka u radu:**

AS – kvar na senzoru vlage: isključite napravu iz napajanja i ponovno je uključite. Ukoliko greška nije otklonjena pozovite servis.

ES – kvar na senzoru temperature: isključite napravu iz napajanja i ponovno je uključite. Ukoliko greška nije otklonjena pozovite servis.

P1 – naprava se nalazi u režimu odmrzavanja: ostavite napravu da završi postupak odmrzavanja. Zaštitni kod će nestati kada se naprava automatski odledi.

P2 – posuda kondenzata je puna, ili nije pravilno nameštena. Ispraznite posudu i ponovno je namestite, vodeći računa da bude u pravilnom položaju.

E3 – greška u radu naprave: isključite napravu iz napajanja i ponovno je uključite. Ukoliko greška nije otklonjena pozovite servis.

EC – otkriveno je propuštanje rashladnog sredstva: naprava automatski detektuje propuštanje gasa iz rashladnog sistema i javlja grešku EC. Pozovite servis.

### **Ostale funkcije**

#### **Posuda kondenzata puna**

Lampica svetli kada je posuda kondenzata puna i treba da se isprazni, ili kada posuda nije pravilno nameštena.

#### **Automatsko isključenje**

Apsorber vlage automatski se isključi kada je posuda kondenzata puna, kada je izvađena, ili kada nije pravilno nameštena. Naprava će se isključiti i kada je postignut prethodno izabran nivo vlažnosti u prostoriji. Kod određenih modela ventilator će ostati i dalje da radi.

#### **Automatsko odmrzavanje**

Kada se na isparivaču apsorbera vlage nakupi led, kompresor se zaustavi, dok ventilator nastavlja sa radom sve dok se led ne istopi.

UPOZORENJE: u režimu odmrzavanja naprava će možda ispuštati određene zvukove koji su posledica pretakanja gasa u sistemu, što je normalna pojava.

#### **Blokada uključanja u trajanju 3 minuta**

Kada se rad naprave zaustavi, ponovno upućivanje u rad neće biti moguće u narednom kratkom periodu od 3 minuta – uključanje je onemogućeno. To je namenjeno zaštititi napravu. Naprava će se automatski uključiti nakon isteka ta 3 minuta.

#### **Pametna apsorpcija vlage (opcija)**

U režimu pametne apsorpcije vlage naprava će automatski regulisati nivo relativne vlažnosti u rasponu od 45% do 55%, ovisno o sobnoj temperaturi. Ručno regulisanje željenog nivoa vlažnosti u ovom je režimu onemogućena.

#### **Automatsko ponovno upućivanje u rad**

U slučaju nestanka električne energije, nakon ponovnog uspostavljanja napajanja naprava će se automatski vratiti u prethodno izabran režim rada.

## KONTROLNI PANEL APSORBERA VLAGE

### Podešavanje tajmera (vremenskog prekidača)

- Kada je naprava uključena najpre pritisnite dugme tajmera (vremenskog prekidača), i zasvetleće lampica za indicaciju isključenja. To znači da je aktivirana funkcija odloženog isključenja naprave. Pritisnite dugme ponovno, i zasvetleće lampica za indicaciju upućivanja naprave u rad. To znači da je aktivirana funkcija odloženog upućivanja naprave u rad.
- Kada je naprava isključena najpre pritisnite dugme tajmera (vremenskog prekidača), i zasvetleće lampica za indicaciju upućivanja naprave u rad. To znači da je aktivirana funkcija odloženog upućivanja naprave u rad. Pritisnite dugme ponovno, i zasvetleće lampica za indicaciju isključenja. To znači da je aktivirana funkcija odloženog isključenja naprave.
- Pritisnite ili zadržite dugme GORE/DOLE i time izaberite period odloženog uključivanja/isključivanja naprave. Interval mogućeg vremenskog perioda je pola sata za prvih 10 sati zakašnjenja, a zatim 1 sat do dozvoljenog vremenskog perioda zakašnjenja od 24 sata. Tajmer će započeti sa odbrojanjem vremena do uključivanja.
- Izabrana regulacija biće memorisana nakon 5 sekundi, a displej će automatski da se vrati na prikaz prethodne aktivnosti.
- Ukoliko su odabrane obe mogućnosti, dakle odloženo upućivanje u rad i odloženo isključenje, svetleće obe lampice (uključenje i isključenje tajmera).
- Uključenje, odnosno isključenje naprave, ili ponovno podešavanje tajmera (vremenskog prekidača) na 0,0 automatski poništava (resetuje) prethodno izabranu regulaciju odloženog uključivanja/isključivanja.
- Ukoliko se na displeju ispiše kod P2, funkcija vremenskog odlaganja je resetovana.

### Režim sušenja (opcija)

Naprava ima najbolji efekat apsorpcije vlage kada je uključena funkcija Sušenja. Brzina rada ventilatora podešena je na maksimalnu vrednost. Nivo vlažnosti automatski se podešava obzirom na momentalni stepen vlažnosti u prostoriji. Režim sušenja isključiće se automatski nakon maksimalno 10 sati delovanja.

#### UPOZORENJE:

- Funkcija sušenja može biti uključena samo u zatvorenim prostorijama – nemojte otvarati vrata i prozore.
- Za bolji efekat sušenja, odeću najpre dobro ocedite.
- Usmerite tok vazduha prema mokroj odeći.
- Kod deblje i teže odeće efekat sušenja možda neće biti potpuno efikasan.



#### PAŽNJA

- Rešetku za izlaz vazduha ne smete pokrivati odećom. Ovo može da uzrokuje požar ili kvar naprave.
- Moku odeću nemojte stavljati iznad naprave, i inače sprečite, da voda ne uđe u funkcionalne delove naprave. Ovo može da uzrokuje električni udar ili kvar naprave.

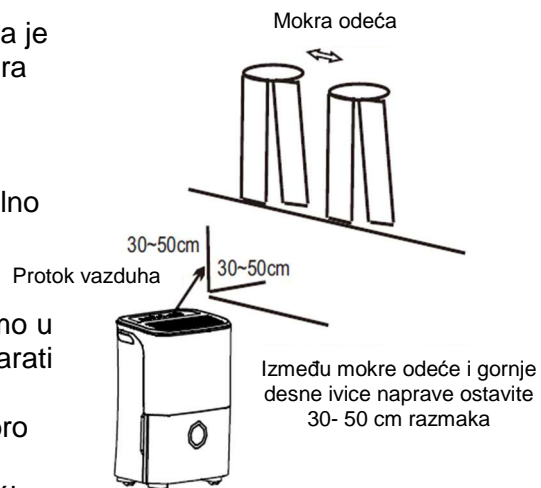

## OPIS NAPRAVE

### Spreda

1. Kontrolni panel
2. Drške (na obe strane)
3. Rešetka za izlaz vazduha
4. Posuda kondenzata
5. Indikator nivoa kondenzata

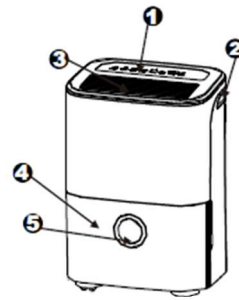

### Pozadi

1. Priključak za ispuštanje kondenzata
2. Točkići
3. Priključni kabl sa utikačem
4. Mreža na ulazu kondenzata
5. Vazdušni filter (iza mreže)
6. Nosač priključnog kabla (koristi se samo kada je naprava spremljena)

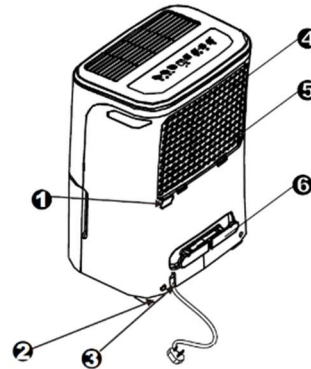

UPOZORENJE: sve ilustracije u ovim uputstvima namenjene su isključivo za predstavljanje. Stvaran oblik aparata može da se razlikuje od ovih ilustracija, ali rad i funkcije naprave su iste.

### Postavljanje aparata

Rad apsorbera vlage u podrumskim prostorijama imaće lošiji efekat sušenja, odnosno apsorbovanja vlage iz prostora za držanje odeće kao što su npr. šifonjeri, izuzev ukoliko je obezbeđeno odgovarajuće provetravanje takvih prostorija.

- Aparat nemojte koristiti na otvorenom.
- Apsorber vlage je namenjen za neprofesionalnu kućnu upotrebu. Korišćenje naprave u komercijalne ili industrijske svrhe nije dozvoljeno.
- Apsorber vlage postavite na glatku i ravnu podlogu koja je dovoljno čvrsta da može podneti težinu naprave sa punom posudom kondenzata.
- Na svim stranama naprave ostavite minimalno 20 cm prostora, čime ćete obezbediti odgovarajuće provetravanje.

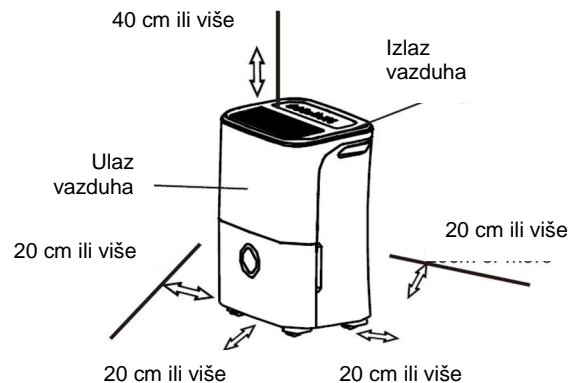

- Napravu postavite u prostoriju u kojoj se temperatura nikada neće spustiti ispod 5°C (41 F). U suprotnom slučaju izmenjivač toplote mogao bi potpuno zamrznuti, što bi značajno umanjilo efikasnost rada naprave.
- Napravu nemojte postavljati u blizinu sušilice za odeću, grejača ili radijatora.

#### Točkići (na 4 mesta)

- Točkići mogu slobodno da se pomeraju.
- Nemojte koristiti silu za pomeranje točkića preko čilima.
- Napravu nemojte pomerati kada je posuda kondenzata napunjena vodom (voda može da se prospe).

## UPRAVLJANJE NAPRAVOM

- Apsorber vlage iz vazduha koristite za sprečavanje nastajanja buđavosti i zadržavanje vlage u prostorijama u kojima držite knjige ili druge vredne stvari.
- Aparat možete koristiti i u podrumskim prostorijama, gde ćete sprečiti štetu koja bi mogla nastati kao posledica vlage u toj prostoriji.
- Apsorber vlage namenjen je za korišćenje u zatvorenim prostorijama. U suprotnom neće postići očekivane efekte.
- Tokom rada aparata zatvorite sve prozore, vrata i druge otvore u prostoriji.

### Korišćenje naprave

- Kod prvog uključjenja ostavite napravu da radi konstantno 24 sata.
- Temperaturni raspon delovanja naprave je između 5°C/41°F i 35°C/95°F.
- Ukoliko ste napravu isključili, i želeli biste je odmah ponovno nazad uključiti, pričekajte barem 3 minuta, da se naprava postavi u pravilan režim delovanja.
- Apsorber vlage nemojte priključiti u utičnicu sa više priključaka, u koju su ukopčane i druge električne naprave.
- Izaberite primerenu lokaciju i proverite da li imate nesmetan pristup ka električnoj utičnici.
- Priključite napravu u utičnicu koja je odgovarajuće uzemljena.
- Proverite da li je posuda za kondenzat pravilno nameštena, inače naprava neće raditi.

**UPOZORENJE:** Kada voda u posudi kondenzata dopre do određenog nivoa, treba biti veoma pažljiv u rukovanju napravom, da se voda ne prospe.

1. Posudu lagano povucite ka sebi.



2. Posudu držite sa obe strane, pazite da bude horizontalna, i potpuno je izvucite iz naprave.

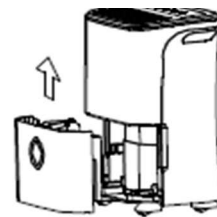

3. Ispraznite vodu iz posude.

### Odstranjivanje vode

Imate na raspolaganju dve mogućnosti kako odstraniti kondenzat.

#### 1. Korišćenje posude

- Kada je naprava isključena i posuda sa kondenzatom je puna, naprava će ispustiti 8 pisaka, a indikator za punu posudu biće osvetljen, dok će na displeju biti ispisano P2.
- Kada je naprava uključena, a posuda sa kondenzatom je puna, kompresor naprave će se zaustaviti, dok će se ventilator zaustaviti nakon 30 sekundi, da osuši vodu na izmenjivaču toplote. Zatim će naprava ispustiti 8 pisaka, a indikator za punu posudu kondenzata će svetleti, dok će na displeju biti ispisano P2.
- Pažljivo i polagano izvucite posudu sa kondenzatom iz naprave (levo i desno su ručke). Pazite da vodu ne prospete. Posudu nemojte stavljati na tlo, jer je dno posude neravno, pa se posuda može izvrnuti i voda može da se prospe.
- Ispraznite posudu i ponovno je vratite na svoje mesto. Upozoravamo da posuda mora biti dobro i pravilno nameštena, jer naprava inače neće moći raditi.
- Naprava će se automatski uključiti kada posuda bude pravilno nameštena.

## UPRAVLJANJE

---

### UPOZORENJA:

- Kada izvadite posudu nemojte dodirivati bilo kakve delove koji se nalaze unutar naprave, u suprotnom bi mogli oštetiti napravo.
- Posudu pažljivo stavite nazad u napravo. Guranje na silu ili nepravilno stavljanje može uzrokovati nepravilan rad ili oštećenje naprave.
- Ako ste u aparatu opazili vodu nakon što ste izvadili posudu, obrišite vodu i aparat temeljito osušite.

### 2. Konstantno odvajanje vode

- Vodu možete konstantno odvajati u odvod. Za to je potrebno namestiti crevo za odvod kondenzata (nije priloženo).
- Skinite poklopac na otvoru za odvod kondenzata. Priključite crevo (ID=13,5mm) i stavite ga u slivnik ili kakvu prikladnu drenažu.
- Proverite da li je crevo primereno učvršćeno i da li ima kakve rupe.
- Usmerite crevo prema slivniku i proverite da crevo nije negde prekinuto ili zapušeno, što bi onemogućilo izlivanje vode.
- Crevo umetnite u odvodni otvor i proverite da li je kraj creva horizontalan ili okrenut nadole da voda može nesmetano da se sliva. Crevo nemojte nikada postavljati obrnuto nagore.
- Izaberite željeni stepen vlažnosti u prostoriji i brzinu rada ventilatora.

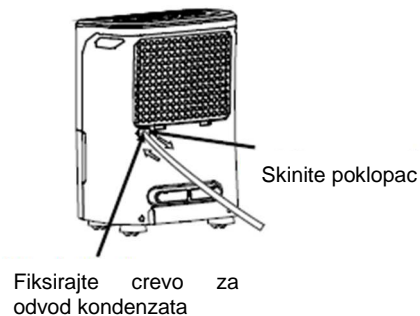

**UPOZORENJE:** kada ne želite konstantno odvajanje kondenzata, skinite crevo za odvod kondenzata i zapušite otvor za odvod kondenzata.

## ODRŽAVANJE

---

### Održavanje i čišćenje apsorbera vlage

⚠ **Pre čišćenja isključite apsorber vlage i izvucite priključni kabl iz električne utičnice.**

#### 1. Čišćenje mreže i kućišta

- Koristite blagu mešavinu vode i deterdženta. Nemojte koristiti belilo niti agresivna sredstva za čišćenje.
- Ne polivajte vodu po napravi. Ovo može da uzrokuje električni udar, a može i oštetiti napravu ili prouzročiti rđanje naprave.
- Rešetke, odnosno mreže na ulazu i izlazu vazduha veoma se brzo zaprljaju. Za čišćenje tih delova koristite usisivač.

#### 2. Čišćenje posude kondenzata

Svakih nekoliko nedelja treba da se očisti posuda kondenzata, čime ćete sprečiti nastajanje buđavosti i bakterija. Očistite je blagim rastvorom deterdženta. Posudu dobro isperite.

**UPOZORENJE:** Posudu nemojte prati u mašini za pranje sudova. Pazite da posuda bude pravilno umetnuta nazad u napravu.

#### 3. Čišćenje filtera za vazduh

Vazdušni filter treba da se proverí i očisti barem svakih 30 dana, ili još češće ukoliko je to potrebno.

**UPOZORENJE:** filter nemojte prati u mašini za pranje sudova ili u mašini za veš, nego ga treba očistiti ručno.

##### Skidanje:

Uхватite za ručke na filteru, povucite ih prema gore i odstranite filter kao što je to prikazano na slici. Očistite filter toplom mešavinom vode i sapunice. Filter isperite i ostavite da se osuši. Filter nemojte prati u mašini za pranje sudova.

##### Nameštanje:

Filter umetnite odozdo nagore, kao što je to prikazano na slici.

##### PAŽNJA:

Napravu nemojte koristiti bez filtera, jer u napravu tako mogu ući nečistoće koje bi mogle zapušiti izmenjivač toplote i ometati pravilno delovanje naprave.

#### 4. Kada napravu ne koristite duže vreme

- Kada ste napravu isključili, pričekajte jedan dan, a zatim ispraznite posudu sa kondenzatom.
- Očistite napravu, posudu za kondenzat i vazdušni filter.
- Pokrijte napravu plastičnom vrećom.
- Napravu odložite na primereno mesto u uspravnom položaju (kao i tokom rada) u suhu i dobro provetrenu prostoriju.

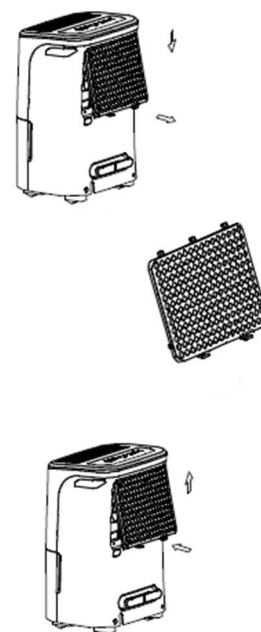

## SAVETI ZA OTKLANJANJE KVAROVA I GREŠAKA U RADU

Pre nego što pozovete servis, pokušajte sami otkloniti grešku ili kvar u radu naprave koristeći uputstva iz tabele u nastavku.

<b>Problem</b>	<b>Šta uraditi</b>
Naprava se ne uključi	<ul style="list-style-type: none"><li>• Proverite da li je naprava priključena na električnu instalaciju.</li><li>• Proverite osigurač.</li><li>• Nivo vlažnosti je postignut ili je posuda kondenzata puna.</li><li>• Posuda kondenzata nije pravilno nameštena.</li></ul>
Aparat loše odstranjuje vlagu	<ul style="list-style-type: none"><li>• Ostavite da naprava radi malo duže vreme.</li><li>• Proverite da li možda rad naprave, odnosno protok vazduha ometaju zavese, žaluzine, nameštaj ...</li><li>• Možda stepen vlažnosti nije podešen dovoljno nisko.</li><li>• Proverite da li su zatvorena sva vrata, prozori, i ostali otvori u prostoriji.</li><li>• Sobna temperatura je preniska, niža od 5°C (41°F).</li><li>• U prostoriji je neki izvor koji uzrokuje visoku vlažnost.</li></ul>
Naprava je glasna tokom rada	<ul style="list-style-type: none"><li>• Filter za vazduh je zapušten.</li><li>• Naprava nije postavljena na ravnu podlogu.</li><li>• Naprava nije postavljena horizontalno.</li></ul>
Na izmenjivaču toplote je led	<ul style="list-style-type: none"><li>• Ovo je normalna pojava. Apsorber vlage opremljen je funkcijom automatskog odmrzavanja.</li></ul>
Voda na tlu	<ul style="list-style-type: none"><li>• Crevo za odvod kondenzata je oštećeno, ili nije pravilno namešteno.</li><li>• Otvor za odvod kondenzata nije zatvoren, a vi želite da se kondenzat odvaja u posudu.</li></ul>
Na displeju se je pojavio natpis s kodovima ES, AS, P1 ili P2	<ul style="list-style-type: none"><li>• To su kodovi grešaka. Treba pogledati poglavlje "Kontrolni panel apsorbena vlage".</li></ul>



**BIH**

**D 16/20 M**

**Pre prve upotrebe naprave za apsorpciju vlage detaljno pročitajte ova uputstva, i sačuvajte ih za eventualno kasnije konsultovanje.**

# **APSORBER VLAĞE**

## **UPUTSTVA ZA INSTALACIJU I UPOTREBU**

### **Pročitajte ova uputstva!**

U njima ćete naći brojne korisne savete u vezi pravilne upotrebe i održavanja naprave za odvlaživanje vazduha. Nešto preventivne nege s vaše strane doneće vam veliku uštedu vremena i novca tokom celokupnog životnog veka aparata. U tabeli sa savetima za otklanjanje kvarova i smetnji u radu naći ćete mnoge odgovore na uobičajena pitanja. Najpre pregledajte te savete, i možda nakon toga neće ni biti potrebno zvati servis.

## KORISNI SAVETI

---

### U evropskim državama kod korišćenja naprave za odvlaživanje vazduha treba se pridržavati narednih propisa:

**ODLAGANJE OTPADA:** Ovaj proizvod ne smete tretirati kao nesortiran komunalni otpad, nego ga treba sakupljati odvojeno, jer se takav otpad odvojeno i obrađuje.

Napravu dakle nemojte bacati zajedno sa ostalim otpacima iz domaćinstva. Za odlaganje naprave postoje različite mogućnosti:

- a) Lokalna uprava ima organizovan sistem sakupljanja, i mesta gde se mogu odlagati elektronski otpaci besplatno za korisnika.
- b) Kada kupujete novi proizvod, prodavac prima nazad vaš stari aparat bez naknade.
- c) Proizvođač uzima nazad stari aparat besplatno za korisnika.
- d) Stari proizvodi sadrže korisne materijale, i možete ih prodati trgovcima sa otpadnim materijalima.

Divlje odlaganje u šume, odnosno u prirodu ugrožava vaše zdravlje, jer stvari opasne po zdravlje isure u podzemne vode i otuda nađu put u prehrambeni lanac.



# SADRŽAJ

---

<b>BEZBEDNOSNA UPOZORENJA .....</b>	<b>1</b>
PAŽNJA .....	1
UPOZORENJE .....	2
INFORMACIJE ZA PRIKLJUČAK NA ELEKTRIČNU ENERGIJU .....	2
<b>KONTROLNI PANEL APSORBERA VLAGE .....</b>	<b>3</b>
KONTROLNA DUGMAD.....	3
OSTALE FUNKCIJE .....	4
<b>STRUKTURA APARATA.....</b>	<b>6</b>
POSTAVLJANJE NAPRAVE .....	6
<b>UPRAVLJANJE .....</b>	<b>7</b>
UPOTREBA NAPRAVE .....	7
PRAŽNJE VODE .....	7
<b>ODRŽAVANJE.....</b>	<b>9</b>
ODRŽAVANJE I ČIŠĆENJE APSORBERA VLAGE .....	9
<b>SAVETI ZA OTKLANJANJE SMETNJI I KVAROVA .....</b>	<b>10</b>



## **PAŽNJA**



- Korišćenje naprave dozvoljeno je samo osobama koje su starije od 8 godina.
- Napravu ne smeju koristiti osobe (uključivo i deca) sa smanjenim fizičkim, osetilnim i mentalnim sposobnostima, odnosno lica sa nedostatkom iskustava i znanja, izuzev ako su pod odgovarajućim nadzorom lica odgovornih za njihovu bezbednost, koja su im objasnila moguće opasnosti, povezane sa korišćenjem naprave.
- Skrbnici dece treba da se postaraju, da se deca ne igraju napravom.
- Ukoliko utvrdite da je priključni kabl oštećen, zamenu sme uraditi samo proizvođač, ovlašćeni serviser, ili neko drugo odgovarajuće stručno osposobljeno lice.
- Naprava treba biti instalirana u skladu sa nacionalnim standardima.
- Za servisiranje i popravke naprave kontaktirajte ovlašćeni servis.

## BEZBEDNOSNA UPOZORENJA



### Bezbednosna upozorenja

Pridržavajući se narednih uputstava i upozorenja moći ćete sprečiti eventualne povrede korisnika naprave ili drugih lica, odnosno oštećenja lične imovine. Nepravilno upotreba koja je posledica nepridržavanja uputstava može uzrokovati štetu na ličnoj imovini kao i telesne povrede.

### Ozbiljnost pretnje označena je narednim znacima

 <b>PAŽNJA</b>	Ovaj znak znači smrtnu opasnost, ili opasnost ozbiljnih povreda.
 <b>UPOZORENJE</b>	Ovaj znak znači mogućnost povreda ili štete na imovini.

### Značenje simbola.

	Ovo nikada ne smete uraditi.
	Ovo uvek uradite.

### PAŽNJA

<b>Koristite odgovarajuće zaštićenu priključnu utičnicu i instalaciju.</b>	<b>Naprave nemojte puštati u rad ili zaustavljati prekidanjem napajanja električnom energijom.</b>	<b>Pazite da ne oštetite priključni kabl; nemojte koristiti neproverene priključne kablove.</b>
U suprotnom slučaju može da dođe do udara električne struje ili do požara zbog generisanja toplote.	Ovo može da uzrokuje električni udar ili požar zbog stvaranja toplote.	Ovo može da uzrokuje električni udar ili požar.
<b>Nemojte nikada menjati dužinu priključnog kabla, a utičnicu nemojte koristiti još i za druge aparate.</b>	<b>Napravom nemojte upravljati mokrim rukama ili u mokroj okolini.</b>	<b>Strujanje vazduha nemojte usmeravati prema ljudima.</b>
Ovo može da uzrokuje električni udar ili požar zbog stvaranja toplote.	Ovo može da uzrokuje električni udar.	To može da ima štetne posledice po vaše zdravlje.
<b>Pre čišćenja napravu najpre isključite i iskopčajte iz električne instalacije.</b>	<b>Pazite da vodom ne okvasite električne delove aparata.</b>	<b>Uvek koristite instalaciju sa prekidačima napajanja.</b>
Postoji opasnost električnog udara.	Ovo može da uzrokuje kvar naprave ili električni udar.	U suprotnom slučaju može da dođe do požara i električnog udara.
<b>Ukoliko iz naprave dolaze neobični šumovi, vonj ili dim, smesta je isključite.</b>	<b>Nemojte piti vodu koja curi iz naprave.</b>	<b>Tokom rada nemojte otvarati napravu.</b>
U suprotnom može doći do požara i električnog udara.	Ta voda je zagađena i može imati štetan efekat na vaše zdravlje.	Ovo može da uzrokuje električni udar.
<b>Posudu sa kondenzatom nemojte vaditi tokom rada naprave.</b>	<b>Priključni kabl neka ne bude proveden blizu grejnih aparata.</b>	<b>Priključni kabl ne sme biti proveden blizu zapaljivih gasova ili goriva, kao što su benzin, benzol, razređivač, i slično.</b>
Postoji opasnost električnog udara.	U suprotnom slučaju može da dođe do požara i električnog udara.	U suprotnom slučaju može da dođe do eksplozije ili požara.
<b>Pre upućivanja u rad naprave za razvlaživanje vazduha prostoriju dobro provetrite, ukoliko je puštao gas iz nekog drugog aparata.</b>	<b>Napravu nemojte rasturati ili menjati.</b>	
Ovo može da uzrokuje eksploziju, požar in opekline.	Ovo može da uzrokuje kvarove i električni udar.	

## BEZBEDNOSNA UPOZORENJA

### UPOZORENJE

<b>Napravu nemojte koristiti u malim prostorijama.</b>	<b>Napravu nemojte koristiti u prostorijama gde se po njoj može prolići voda.</b>	<b>Napravu stavite ravnu i čvrstu/stabilnu podlogu.</b>
Postoji mogućnost pregrevanja motora ventilatora i požara.	Može da dođe do električnog udara ili požara.	Ukoliko se naprava prevrne, može oštetiti imovinu, ili uzrokovati kvar i oštećenja same naprave.
<b>Napravu nemojte prekrivati raznim predmetima ili odećom.</b>	<b>Posebna pažnja potrebna je tokom rada aparata ako se u prostoriji nalaze:</b>	<b>Napravu nemojte koristiti u prostorijama gde su prisutne hemikalije.</b>
Postoji mogućnost pregrevanja motora ventilatora i požara.	bebe, deca, stariji ljudi, i lica smanjenih psihofizičkih sposobnosti.	Može doći do nepravilnog rada, odnosno do smetnji u radu aparata.
<b>Zabranjeno je gurati bilo kakve predmete ili delove tela u otvore na aparatu. Na ovo morate naročito da upozorite decu.</b>	<b>Na priključni kabl i uopšte na napravu nemojte stavljati teške terete.</b>	<b>Nemojte se penjati na aparat ili sedeti na njemu.</b>
Može doći do električnog udara ili do kvara.	Može da dođe do električnog udara ili požara.	Može doći do telesnih povreda.
<b>Uvek stavite filter na pravo mesto. Očistite filter jednom u dve nedelje.</b>	<b>Ukoliko u napravu prodre voda, smesta je isključite i iskopčajte iz električne instalacije. Obratite se ovlašćenom serviseru.</b>	<b>Na napravu nemojte stavljati vaze se cvećem, niti bilo kakve druge sudove sa vodom.</b>
Rad naprave bez filtera može da oštetiti aparat.	Ovo može da uzrokuje kvar naprave, a može i uzrokovati nesreću.	Može da dođe do električnog udara ili požara.

### INFORMACIJE O PRIKLJUČENJU NA ELEKTRIČNU ENERGIJU

- Natpisna tablica nalazi se na zadnjoj strani naprave i sadrži sve potrebne podatke o spajanju na električnu instalaciju, i ostale tehničke informacije.
- Obezbedite dobro uzemljenje naprave. Uzemljenje je važno zbog smanjenja mogućnosti električnog udara i nepravilnosti u radu. Električni utikač je opremljen kontaktom za uzemljenje.
- Utikač priključnog kabla treba ukopčati u utičnicu koja je takođe odgovarajuće uzemljena, a električni vod treba da bude zaštićen osiguračem.
- Nemojte koristiti neprikladne električne produžne kablove kako biste produžili postojeći priključni kabl. U tom je slučaju potrebno koristiti nepromočiv produžni kabl (otporan na ulaz vode).
- Pre pomeranja ili premeštanja napravu uvek isključite i iskopčajte kabl iz električne instalacije.

## KONTROLNI PANEL APSORBERA VLAGE

**UPOZORENJE:** Slika kontrolnog panela naprave za odvlaživanje vazduha može se razlikovati od konkretnog kontrolnog panela na vašoj napravi.

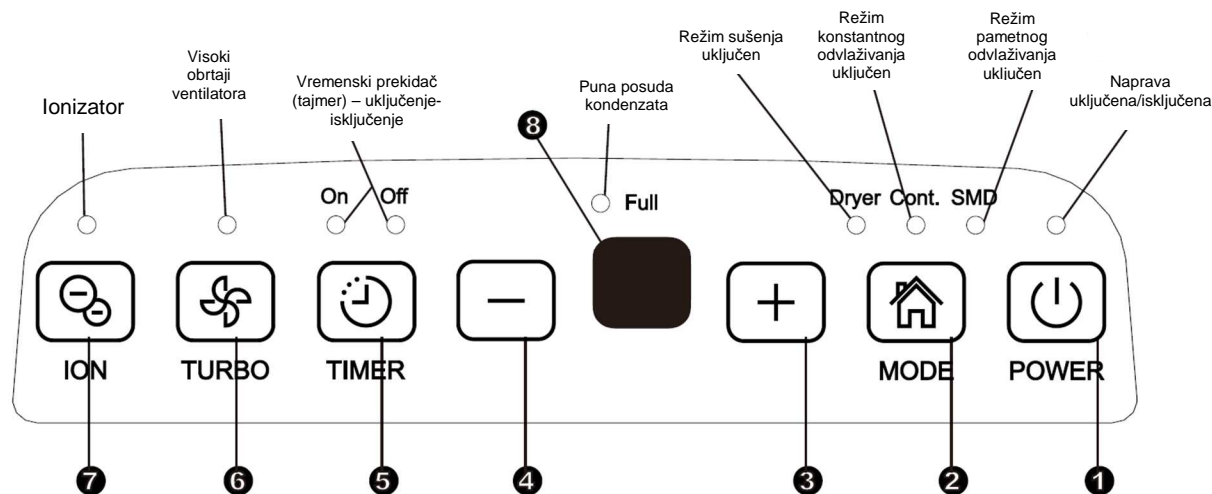

### Kontrolna dugmad

Pritiskom na kontrolno dugme iz naprave se začuje kratak pisak, što znači da je naprava usvojila komandu.

#### 1. Dugme UKLJUČENJE/ISKLJUČENJE

Pritiskom tog dugmeta uključite ili isključite rad naprave.

UPOZORENJE: kada naprava započne s radom (uključenje kompresora) možda ćete čuti nešto glasniji zvuk. To je normalna pojava.

#### 2. Dugme za izbor režima rada

Pritiskom tog dugmeta birate režim rada: apsorpcija vlage, sušenje, konstantno odvlaživanje, pametno odvlaživanje.

UPOZORENJE: sušenje i pametno odvlaživanje je opciono.

#### 3., 4. Dugmeta GORE/DOLE

Vlažnost možete podesiti od 35% do 85% relativne vlažnosti u koracima po 5%.

#### Regulisanje TAJMERA (VREMENSKOG PREKIDAČA)

Koristite dugmad GORE/DOLE za izbor odloženog automatskog uključivanja/isključenja. Odloženo upućivanje u rad možete podesiti u rasponu od 00 do 24 časa.

#### 5. Dugme TAJMERA (VREMENSKOG PREKIDAČA)

Pritiskom tog dugmeta birate odloženo vreme uključivanja/isključenja rada aparata.

#### 6. Dugme TURBO režima

Tim dugmetom kontrolišete brzinu rada ventilatora. Pritiskom birate visoku ili normalnu brzinu rada ventilatora. Za maksimalan efekat apsorpcije vlage izaberite visoke obrtaje ventilatora. Kada se vlažnost u prostoriji smanji i želite da rad aparata bude tiši, izaberite normalnu brzinu rada ventilatora.

#### 7. Dugme IONIZATORA (opcija)

Pritiskom tog dugmeta uključite/isključite rad ionizatora. Negativni ioni koji neutralizuju vonj i uklanjanju čestice prašine iz vazduha generišu se pomoću ionizatora.

#### 8. Displej

Prikazuje izabran stepen vlažnosti u rasponu od 35% do 85% relativne vlage (RH), a ukoliko ste izabrali i odloženo upućivanje u rad, period do podešenog vremena uključivanja/isključenja. Tokom rada naprave displej prikazuje momentalan stepen vlažnosti u rasponu od 30% do 90% (RH).

## KONTROLNI PANEL APSORBERA VLAGE

---

### **Kodovi kvarova, odnosno grešaka u radu:**

AS – kvar na senzoru vlage: isključite napravu iz napajanja i ponovno je uključite. Ukoliko greška nije otklonjena pozovite servis.

ES – kvar na senzoru temperature: isključite napravu iz napajanja i ponovno je uključite. Ukoliko greška nije otklonjena pozovite servis.

P1 – naprava se nalazi u režimu odmrzavanja: ostavite napravu da završi postupak odmrzavanja. Zaštitni kod će nestati kada se naprava automatski odledi.

P2 – posuda kondenzata je puna, ili nije pravilno nameštena. Ispraznite posudu i ponovno je namestite, vodeći računa da bude u pravilnom položaju.

E3 – greška u radu naprave: isključite napravu iz napajanja i ponovno je uključite. Ukoliko greška nije otklonjena pozovite servis.

EC – otkriveno je propuštanje rashladnog sredstva: naprava automatski detektuje propuštanje gasa iz rashladnog sistema i javlja grešku EC. Pozovite servis.

### **Ostale funkcije**

#### **Posuda kondenzata puna**

Lampica svetli kada je posuda kondenzata puna i treba da se isprazni, ili kada posuda nije pravilno nameštena.

#### **Automatsko isključenje**

Apsorber vlage automatski se isključi kada je posuda kondenzata puna, kada je izvađena, ili kada nije pravilno nameštena. Naprava će se isključiti i kada je postignut prethodno izabran nivo vlažnosti u prostoriji. Kod određenih modela ventilator će ostati i dalje da radi.

#### **Automatsko odmrzavanje**

Kada se na isparivaču apsorbera vlage nakupi led, kompresor se zaustavi, dok ventilator nastavlja sa radom sve dok se led ne istopi.

UPOZORENJE: u režimu odmrzavanja naprava će možda ispuštati određene zvukove koji su posledica pretakanja gasa u sistemu, što je normalna pojava.

#### **Blokada uključanja u trajanju 3 minuta**

Kada se rad naprave zaustavi, ponovno upućivanje u rad neće biti moguće u narednom kratkom periodu od 3 minuta – uključenje je onemogućeno. To je namenjeno zaštititi napravu. Naprava će se automatski uključiti nakon isteka ta 3 minuta.

#### **Pametna apsorpcija vlage (opcija)**

U režimu pametne apsorpcije vlage naprava će automatski regulisati nivo relativne vlažnosti u rasponu od 45% do 55%, ovisno o sobnoj temperaturi. Ručno regulisanje željenog nivoa vlažnosti u ovom je režimu onemogućena.

#### **Automatsko ponovno upućivanje u rad**

U slučaju nestanka električne energije, nakon ponovnog uspostavljanja napajanja naprava će se automatski vratiti u prethodno izabran režim rada.

## KONTROLNI PANEL APSORBERA VLAGE

### Podešavanje tajmera (vremenskog prekidača)

- Kada je naprava uključena najpre pritisnite dugme tajmera (vremenskog prekidača), i zasvetleće lampica za indicaciju isključenja. To znači da je aktivirana funkcija odloženog isključenja naprave. Pritisnite dugme ponovno, i zasvetleće lampica za indicaciju upućivanja naprave u rad. To znači da je aktivirana funkcija odloženog upućivanja naprave u rad.
- Kada je naprava isključena najpre pritisnite dugme tajmera (vremenskog prekidača), i zasvetleće lampica za indicaciju upućivanja naprave u rad. To znači da je aktivirana funkcija odloženog upućivanja naprave u rad. Pritisnite dugme ponovno, i zasvetleće lampica za indicaciju isključenja. To znači da je aktivirana funkcija odloženog isključenja naprave.
- Pritisnite ili zadržite dugme GORE/DOLE i time izaberite period odloženog uključivanja/isključivanja naprave. Interval mogućeg vremenskog perioda je pola sata za prvih 10 sati zakašnjenja, a zatim 1 sat do dozvoljenog vremenskog perioda zakašnjenja od 24 sata. Tajmer će započeti sa odbrojanjem vremena do uključivanja.
- Izabrana regulacija biće memorisana nakon 5 sekundi, a displej će automatski da se vrati na prikaz prethodne aktivnosti.
- Ukoliko su odabrane obe mogućnosti, dakle odloženo upućivanje u rad i odloženo isključenje, svetleće obe lampice (uključenje i isključenje tajmera).
- Uključenje, odnosno isključenje naprave, ili ponovno podešavanje tajmera (vremenskog prekidača) na 0,0 automatski poništava (resetuje) prethodno izabranu regulaciju odloženog uključivanja/isključivanja.
- Ukoliko se na displeju ispiše kod P2, funkcija vremenskog odlaganja je resetovana.

### Režim sušenja (opcija)

Naprava ima najbolji efekat apsorpcije vlage kada je uključena funkcija Sušenja. Brzina rada ventilatora podešena je na maksimalnu vrednost. Nivo vlažnosti automatski se podešava obzirom na momentalni stepen vlažnosti u prostoriji. Režim sušenja isključiće se automatski nakon maksimalno 10 sati delovanja.

#### UPOZORENJE:

- Funkcija sušenja može biti uključena samo u zatvorenim prostorijama – nemojte otvarati vrata i prozore.
- Za bolji efekat sušenja, odeću najpre dobro ocedite.
- Usmerite tok vazduha prema mokroj odeći.
- Kod deblje i teže odeće efekat sušenja možda neće biti potpuno efikasan.



#### PAŽNJA

- Rešetku za izlaz vazduha ne smete pokrivati odećom. Ovo može da uzrokuje požar ili kvar naprave.
- Moku odeću nemojte stavljati iznad naprave, i inače sprečite, da voda ne uđe u funkcionalne delove naprave. Ovo može da uzrokuje električni udar ili kvar naprave.

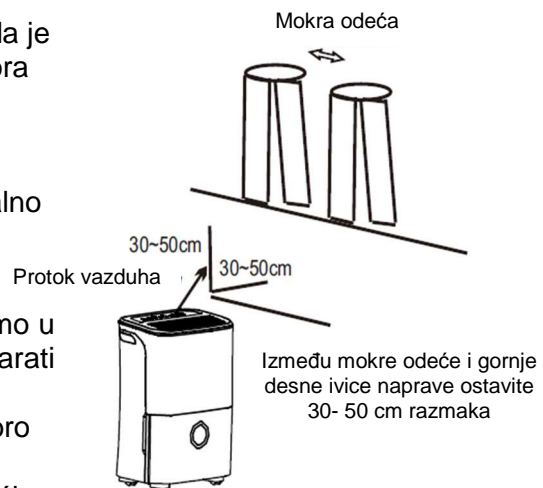



## OPIS NAPRAVE

### Spreda

1. Kontrolni panel
2. Drške (na obe strane)
3. Rešetka za izlaz vazduha
4. Posuda kondenzata
5. Indikator nivoa kondenzata

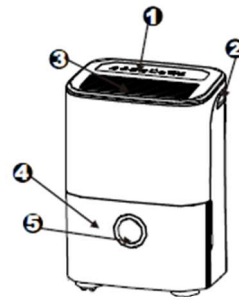

### Pozadi

1. Priključak za ispuštanje kondenzata
2. Točkići
3. Priključni kabl sa utikačem
4. Mreža na ulazu kondenzata
5. Vazdušni filter (iza mreže)
6. Nosač priključnog kabla (koristi se samo kada je naprava spremljena)

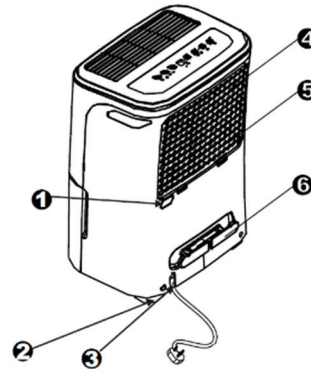

UPOZORENJE: sve ilustracije u ovim uputstvima namenjene su isključivo za predstavljanje. Stvaran oblik aparata može da se razlikuje od ovih ilustracija, ali rad i funkcije naprave su iste.

### Postavljanje aparata

Rad apsorbera vlage u podrumskim prostorijama imaće lošiji efekat sušenja, odnosno apsorbovanja vlage iz prostora za držanje odeće kao što su npr. šifonjeri, izuzev ukoliko je obezbeđeno odgovarajuće provetravanje takvih prostorija.

- Aparat nemojte koristiti na otvorenom.
- Apsorber vlage je namenjen za neprofesionalnu kućnu upotrebu. Korišćenje naprave u komercijalne ili industrijske svrhe nije dozvoljeno.
- Apsorber vlage postavite na glatku i ravnu podlogu koja je dovoljno čvrsta da može podneti težinu naprave sa punom posudom kondenzata.
- Na svim stranama naprave ostavite minimalno 20 cm prostora, čime ćete obezbediti odgovarajuće provetravanje.
- Napravu postavite u prostoriju u kojoj se temperatura nikada neće spustiti ispod 5°C (41 F). U suprotnom slučaju izmenjivač toplote mogao bi potpuno zamrznuti, što bi značajno umanjilo efikasnost rada naprave.
- Napravu nemojte postavljati u blizinu sušilice za odeću, grejača ili radijatora.

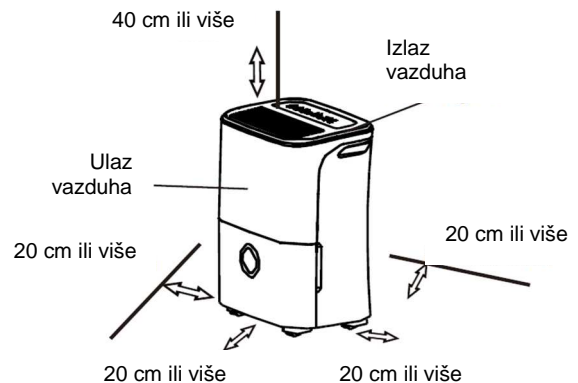

#### Točkići (na 4 mesta)

- Točkići mogu slobodno da se pomeraju.
- Nemojte koristiti silu za pomeranje točkića preko čilima.
- Napravu nemojte pomerati kada je posuda kondenzata napunjena vodom (voda može da se prospe).

## UPRAVLJANJE NAPRAVOM

- Apsorber vlage iz vazduha koristite za sprečavanje nastajanja buđavosti i zadržavanje vlage u prostorijama u kojima držite knjige ili druge vredne stvari.
- Aparat možete koristiti i u podrumskim prostorijama, gde ćete sprečiti štetu koja bi mogla nastati kao posledica vlage u toj prostoriji.
- Apsorber vlage namenjen je za korišćenje u zatvorenim prostorijama. U suprotnom neće postići očekivane efekte.
- Tokom rada aparata zatvorite sve prozore, vrata i druge otvore u prostoriji.

### Korišćenje naprave

- Kod prvog uključjenja ostavite napravu da radi konstantno 24 sata.
- Temperaturni raspon delovanja naprave je između 5°C/41°F i 35°C/95°F.
- Ukoliko ste napravu isključili, i želeli biste je odmah ponovno nazad uključiti, pričekajte barem 3 minuta, da se naprava postavi u pravilan režim delovanja.
- Apsorber vlage nemojte priključiti u utičnicu sa više priključaka, u koju su ukopčane i druge električne naprave.
- Izaberite primerenu lokaciju i proverite da li imate nesmetan pristup ka električnoj utičnici.
- Priključite napravu u utičnicu koja je odgovarajuće uzemljena.
- Proverite da li je posuda za kondenzat pravilno nameštena, inače naprava neće raditi.

**UPOZORENJE:** Kada voda u posudi kondenzata dopre do određenog nivoa, treba biti veoma pažljiv u rukovanju napravom, da se voda ne prospe.

1. Posudu lagano povucite ka sebi.



2. Posudu držite sa obe strane, pazite da bude horizontalna, i potpuno je izvucite iz naprave.

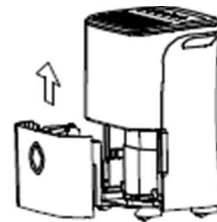

3. Ispraznite vodu iz posude.

### Odstranjivanje vode

Imate na raspolaganju dve mogućnosti kako odstraniti kondenzat.

#### 1. Korišćenje posude

- Kada je naprava isključena i posuda sa kondenzatom je puna, naprava će ispustiti 8 pisaka, a indikator za punu posudu biće osvetljen, dok će na displeju biti ispisano P2.
- Kada je naprava uključena, a posuda sa kondenzatom je puna, kompresor naprave će se zaustaviti, dok će se ventilator zaustaviti nakon 30 sekundi, da osuši vodu na izmenjivaču toplote. Zatim će naprava ispustiti 8 pisaka, a indikator za punu posudu kondenzata će svetleti, dok će na displeju biti ispisano P2.
- Pažljivo i polagano izvucite posudu sa kondenzatom iz naprave (levo i desno su ručke). Pazite da vodu ne prospete. Posudu nemojte stavljati na tlo, jer je dno posude neravno, pa se posuda može izvrnuti i voda može da se prospe.
- Ispraznite posudu i ponovno je vratite na svoje mesto. Upozoravamo da posuda mora biti dobro i pravilno nameštena, jer naprava inače neće moći raditi.
- Naprava će se automatski uključiti kada posuda bude pravilno nameštena.

## UPRAVLJANJE

---

### UPOZORENJA:

- Kada izvadite posudu nemojte dodirivati bilo kakve delove koji se nalaze unutar naprave, u suprotnom bi mogli oštetiti napravo.
- Posudu pažljivo stavite nazad u napravo. Guranje na silu ili nepravilno stavljanje može uzrokovati nepravilan rad ili oštećenje naprave.
- Ako ste u aparatu opazili vodu nakon što ste izvadili posudu, obrišite vodu i aparat temeljito osušite.

### 2. Konstantno odvajanje vode

- Vodu možete konstantno odvajati u odvod. Za to je potrebno namestiti crevo za odvod kondenzata (nije priloženo).
- Skinite poklopac na otvoru za odvod kondenzata. Priključite crevo (ID=13,5mm) i stavite ga u slivnik ili kakvu prikladnu drenažu.
- Proverite da li je crevo primereno učvršćeno i da li ima kakve rupe.
- Usmerite crevo prema slivniku i proverite da crevo nije negde prekinuto ili zapušeno, što bi onemogućilo izlivanje vode.
- Crevo umetnite u odvodni otvor i proverite da li je kraj creva horizontalan ili okrenut nadole da voda može nesmetano da se sliva. Crevo nemojte nikada postavljati obrnuto nagore.
- Izaberite željeni stepen vlažnosti u prostoriji i brzinu rada ventilatora.

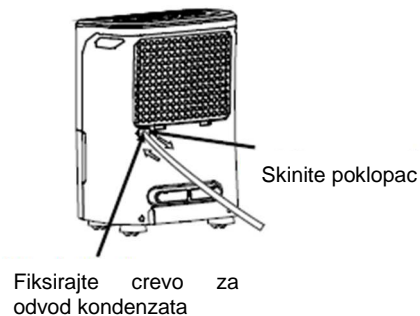

**UPOZORENJE:** kada ne želite konstantno odvajanje kondenzata, skinite crevo za odvod kondenzata i zapušite otvor za odvod kondenzata.

## ODRŽAVANJE

---

### Održavanje i čišćenje apsorbera vlage

⚠ **Pre čišćenja isključite apsorber vlage i izvucite priključni kabl iz električne utičnice.**

#### 1. Čišćenje mreže i kućišta

- Koristite blagu mešavinu vode i deterdženta. Nemojte koristiti belilo niti agresivna sredstva za čišćenje.
- Ne polivajte vodu po napravi. Ovo može da uzrokuje električni udar, a može i oštetiti napravu ili prouzročiti rđanje naprave.
- Rešetke, odnosno mreže na ulazu i izlazu vazduha veoma se brzo zaprljaju. Za čišćenje tih delova koristite usisivač.

#### 2. Čišćenje posude kondenzata

Svakih nekoliko nedelja treba da se očisti posuda kondenzata, čime ćete sprečiti nastajanje buđavosti i bakterija. Očistite je blagim rastvorom deterdženta. Posudu dobro isperite.

**UPOZORENJE:** Posudu nemojte prati u mašini za pranje sudova. Pazite da posuda bude pravilno umetnuta nazad u napravu.

#### 3. Čišćenje filtera za vazduh

Vazdušni filter treba da se proverí i očisti barem svakih 30 dana, ili još češće ukoliko je to potrebno.

**UPOZORENJE:** filter nemojte prati u mašini za pranje sudova ili u mašini za veš, nego ga treba očistiti ručno.

##### Skidanje:

Uхватite za ručke na filteru, povucite ih prema gore i odstranite filter kao što je to prikazano na slici. Očistite filter toplom mešavinom vode i sapunice. Filter isperite i ostavite da se osuši. Filter nemojte prati u mašini za pranje sudova.

##### Nameštanje:

Filter umetnite odozdo nagore, kao što je to prikazano na slici.

##### PAŽNJA:

Napravu nemojte koristiti bez filtera, jer u napravu tako mogu ući nečistoće koje bi mogle zapušiti izmenjivač toplote i ometati pravilno delovanje naprave.

#### 4. Kada napravu ne koristite duže vreme

- Kada ste napravu isključili, pričekajte jedan dan, a zatim ispraznite posudu sa kondenzatom.
- Očistite napravu, posudu za kondenzat i vazdušni filter.
- Pokrijte napravu plastičnom vrećom.
- Napravu odložite na primereno mesto u uspravnom položaju (kao i tokom rada) u suhu i dobro provetrenu prostoriju.

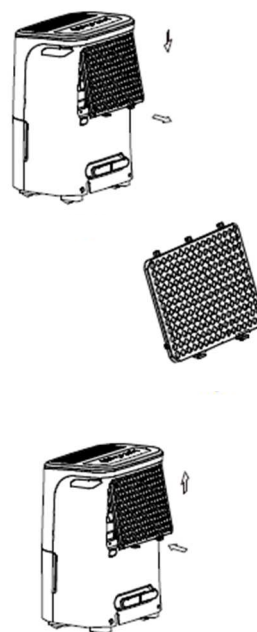

## SAVETI ZA OTKLANJANJE KVAROVA I GREŠAKA U RADU

Pre nego što pozovete servis, pokušajte sami otkloniti grešku ili kvar u radu naprave koristeći uputstva iz tabele u nastavku.

<b>Problem</b>	<b>Šta uraditi</b>
Naprava se ne uključi	<ul style="list-style-type: none"><li>• Proverite da li je naprava priključena na električnu instalaciju.</li><li>• Proverite osigurač.</li><li>• Nivo vlažnosti je postignut ili je posuda kondenzata puna.</li><li>• Posuda kondenzata nije pravilno nameštena.</li></ul>
Aparat loše odstranjuje vlagu	<ul style="list-style-type: none"><li>• Ostavite da naprava radi malo duže vreme.</li><li>• Proverite da li možda rad naprave, odnosno protok vazduha ometaju zavese, žaluzine, nameštaj ...</li><li>• Možda stepen vlažnosti nije podešen dovoljno nisko.</li><li>• Proverite da li su zatvorena sva vrata, prozori, i ostali otvori u prostoriji.</li><li>• Sobna temperatura je preniska, niža od 5°C (41°F).</li><li>• U prostoriji je neki izvor koji uzrokuje visoku vlažnost.</li></ul>
Naprava je glasna tokom rada	<ul style="list-style-type: none"><li>• Filter za vazduh je zapušen.</li><li>• Naprava nije postavljena na ravnu podlogu.</li><li>• Naprava nije postavljena horizontalno.</li></ul>
Na izmenjivaču toplote je led	<ul style="list-style-type: none"><li>• Ovo je normalna pojava. Apsorber vlage opremljen je funkcijom automatskog odmrzavanja.</li></ul>
Voda na tlu	<ul style="list-style-type: none"><li>• Crevo za odvod kondenzata je oštećeno, ili nije pravilno namešteno.</li><li>• Otvor za odvod kondenzata nije zatvoren, a vi želite da se kondenzat odvaja u posudu.</li></ul>
Na displeju se je pojavio natpis s kodovima ES, AS, P1 ili P2	<ul style="list-style-type: none"><li>• To su kodovi grešaka. Treba pogledati poglavlje "Kontrolni panel apsorbera vlage".</li></ul>

HU

D 16/20 M

**A készülék működtetése előtt kérjük olvassa át figyelmesen a használati utasítást és őrizze meg, mert később is szüksége lehet rá.**

# **PÁRAMENTESÍTŐ**

## **ÜZEMBE HELYEZÉSI ÉS HASZNÁLATI UTASÍTÁS**

- A készülék üzembe helyezése előtt kérjük olvassa el a használati utasítást.
- Ha a csatlakozó kábel sérült, annak cseréjét csak szakember végezheti el.
- Az üzembe helyezést csak szakember végezheti el, a helyi szabványoknak megfelelően.
- A készülék javításához, karbantartásához vagy üzembe helyezéséhez vegye fel a kapcsolatot egy szakszervizzel.

## HASZNOS TANÁCSOK

---

**A készülék európai országokban történő használata során az alábbi utasításokat be kell tartani:**

**HULLADÉKKEZELÉS:** A terméket ne kezelje normál háztartási hulladékként. Az ilyen hulladékokat elkülönítetten kell gyűjteni, mivel speciális kezelést igényelnek.

A készüléket tilos a háztartási hulladék közé dobni.

A termék hulladékkezelésére több lehetőség is rendelkezésre áll:

- a) Az önkormányzat létrehozott olyan gyűjtőrendszereket, ahol az elektronikus hulladék ingyenesen leadható.
- b) Új termék vásárlásakor a kereskedő ingyenesen visszaveszi a régi terméket.
- c) A gyártó ingyenesen visszaveszi a felhasználótól a régi készüléket.
- d) Mivel a régi terméket értékes részeket is tartalmaznak, eladhatók a fémhulladék-kereskedőknél.

A szemét erdőkben és természetben történő lerakása veszélyezteti az emberi egészséget, mivel a veszélyes anyagok beszivároghatnak a talajvízbe és így bekerülhetnek az táplálékláncba.



## TARTALOM

---

<b>BIZTONSÁGI FIGYELMEZTETÉSEK</b> .....	<b>1</b>
FIGYELMEZTETÉS .....	1
FIGYELEM .....	2
ELEKTROMOS INFORMÁCIÓK .....	2
<b>A KÉSZÜLÉK VEZÉRLÉSE</b> .....	<b>3</b>
VEZÉRLŐ GOMBOK A PÁRAMENTESÍTŐN .....	3
EGYÉB JELLEMZŐK .....	4
<b>A KÉSZÜLÉK RÉSZEINEK ISMERTETÉSE</b> .....	<b>6</b>
A KÉSZÜLÉK ELHELYEZÉSE .....	6
<b>A KÉSZÜLÉK MŰKÖDTETÉSE</b> .....	<b>7</b>
A KÉSZÜLÉK HASZNÁLATA .....	7
AZ ÖSSZEGYÜLT VÍZ ELTÁVOLÍTÁSA .....	7
<b>ÁPOLÁS ÉS KARBANTARTÁS</b> .....	<b>9</b>
A PÁRAMENTESÍTŐ ÁPOLÁSA ÉS KARBANTARTÁSA .....	9
<b>HIBAEHÁRÍTÁSI TIPPEK</b> .....	<b>10</b>

### **Olvassa el a használati utasítást!**

A dokumentumban számos hasznos ötletet találhat a készülék üzembe helyezésével, használatával és karbantartásával kapcsolatban. Egy kis odafigyeléssel sok időt és pénzt takaríthat meg a készülék használata során. A hibaelhárítási tippeket tartalmazó táblázatban sok választ fog találni a gyakran felmerülő problémákra. Ha először áttekinti Hibaelhárítási tippek táblázatunkat, lehet, hogy nem lesz szüksége arra, hogy hívja a szervizt.

#### **FIGYELEM!**



- A készüléket akkor használhatják 8 évesnél idősebb gyerekek, illetve csökkent fizikális, érzékszervi vagy mentális képességekkel rendelkező személyek, illetve olyanok, akiknek nincs meg a készülék biztonságos használatához szükséges tudásuk és tapasztalatuk, ha felügyeletük biztosított, vagy ha megfelelő útmutatást kaptak a készülék biztonságos használatáról és megértették az ezzel járó veszélyeket. A gyerekek nem szabad, hogy játsszanak a készülékkel. A készülék tisztítását és karbantartását nem végezhetik gyerekek felügyelet nélkül.
- A gyerekeket felügyelni szükséges, hogy ne játszhassanak a készülékkel.
- Ha a csatlakozó kábel sérült, azt csak a gyártó, annak márkaszervize, vagy más, megfelelően képzett személy cserélheti ki, a veszélyek elkerülése érdekében.
- A készüléket az érvényes nemzeti szabályozásnak megfelelően kell üzembe helyezni.
- A készülék javításához vagy karbantartásához vegye igénybe megfelelően képzett szerelő segítségét - szerelőt hívjon.





## BIZTONSÁGI FIGYELMEZTETÉSEK

A felhasználó vagy más személyek sérülésének elkerülése érdekében tartsa be az alábbi utasításokat. Az utasítások be nem tartása veszélyt vagy kárt idézhet elő.

**A veszélyek komolyságát az alábbi jelzések mutatják.**

	<b>FIGYELEM!</b>	Ez a jelzés a halálos vagy súlyos sérülés veszélyét jelzi.
	<b>FIGYELMEZTETÉS</b>	Ez a jelzés a sérülés vagy anyagi kár veszélyét jelzi.

**A dokumentumban használt jelek magyarázata alább került összefoglalásra.**

	Soha ne tegye ezt!
	Mindig így tegyen!

### FIGYELMEZTETÉS

<b>Ne lépje túl a konnektor vagy csatlakozó elektromos terhelhetőségét.</b>	<b>A készüléket ne az áram ki / bekapcsolásával kapcsolja ki / be.</b>	<b>Ne használjon sérült vagy nem szabványos csatlakozó kábelt.</b>
Ellenkező esetben, a túlzott hőtermelés miatt fennáll az áramütés vagy a tűz veszélye.	A hőtermelés miatt áramütés vagy tűz következhet be.	Áramütés vagy tűz következhet be.
<b>Ne változtassa meg a csatlakozó kábel hosszúságát és ne használjon elosztót.</b>	<b>Ne használja a készüléket nedves kézzel vagy párás környezetben.</b>	<b>Ne irányítsa a légáramot a helyiségben tartózkodókra.</b>
A hőtermelés miatt áramütés vagy tűz következhet be.	Áramütés következhet be.	Egészségkárosodást okozhat.
<b>Tisztítás előtt kapcsolja ki a készüléket és húzza ki a villásdugót a konnektorból.</b>	<b>Ügyeljen rá, hogy ne folyhasson víz az elektromos részekbe.</b>	<b>Minden esetben szereljen fel megszakítót vagy alakítson ki külön áramkört.</b>
Ellenkező esetben áramütés vagy sérülés veszélye állhat fenn.	A készülék meghibásodásához vagy áramütéshez vezethet.	Ellenkező esetben tűz vagy áramütés következhet be.
<b>Áramtalanítsa a készüléket, ha abból furcsa hangok hallatszanak, szagok vagy füst szivárog.</b>	<b>Ne igya meg a készülékből kicsepegő vizet.</b>	<b>Működés közben ne nyissa ki a készüléket.</b>
Ellenkező esetben tűz vagy áramütés következhet be.	Szennyezett és betegséget okozhat.	Ellenkező esetben áramütés következhet be.
<b>Működés közben ne vegye ki a víztartályt.</b>	<b>Ne helyezze a készüléket hőforrások közelébe.</b>	<b>Ne használja a készüléket gyúlékony gáz vagy robbanásveszélyes anyagok (gázolaj, benzin, hígító, stb.) közbelében.</b>
Áramütés veszélye állhat fenn.	A műanyag részek megolvadhatnak, tűz vagy áramütés következhet be.	Robbanás vagy tűz következhet be.
<b>A páramentesítő működtetése előtt szellőztesse ki a helyiséget, hogy ne legyen benne esetlegesen más készülékekből szivárgó gáz.</b>	<b>Ne szerelje szét és ne alakítsa át a készüléket.</b>	
Ellenkező esetben robbanás, tűz vagy égési sérülés következhet be.	Meghibásodás vagy áramütés következhet be.	

## BIZTONSÁGI FIGYELMEZTETÉSEK

### ⚠ FIGYELEM!

<b>Ne használja a készüléket kis helyiségekben.</b>	<b>Ne helyezze a készüléket olyan helyekre, ahol víz fröccsenhet rá.</b>	<b>A készüléket vízszintes, szilárd padlón helyezze el.</b>
A szellőzés hiánya túlmelegedést és tüzet okozhat.	Ellenkező esetben áramütés vagy tűz következhet be.	Ha a készülék feldől, víz folyhat ki belőle, ami kárt tehet a bútorokban, vagy áramütést, illetve üzet okozhat.
<b>A bemeneti vagy kimeneti nyílásokat ne takarja le ruhákkal vagy törölközőkkel.</b>	<b>Fokozottak ügyelni kell, ha a készüléket olyan helyiségben használja, ahol az alábbi személyek is jelen vannak:</b>	<b>Ne használja a készüléket olyan helyeken, ahol vegyi anyagokkal dolgoznak.</b>
A levegő áramlásának akadályozása túlhevülést és tüzet idézhet elő.	Kisgyermek, gyermekek, idősebb személyek, nedvességre nem érzékeny személyek.	A levegőbe kerülő vegyi anyagoktól a készülék meghibásodhat.
<b>Soha ne dugja az ujját vagy más tárgyat a rácsokba vagy a nyílásokba. Különösen ügyeljen rá, hogy a gyerekeket figyelmeztesse ezekre a veszélyekre.</b>	<b>Ne helyezzen nehéz tárgyat a csatlakozó kábelre és ügyeljen rá, hogy a kábel ne nyomódjon össze.</b>	<b>Ne másszon fel a készülékre és ne üljön rá.</b>
Ez áramütést vagy a készülék meghibásodását idézheti elő.	Tűzveszély vagy áramütés veszélye következhet be.	Megsérülhet, ha a elesik, illetve a készülék megsérülhet, ha felborul.
<b>A szűrőket mindig biztonságosan helyezze be. Tisztítsa meg a szűrőket kéthetente.</b>	<b>Ha víz kerül a készülékbe, kapcsolja ki és áramtalanítsa, majd hívjon szerelőt.</b>	<b>Ne helyezzen virágvázát vagy más víztartályt a készülékre.</b>
A készülék szűrők nélküli működtetése annak meghibásodásához vezethet.	A készülék meghibásodhat vagy baleset következhet be.	A víz a készülékbe fröccsenhet ami áramütést vagy tüzet idézhet elő.

## ELEKTROMOS INFORMÁCIÓK

- A gyártó adattáblája a készülék hátsó falán található, rajta a készülék elektromos és más műszaki adatai találhatóak meg.
- Ügyeljen rá, hogy a készülék megfelelően földelve legyen. A megfelelő földelés elengedhetetlen az áramütés és a tűzveszély minimalizálása érdekében. A csatlakozó kábel háromvillás, földelő konnektorral van felszerelve, az áramütés elleni védelem érdekében.
- A készüléket csak olyan, megfelelően földelt fali aljzatba szabad csatlakoztatni, amely biztosítékkal vagy megszakítóval rendelkezik.
- Ne használjon hosszabbítót vagy adaptert a készülékhez. Ha a készülék használatához mindenképpen szükséges hosszabbító, kizárólag páramentesítőhöz való hosszabbítót használjon (a legtöbb helyi üzletben beszerezhető).
- A személyi sérülések lehetőségének elkerülése érdekében a készülék üzembe helyezése és/vagy javítása előtt áramtalanítsa a készüléket.

## VEZÉRLŐ GOMBOK A PÁRAMENTESÍTŐN

**MEGJEGYZÉS:** Az Ön által megvásárolt készülék vezérlő panelje kis mértékben különböző lehet, modelltől függően.

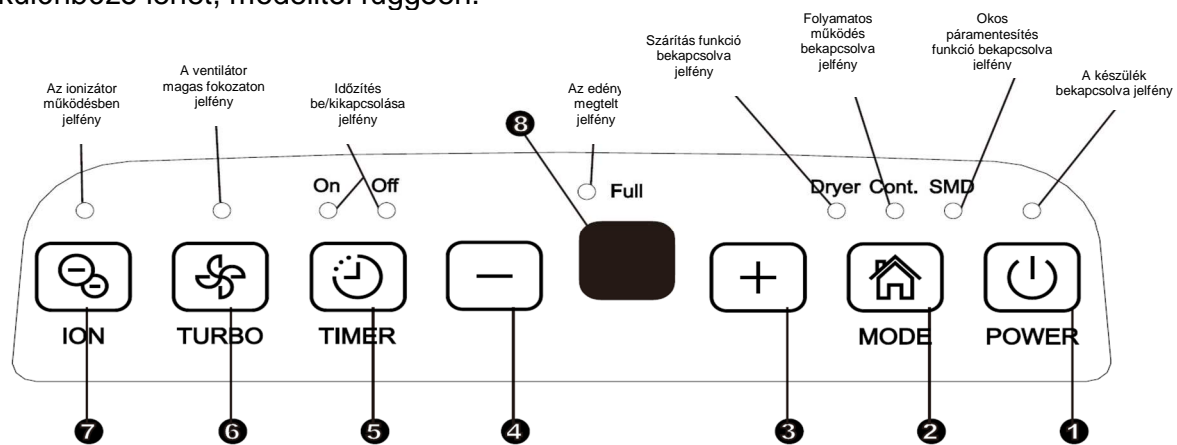

### Vezérlő gombok

Ha megnyomja a működési mód gombot, a készülék sípol egyet annak jelzésére, hogy az üzemmód megváltozik.

#### 1. Power gomb

Nyomja meg a páramentesítő ki- és bekapcsolásához.

MEGJEGYZÉS: Amikor a kompresszor működésbe lép, illetve leáll, hangos zaj jelentkezhethet, ami természetes jelenség.

#### 2. Mode gomb

Nyomja meg a kívánt üzemmód kiválasztásához: páramentesítés, szárítás, folyamatos páramentesítés, okos páramentesítés.

MEGJEGYZÉS: A szárítás és az okos páramentesítés üzemmódok opcionálisak.

#### 3., 4. Fel / le gombok

A páratartalom 35% RH (relative páratartalom) és 85% RH között állítható be, 5%-os lépésekben.

#### TIMER (időzítés) beállítása gombok

Használja a fel / le gombokat az automatikus indítás és az automatikus kikapcsolás funkciók beállításához, 0 és 24 óra között.

#### 5. Timer gomb

Nyomja meg az automatikus indítás és az automatikus kikapcsolás funkciók kiválasztásához.

#### 6. Turbo gomb

A ventilátor sebességének beállítása. Nyomja meg és válasszon a magas vagy a normál fokozatok közül. A maximális páramentesítéshez állítsa a ventilátor sebességét magas fokozatra. Ha a nedvességtartalom csökkent és halk működésre lenne szükség, állítsa a ventilátort normál fokozatra.

#### 7. Ion gomb (opcionális)

Nyomja meg az ionizátor bekapcsolásához, ami automatikusan anionokat generál. Az anionok semlegesítik a levegőben lévő vegyi anyagokat és port. A funkció kikapcsolásához nyomja meg ismét a gombot.

#### 8. Kijelző

Látható rajta a beállított nedvességtartalom, 35% és 85% között, az automatikus be / kikapcsolás ideje (0-24 óra) beállítás közben, illetve a helyiség aktuális nedvességtartalma ( $\pm 5\%$  pontossággal), 30% RH (relative nedvességtartalom) és 90% RH között.

## VEZÉRLŐ GOMBOK A PÁRAMENTESÍTŐN

---

### Hiba- és védelmi kódok:

AS – A nedvességszenzor hibája: Húzza ki a készülék villásdugóját az aljzathoz, majd csatlakoztassa újra. Ha a hiba ismét jelentkezik, forduljon a szervizhez.

ES – A hőfok-szenzor hibája: Húzza ki a készülék villásdugóját az aljzathoz, majd csatlakoztassa újra. Ha a hiba ismét jelentkezik, forduljon a szervizhez.

P1 – A készülék leolvasztás üzemmódban van: Hagyja a készüléket, hogy automatikusan befejezze a leolvasztást. Ha a folyamat befejeződött, a védelmi kód eltűnik a kijelzőről.

P2 – A vízgyűjtő edény megtelt vagy nincs megfelelően a helyén: ürítse ki az edényt és helyezze vissza megfelelően.

E3 – A készülék működési zavara: Húzza ki a készülék villásdugóját az aljzathoz, majd csatlakoztassa újra. Ha a hiba ismét jelentkezik, forduljon a szervizhez.

EC – A hűtőfolyadék szivárgásának észlelése: Az új technológiának köszönhetően a kijelzőn az EC kód jelenik meg, ha a készülék a hűtőfolyadék szivárgását észleli. Ilyenkor forduljon a szervizhez.

### További funkciók

#### A víztartály megtelt

Akkor gyullad ki, ha a víztartály ürítésre kész, vagy az eltávolítást követően nem megfelelően került visszahelyezésre.

#### Automatikus kikapcsolás

A páramentesítő automatikusan kikapcsol, ha a víztartály megtelt, vagy ha az eltávolítást követően nem megfelelően került visszahelyezésre. Ha a beállított nedvességtartalom elérésre került, a készülék automatikusan kikapcsol. Egyes típusok esetében a ventilátor motorja továbbra is működésbe marad.

#### Automatikus leolvasztás

Ha a hőcserélőn dér képződik, a kompresszor kikapcsol és a ventilátor mindaddig működik, amíg a dér el nem tűnik.

MEGJEGYZÉS: Az automatikus leolvasztás funkció működése közben a hűtőfolyadék keringése zajjal járhat, ami természetes jelenség.

#### 3 perces indítás-késleltetés

A készülék működésének leállása után 3 percig nem indítható el ismét. Ez a páramentesítő védelme miatt van. A működés 3 perc elteltével automatikusan újraindul.

#### Okos páramentesítés üzemmód (opcionális)

Ebben az üzemmódban a készülék automatikusan kontrollálja a helyiség nedvességtartalmát, 45%~55% közötti tartományban, a helyiség hőmérsékletének függvényében. Ilyenkor a nedvesség-tartalom beállítása funkció érvénytelen.

#### Automatikus újraindítás

Ha a készülék működése áramszünet miatt automatikusan megszakad, az áramellátás helyreállítását követően automatikusan újraindul, az áramkimaradás előtti beállításokkal.

## VEZÉRLŐ GOMBOK A PÁRAMENTESÍTŐN

### Az időzítés beállítása

- Ha a készülék bekapcsolt állapotban van, nyomja meg a Timer gombot – erre kigyullad a Timer Off jelfény, ami azt jelzi, hogy az automatikus kikapcsolás funkció bekapcsolásra került. A Timer gomb ismételt megnyomására a Timer On jelfény gyullad ki, ami azt jelzi, hogy az automatikus indítás funkció került bekapcsolásra.
- Ha a készülék ki van kapcsolva, nyomja meg először a Timer gombot – ekkor a Timer On jelfény gyullad ki, jelezve, hogy az automatikus indítás funkció került bekapcsolásra. A Timer gomb ismételt megnyomására a Timer Off jelfény gyullad ki, ami azt jelzi, hogy az automatikus kikapcsolás funkció került bekapcsolásra.
- Az időzítés beállítására nyomja meg és tartsa benyomva a le és fel gombokat. Az idő először (10 óráig) fél órás lépésekben változik, majd 10 és 24 óra között 1 órás lépésekben. A vezérlő egység visszaszámlálja az indításig hátralévő időtartamot.
- A beállított idő 5 másodperc elteltével elmentésre kerül, a kijelzőn pedig ismét a beállított nedvességtartalom lesz látható.
- Ha mind az automatikus bekapcsolás, mind az automatikus leállítás funkciók be vannak kapcsolva egyetlen programon belül, a Timer on és a Timer off jelfény is világít, jelezve, hogy a be- és a kikapcsolás időpontja is programozva van.
- A készülék be- vagy kikapcsolása, illetve az időzítés 0.0 értékre történő állítása leállítja az automatikus indítás / leállítás funkciókat.
- Ha a LED kijelzőn a P2 kód jelenik meg, az automatikus indítás / leállítás funkció is visszavonásra kerül.

### Szárítás üzemmód (opcionális)

A készülék ebben az üzemmódban képes a maximális mértékű páramentesítésre. A ventilátor ilyenkor magas fokozaton működik. A nedvesség-tartalom beállítása automatikusan történik, a helyiség hőmérsékletének függvényében. A készülék maximálisan 10 óra elteltével kapcsolja ki a szárítás üzemmódot.

#### MEGJEGYZÉS:

- A szárítás üzemmód bekapcsolása esetén a helyiségnek zártnak kell lennie, nem lehet nyitva sem ablak, sem ajtó.
- A leghatékonyabb páramentesítés érdekében először szárítsa meg a nedves ruhákat.
- Ügyeljen rá, hogy a közvetlen légáramlat a nedves ruhákra irányuljon (Lásd A. ábra).
- Vastag és nehéz ruhadarabok esetében nem biztos, hogy a szárítás a leghatékonyabb lesz.

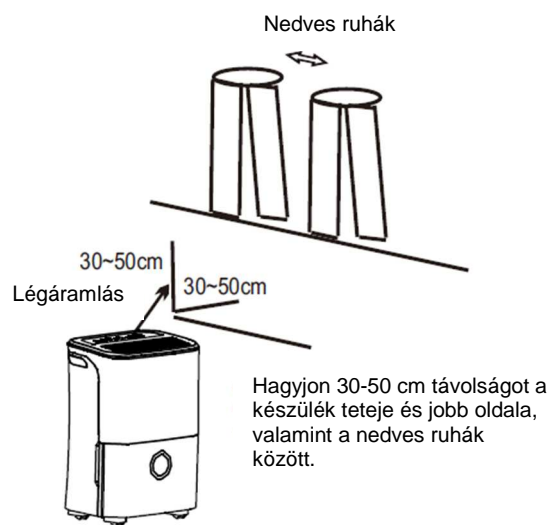

A. ábra

#### FIGYELMEZTETÉS

- Ne takarja el ruhákkal a készülék levegő kimeneti nyílásait. Ellenkező esetben túlhevülés, tűz, vagy a készülék meghibásodása következhet be.
- Ne helyezzen nedves ruhákat a készülék tetejére és ne csöpögtesse a vizet a páramentesítőbe. Ez áramütéshez vagy a készülék meghibásodásához vezethet.

## A KÉSZÜLÉK RÉSZEINEK ISMERTETÉSE

### Elöl

1. Vezérlő panel
2. Fogantyú (mindkét oldalon)
3. Levegő kimeneti rács
4. Víztartály
5. Vízzint-ablak

### Hátul

1. Vízelvezető cső
2. Görgők
3. Csatlakozó kábel villásdugóval
4. Levegő bemeneti rács
5. Levegőszűrő (a rács mögött)
6. Csatlakozó kábel tartó (arra az esetre, ha a készülék nincs használatban)

MEGJEGYZÉS: A dokumentumban szereplő valamennyi ábra csak illusztrációként szolgál. Az Ön által megvásárolt készülék formája az ábrákon szereplőtől eltérhet, de működése és funkciói megegyeznek azzal.

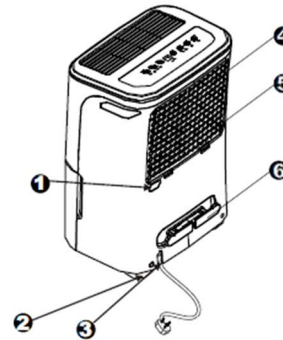
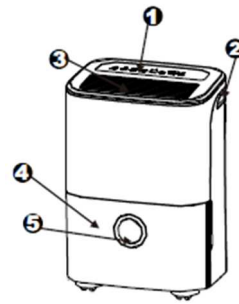

### A készülék elhelyezése

Egy, a pincében vagy alagsorban működtetett páramentesítő nagyon kicsi szárítási hatékonysággal képes működni (vagy egyáltalán nem lesz szárító hatása) egy tárolóhelyen (kamrában), hacsak nem biztosított a helyiség megfelelő szellőztetése.

- Ne használja kültéren.
- A páramentesítő háztartásban beltéren való használatra készült. A készüléket nem szabad kereskedelmi vagy ipari célokra használni.
- A készüléket olyan szilárd, vízszintes, teherbíró padlón helyezze el, amely elbírja a teli víztartály és a páramentesítő súlyát.
- Hagyjon legalább 20cm részt a készülék minden oldalán, a megfelelő légáramlás biztosítása érdekében.
- A készüléket olyan helyre tegye, ahol a hőmérséklet soha nem esik  $5^{\circ}\text{C}$  ( $41^{\circ}\text{F}$ ) alá.  $5^{\circ}\text{C}$  ( $41^{\circ}\text{F}$ ) alatti hőmérsékleten a hőcserélő deresedhet, ami csökkenti a készülék teljesítményét.
- A készüléket ruhaszárítótól, fűtőtesttől vagy radiátortól távol helyezze el.

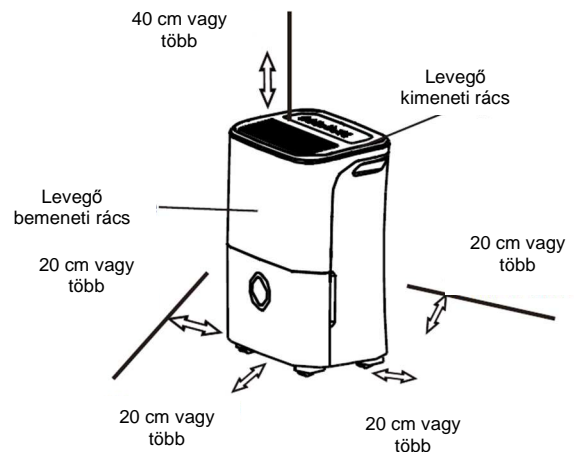

#### Görgők (A készülék alján 4 helyen)

- A görgők szabadon mozognak.
- Ne erőltesse a görgőket, hogy a szőnyegen mozogjanak, és ne mozgassa a készüléket, ha a tartályban víz van. (Felborulhat és kifolyhat belőle a víz.)

## A KÉSZÜLÉK MŰKÖDTETÉSE

- A készülék rendeltetése, hogy megelőzze a nedvesség által okozott károkat olyan helyeken, ahol könyvek vagy más értékek tárolása történik.
- A páramentesítő pincében és alagsorban is használható a nedvesség okozta károk megelőzésére.
- A hatékonyság érdekében a készüléket zárt térben kell működtetni.
- Csukja be az ajtókat, ablakokat és a helyiség egyéb nyílásait.

### A készülék használata

- A páramentesítő első használatakor hagyja a készüléket 24 órára folyamatosan bekapcsolva.
- A készülék úgy került kialakításra, hogy 5°C/41°F és 35°C/95°F közötti hőmérsékletű környezetben legyen képes hatékonyan működni.
- Ha a készülék kikapcsolásra került, de ismételt bekapcsolása válik szükségessé, várjon körülbelül három percig az újbóli bekapcsolás előtt, a megfelelő működés biztosítása érdekében.
- A készüléket csatlakoztatásához ne használjon olyan elosztót, amelyhez más elektromos készülékek is csatlakoztatva vannak.
- Gondosan válassza meg a megfelelő helyet, és ügyeljen rá, hogy onnan könnyen elérhető legyen egy elektromos aljzat.
- A készüléket csak földelt elektromos aljzatba csatlakoztassa.
- Ellenőrizze, hogy a víztartály megfelelően van-e a helyén, ellenkező esetben a készülék nem fog megfelelően működni.

**MEGJEGYZÉS:** Ha a tartályban lévő víz elért egy bizonyos szinten, ügyeljen rá, hogy a víz ne fröccsenjen ki.

### Az összegyűjt víz eltávolítása

Az összegyűjt víz eltávolítása kétféle módon lehetséges.

#### 1. Használja a tartályt

- Amikor a készülék ki van kapcsolva, a tartály telítődése esetén 8 sípolás lesz hallható és villogni kezd a Full jelfény, a digitális kijelzőn pedig a P2 kód lesz látható.
- Amikor a készülék ki van kapcsolva, a tartály telítődése esetén a kompresszor kikapcsol, a ventilátor pedig még 30 másodpercig működik, hogy a kompresszorból eltávolítsa a vizet. Ezt követően 8 sípolás lesz hallható és villogni kezd a Full jelfény, a digitális kijelzőn pedig a P2 kód lesz látható.
- Lassan húzza ki a tartályt. Fogja erősen a bal és jobboldali füleket és óvatosan húzza ki egyenesen, hogy a víz ne fröccsenjen ki. Ne tegye a tartályt a padlóra, mert annak alja egyenetlen. Ellenkező esetben a tartály felborulhat és kifolyhat a víz.
- Öntse ki a vizet és helyezze vissza a tartályt. Ügyeljen rá, hogy a tartály megfelelően legyen a helyén, mert a készülék csak így fog működni.
- A készülék akkor lép ismét működésbe, ha az edény megfelelően visszahelyezésre került.

1. Húzza ki egy kicsit a tartályt



5. ábra

2. Tartsa az edény mindkét oldalát egyenes erővel és húzza ki a készülékből.

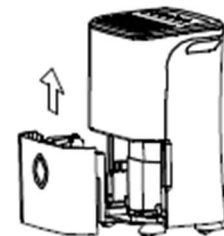

6. ábra

3. Ürítse ki a vizet

## A KÉSZÜLÉK MŰKÖDTETÉSE

### MEGJEGYZÉSEK:

- A tartály eltávolítása során ne érintse meg a készülék belsejét, mert azzal kárt okozhat a páramentesítőben.
- Ügyeljen rá, hogy a tartályt óvatosan és teljesen tolja be a helyére. Ha a tartályt nekiüti valaminek, vagy ha nem tolja be teljesen, a készülék nem fog működni.
- Ha a tartály eltávolításakor vizet észlel a készülékben, azt ki kell törölni.

### 2. Folyamatos vízvezetés

- A víz automatikusan kiüríthető egy padló lefolyóba, ha a készülékhez egy vízvezető csövet csatlakoztat (nem tartozék).
- Vágja le a fedelet a készülék hátsó részén található vízkivezető nyílásról. Csatlakoztasson egy vízvezető csövet (ID=13.5mm) és vezesse a padló lefolyóba, vagy egy megfelelő vízvezetéshez.
- Ügyeljen rá, hogy a cső ne szivároгjon.
- A csövet vezesse közvetlenül a lefolyóba és ügyeljen rá, hogy ne legyen megtörve, mert ez gátolja a víz elvezetését.
- Helyezze a cső végét a lefolyóba és ügyeljen rá, hogy a cső vízszintes vagy lefelé álló legyen, hogy a víz könnyedén át tudjon folyni rajta. A cső soha ne álljon felfelé.
- Válassza ki a kívánt nedvességi beállítást és a ventilátor-sebességet a folyamatos vízvezetéssel történő működéshez.



Vágja le a fedelet

Csatlakoztassa a csövet a vízvezető nyílásba

**MEGJEGYZÉS:** Ha nem használja a folyamatos vízvezetést, távolítsa el a csövet a kimeneti nyílásból és zárja le a vízkivezetést.



## ÁPOLÁS ÉS KARBANTARTÁS

### A páramentesítő ápolása és tisztítása

⚠ **Kapcsolja ki a páramentesítőt és húzza ki a konnektort az aljzatból.**

#### 1. Tisztítsa meg a rácsot és a készülék burkolatát

- Használjon vizet és kímélő tisztítószeret. Ne használjon fehérítőt vagy súroló hatású tisztítószeret.
- Ügyeljen rá, hogy ne fröccsenjen víz közvetlenül a készülékbe. Ellenkező esetben áramütés következhet be, megsérülhet a szigetelés vagy rozsdá képződhet a készülékben.
- A levegő bemeneti és kimeneti nyílások könnyen szennyeződnek – tisztítsa őket porszívó vagy kefe segítségével.

#### 2. A tartály tisztítása

Néhány hetente tisztítsa meg a tartályt, így megakadályozható a penész és a baktériumok képződése. Töltsön tiszta vizet a tartályba és adjon hozzá egy kis kímélő tisztítószeret, majd tisztítsa meg az edényt, ürítse ki belőle vizet és öblítse ki.

**MEGJEGYZÉS:** A tartályt ne tisztítsa mosogatógépben. A tisztítást követően illessze gondosan a helyére a tartályt, ellenkező esetben a készülék nem fog működni.

#### 3. A levegőszűrő tisztítása

Az első rács mögött elhelyezett levegőszűrőt legalább havonta – vagy szükség esetén még gyakrabban – ellenőrizze és tisztítsa meg.

**MEGJEGYZÉS:** A SZŰRŐT NE TISZTÍTSA MOSOGATÓGÉPben.

#### A szűrő eltávolítása:

Fogja meg a szűrő fogantyúját és húzza felfelé, majd húzza ki a 9. ábrán látható módon. Tisztítsa meg a szűrőt meleg, szappanos vízben. Öblítse le, és szárítsa meg, majd helyezze vissza. Ne tisztítsa a szűrőt mosogatógépben.

#### A szűrő visszahelyezése:

Alulról felfelé helyezze vissza a szűrőt, a 9. ábrán látható módon.

#### FIGYELEM:

NE működtesse a páramentesítőt a szűrő nélkül, mert a szennyeződések eltömíthetik a készüléket, amitől romlani fog a hatékonysága.

#### 4. Ha a készüléket hosszú ideig nem használja

- Áramtalanítsa a készüléket, majd várjon egy napot és csak utána ürítse ki a tartályt.
- Tisztítsa meg a készülék burkolatát, a víztartályt és a szűrőt.
- Takarja le a készüléket egy műanyag zsákkal.
- Tárolja a készüléket függőleges helyzetben, száraz, jól szellőző helyen. .

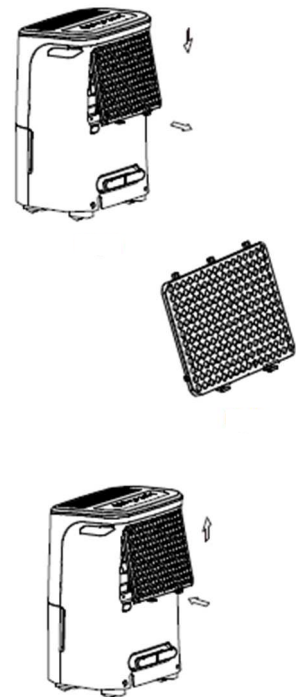

## HIBAELHÁRÍTÁSI TIPPEK

Mielőtt szerelőt hívna, tekintse át az alábbi táblázatot.

<b>Probléma</b>	<b>Teendő</b>
A készülék nem indul el	<ul style="list-style-type: none"><li>• Ellenőrizze, hogy a készülék villásdugója teljesen be van-e dugva az aljzatba.</li><li>• Ellenőrizze a biztosítékot vagy a megszakítót.</li><li>• A készülék elérte a beállított nedvességi szintet vagy a tartály megtelt.</li><li>• A víztartály nincs megfelelően a helyén.</li></ul>
A páramentesítés nem megfelelő	<ul style="list-style-type: none"><li>• A nedvesség eltávolításához hagyja hosszabb ideig működni a készüléket.</li><li>• Ellenőrizze, hogy egy függöny, roló vagy bútor nem gátolja-e a készülék légcseréjét.</li><li>• Lehet, hogy a páratartalom-beállítás nem elég alacsony.</li><li>• Ellenőrizze, hogy be vannak-e csukva az ajtók, ablakok és egyéb nyílások.</li><li>• Lehet, hogy a szobahőmérséklet túl alacsony, 5°C (41°F) alatt van.</li><li>• Nedvességforrás van a helyiségben.</li></ul>
A készülék működés közben hangos zajt ad	<ul style="list-style-type: none"><li>• Eltömődött a levegőszűrő.</li><li>• A készülék meg van döntve, nem függőleges helyzetben áll.</li><li>• A padló nem vízszintes.</li></ul>
Dér jelenik meg a hőcserélőn	<ul style="list-style-type: none"><li>• Természetes jelenség. A készülék rendelkezik automatikus leolvasztás funkcióval.</li></ul>
Víz a padlón	<ul style="list-style-type: none"><li>• A cső vagy a cső csatlakoztatása túl laza.</li><li>• A tartályt szerette volna használni, de nem tette vissza a gumi dugót a készülék hátoldalán lévő vízelvezető nyílásra.</li></ul>
ES, AS, P1 vagy P2 kód jelenik meg a kijelzőn	<ul style="list-style-type: none"><li>• Ezek hiba- és védelmi kódok. Lásd A páramentesítés vezérlő gombjai részt.</li></ul>

CRO

D 16/20 M

Prije prve uporabe odvlaživača zraka pažljivo pročitajte ove upute i sačuvajte ih za buduću uporabu.

# ODVLAŽIVAČ

## UPUTE ZA POSTAVLJANJE I UPORABU

### **Pročitajte ove upute**

Ovdje ćete pronaći mnogo korisnih savjeta o pravilnoj uporabi i održavanju odvlaživača zraka. S malo preventivne njege osigurat ćete uštedu vremena i novca za cjelokupan vijek trajanja uređaja. U tabeli savjeta za uklanjanje smetnji u radu pronaći ćete mnogo odgovora na uobičajena pitanja. Najprije pregledajte savjete pa možda nećete trebati zvati servis.

## KORISNI SAVJETI

---

**Prilikom uporabe odvlaživača zraka u europskim državama valja uvažavati ove informacije:**

**ODLAGANJE OTPADA:** Nemojte odlagati ovaj proizvod u nesortiran komunalni otpad. Potrebno je odvojeno prikupljanje otpadaka koji se odvojeno obrađuju.

Ne smijete odložiti ovaj uređaj u kućanski otpad. Postoje različite mogućnosti odlaganja:

- a) Lokalna uprava definira sustav prikupljanja i mjesto besplatnog odlaganja elektronskog otpada za korisnika.
- b) Kad kupujete novi proizvod, prodavač će besplatno uzeti natrag stari proizvod.
- c) Proizvođač besplatno uzima natrag stari uređaj od korisnika.
- d) Stari proizvodi sadrže korisne komponente te ih možete prodati trgovcima otpadnoga materijala.

Divlje odlaganje u šume, odnosno prirodu ugrožava vaše zdravlje jer tvari koje su štetne za zdravlje otječu u podzemne vode i pronalaze put u hranidbeni lanac.

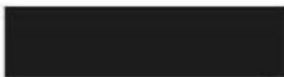

## KAZALO

---

<b>SIGURNOSNA UPOZORENJA.....</b>	<b>1</b>
<b>⚠️ POZOR.....</b>	<b>1</b>
<b>SIGURNOSNA UPOZORENJA.....</b>	<b>2</b>
• <i>UPOZORENJE</i> .....	2
INFORMACIJE O PRIKLJUČENJU NA ELEKTRIČNU ENERGIJU.....	2
<b>UPRAVLJAČKA PLOČA ODVLAŽIVAČA ZRAKA.....</b>	<b>3</b>
GUMBI ZA UPRAVLJANJE.....	3
<b>UPRAVLJAČKA PLOČA ODVLAŽIVAČA ZRAKA.....</b>	<b>4</b>
OSTALE FUNKCIJE.....	4
<b>UPRAVLJAČKA PLOČA ODVLAŽIVAČA ZRAKA.....</b>	<b>5</b>
<b>OPIS UREĐAJA.....</b>	<b>6</b>
POSTAVLJANJE UREĐAJA.....	6
<b>UPRAVLJANJE UREĐAJEM.....</b>	<b>7</b>
KORIŠTENJE UREĐAJA.....	7
UKLANJANJE VODE.....	7
<b>UPRAVLJANJE UREĐAJEM.....</b>	<b>8</b>
<b>ODRŽAVANJE.....</b>	<b>9</b>
ODRŽAVANJE I ČIŠĆENJE ODVLAŽIVAČA ZRAKA.....	9
<b>SAVJETI ZA UKLANJANJE KVAROVA I SMETNJI U RADU.....</b>	<b>10</b>



### **POZOR**



- Uporaba uređaja dozvoljena je osobama starijim od 8 godina.
- Ovaj uređaj ne smiju koristiti osobe (uključujući djeci) s umanjnim tjelesnim, perceptivnim i duševnim sposobnostima, odnosno nedostatkom iskustva i znanja, osim u slučaju provedbe nadzora, odnosno davanja uputa od strane staratelja koji je odgovoran za njihovu sigurnost.
- Staratelji se moraju pobrinuti kako se djeca ne bi igrala s uređajem.
- Ako je oštećen priključni kabel, mora ga zamijeniti proizvođač, ovlašteni serviser ili stručno osposobljeno osoblje.
- Uređaj mora biti postavljen sukladno nacionalnim standardima.
- Za servisiranje i popravak uređaja obratite se ovlaštenome servisu.

## SIGURNOSNA UPOZORENJA



### Sigurnosna upozorenja

Da biste mogli spriječiti potencijalne ozljede korisnika ili drugih osoba, odnosno oštećenja osobnoga vlasništva, treba uvažavati sljedeće upute. Nepravilna uporaba kao posljedica neuvažavanja uputa može prouzročiti štetu na osobnoj imovini ili tjelesne ozljede.

### Ozbiljnost ilustriraju znakovi u nastavku

 <b>POZOR</b>	Ovaj znak predstavlja smrtnu opasnost ili opasnost od ozbiljnih ozljeda.
 <b>UPOZOREN JE</b>	Ovaj znak predstavlja mogućnost ozljeda ili štete na imovini.

### Značenje simbola

	Ovo nikako ne smijete učiniti.
	Ovo uvijek uradite.

### **POZOR**

<b>Koristite priključnu utičnicu, primjerenu zaštitu i instalaciju.</b>	<b>Nemojte uključivati ili zaustavljati uređaj tako što ćete prekinuti napajanje električnom energijom.</b>	<b>Pazite da ne oštetite priključni kabel; nemojte koristiti nespecificirani priključni kabel.</b>
U protivnome može doći do strujnog udara ili požara uslijed stvaranja topline.	To može prouzročiti strujni udar ili požar uslijed stvaranja topline.	To može prouzročiti strujni udar ili požar.
<b>Nemojte mijenjati duljinu priključnoga kabela niti koristiti utičnicu i za druge aparate.</b>	<b>Nemojte upravljati uređajem mokrim rukama ili i vlažnoj okolini.</b>	<b>Nemojte usmjeravati protok zraka prema ljudima.</b>
To može prouzročiti strujni udar ili požar uslijed stvaranja topline.	To može prouzročiti strujni udar.	To može naštetiti vašemu zdravlju.
<b>Prije čišćenja prvo ugastite i isključite uređaj iz električne mreže.</b>	<b>Pazite kako voda ne dođe u doticaj s električnim dijelovima.</b>	<b>Uvijek koristite uređaj s prekidačem struje.</b>
Postoji opasnost od strujnog udara.	To može prouzročiti kvar na uređaju ili strujni udar.	U protivnome može doći do požara ili strujnog udara.
<b>Ako uređaj proizvodi neobičan zvuk, miris ili dim, isključite ga.</b>	<b>Nemojte piti vodu koja pritječe iz uređaja.</b>	<b>Nemojte otvarati uređaj dok radi.</b>
U protivnome može doći do požara ili strujnog udara.	Ta je voda onečišćena i može naštetiti vašemu zdravlju.	To može prouzročiti strujni udar.
<b>Nemojte uklanjati posudu s kondenzatom dok uređaj radi.</b>	<b>Priključni kabel ne smije biti sproveden pored grijaćih aparata.</b>	<b>Priključni kabel ne smije biti sproveden u blizini zapaljivih plinova ili goriva, poput benzina, benzola, razrjeđivača itd.</b>
Postoji opasnost od strujnog udara.	U protivnome može doći do požara ili strujnog udara.	U protivnome može doći do eksplozije ili požara.
<b>Prije postavljanja uređaja prozračite prostor ako je u njemu puštao plin iz drugog uređaja.</b>		<b>Nemojte rastavljati ili mijenjati uređaj.</b>
To može prouzročiti eksploziju, požar i opekline.		To može prouzročiti kvarove i strujni udar.

## SIGURNOSNA UPOZORENJA

### UPOZORENJE

<b>Nemojte koristiti uređaj u malim prostorijama.</b>	<b>Nemojte koristiti uređaj u prostorijama u kojima se može prolići voda po uređaju.</b>	<b>Postavite uređaj na ravnu i čvrstu/stabilnu podlogu</b>
Mogućost pregrijavanja motora ventilatora i požara.	Može doći do strujnog udara ili požara.	Ako se uređaj prevrne, može oštetiti imovinu ili prouzrokovati kvar i oštećenje.
<b>Nemojte pokrivati uređaj raznim predmetima ili odjećom</b>	<b>Posebna pozornost prilikom uporabe ako se u prostoriji nalaze:</b>	<b>Nemojte koristiti uređaj u prostorijama u kojima su smještene kemikalije.</b>
Mogućost pregrijavanja motora ventilatora i požara.	dojenčad, djeca, stariji ljudi i osobe sa smanjenim tjelesnim, perceptivnim i duševnim sposobnostima.	Može doći do nepravilnoga rada, odnosno smetnji u radu.
<b>Zabranjeno umetanje bilo kakvih predmeta i guranje dijelova tijela u otvore. Posebno upozorite djecu na to.</b>	<b>Nemojte stavljati teške predmete na priključni kabel i uređaj</b>	<b>Nemojte se penjati po uređaju ni sjediti na njemu.</b>
Može doći do strujnog udara ili kvara.	Može doći do strujnog udara ili požara.	Može doći do tjelesnih ozljeda.
<b>Uvijek namjestite filter na pravo mjesto. Očistite filter jednom na 14 dana.</b>	<b>Ako u uređaj prodre voda, smjesta ga ugase i isključite ga iz električne mreže. Obratite se ovlaštenome serviseru.</b>	<b>Nemojte postavljati vaze s cvijećem ili neke druge posude s vodom na uređaj.</b>
Rad bez filtera može oštetiti uređaj.	Može prouzročiti kvar na uređaju ili nesreću.	Može doći do strujnog udara ili požara.

## INFORMACIJE O PRIKLJUČENJU NA ELEKTRIČNU ENERGIJU

- Natpisna je tablica na poleđini uređaja i sadrži sve potrebne podatke o spajanju na električnu instalaciju i ostale tehničke informacije.
- Osigurajte dobro uzemljenje uređaja. Uzemljenje je značajno radi smanjenja mogućnosti strujnog udara i nepravilnosti u radu. Električni utikač opremljen sadrži kontakt za uzemljenje.
- Utikač priključnoga kabla treba ukopčati u utičnicu koja je također odgovarajuće uzemljena, a električni vodič treba biti zaštićen osiguračem.
- Nemojte koristiti neprikladne električne produžne kablove kako biste produžili postojeći priključni kabel. U tome slučaju treba koristiti nepromočiv produžni kabel (otporan na prodor vode).
- Prije pomicanja ili premještanja uvijek isključite uređaj i izvucite kabel iz električne instalacije.

## UPRAVLJAČKA PLOČA ODVLAŽIVAČA ZRAKA

**UPOZORENJE:** Slika upravljačke ploče za odvlaživanje zraka može se razlikovati od stvarne upravljačke ploče na vašem uređaju.

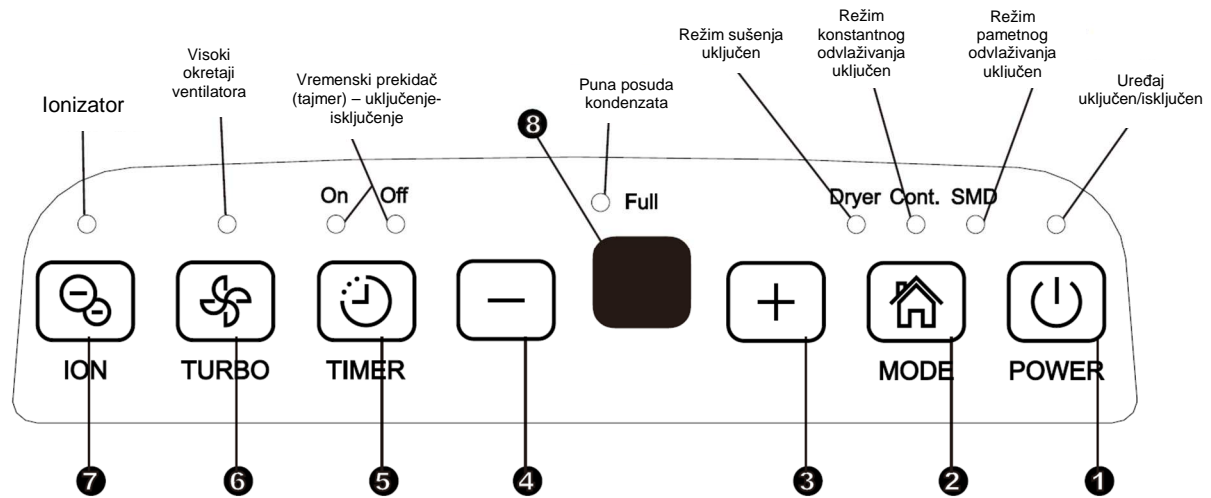

### Gumbi za upravljanje

Pritiskom na kontrolni gumb iz uređaja se začuje kratak pisak, što znači da je uređaj preuzeo naredbu.

#### 1. Gumb UKLJUČENJE/ISKLJUČENJE

Pritiskom na gumb uključujete ili isključujete rad uređaja.

**UPOZORENJE:** kad uređaj počne raditi (uključenje kompresora) možda ćete čuti nešto glasnjiji zvuk. To je uobičajeno.

#### 2. Gumb za izbor režima rada

Pritiskom na gumb birate režim rada: apsorpcija vlage, sušenje, konstantno odvlaživanje, pametno odvlaživanje.

**UPOZORENJE:** sušenje i pametno odvlaživanje jesu opcije.

#### 3., 4. Gumbi GORE/DOLJE

Vlažnost možete podešeti od 35% do 85% relativne vlažnosti u koracima po 5%.

#### Podešavanje TAJMERA (VREMENSKOG PREKIDAČA)

Koristite dugmad GORE/DOLE za izbor odloženog automatskog uključivanja/isključivanja. Odloženo upućivanje u rad možete podešeti u rasponu od 00 do 24 časa.

#### 5. Gumb TAJMERA (VREMENSKOGA PREKIDAČA)

Pritiskom na gumb birate odgođeno vrijeme uključivanja/isključivanja uređaja.

#### 6. Gumb TURBO režima

Tim gumbom upravljate brzinu rada ventilatora. Pritiskom birate visoku ili uobičajenu brzinu rada ventilatora. Za najveći učinak apsorpcije vlage izaberite visoke okretaje ventilatora. Kada se vlažnost u prostoriji smanji i želite tiši rad uređaja, izaberite uobičajenu brzinu rada ventilatora.

#### 7. Gumb IONIZATORA (opcija)

Pritiskom na gumb uključujete/isključujete ionizator. Negativni ioni koji neutraliziraju mirise i uklanjanju čestice prašine iz zraka generiraju se putem ionizatora.

#### 8. Displej

Prikazuje odabran stupanj vlažnosti u opsegu od 35% do 85% relativne vlage (RH), a ako ste odabrali i odgođeno upućivanje u rad, razdoblje do podešenog vremena uključivanja/isključivanja. Za vrijeme rad uređaja displej prikazuje trenutni stupanj u opsegu od 30% do 90% (RH).



## UPRAVLJAČKA PLOČA ODVLAŽIVAČA ZRAKA

---

### **Kodovi kvarova, odnosno pogreški u radu:**

AS – kvar na senzoru vlage: isključite uređaj iz napajanja i ponovno ga uključite. Ako pogreška nije uklonjena, pozovite servis.

ES – kvar na senzoru temperature: isključite uređaj iz napajanja i ponovno ga uključite. Ako pogreška nije uklonjena, pozovite servis.

P1 – uređaj je u režimu odmrzavanja: pustite neka završi postupak odmrzavanja. Zaštitni kod nestaje kad se uređaj automatski odledi.

P2 – posuda kondenzata jest puna ili nije pravilno namještena. Ispraznite posudu i ponovno je namjestite, i pazite kako bi bila u pravilnome položaju.

E3 – pogreška u radu uređaja: isključite ga iz napajanja i ponovno ga uključite. Ako pogreška nije uklonjena, pozovite servis.

EC – otkriveno je ispuštanje rashladnoga sredstva: uređaj automatski otkriva ispuštanje plina iz rashladnog sustava i javlja grešku EC. Pozovite servis.

### **Ostale funkcije**

#### **Posuda kondenzata puna**

Lampica svijetli kad je posuda kondenzata puna te je treba isprazniti ili kad posuda nije pravilno namještena.

#### **Automatsko isključenje**

Odvlaživač zraka automatski se isključuje kad je posuda kondenzata puna, kad je izvađena ili kad nije pravilno namještena. Uređaj će se isključiti i kada je postignut prethodno odabrana razina vlažnosti u prostoriji. Kod određenih modela ventilator će ostati i dalje raditi.

#### **Automatsko odmrzavanje**

Kada se na isparivaču odvlaživača zraka nakupi led, kompresor se zaustavlja, dok ventilator nastavlja s radom sve dok se led ne istopi.

UPOZORENJE: u režimu odmrzavanja uređaj će možda ispuštati određene zvukove koji su posljedica pretakanja plina u sustavu, što je uobičajena pojava.

#### **Blokada uključanja od 3 minute**

Kad se uređaj zaustavi, ponovno upućivanje u rad neće biti moguće u narednom kratkom intervalu od 3 minute – uključanje je onemogućeno. To je namijenjeno zaštititi uređaja. Uređaj će se automatski uključiti nakon isteka te 3 minute.

#### **Pametna apsorpcija vlage (opcija)**

U režimu pametne apsorpcije vlage uređaj će automatski podesiti razinu relativne vlažnosti u opsegu od 45% do 55%, ovisno o sobnoj temperaturi. Ručno podešavanje željene razine vlažnosti u ovom je režimu onemogućeno.

#### **Automatsko ponovno upućivanje u rad**

U slučaju prekida u dovodu električne energije, nakon ponovnog uspostavljanja napajanja uređaj će se automatski vratiti u prethodno odabran režim rada.

## UPRAVLJAČKA PLOČA ODVLAŽIVAČA ZRAKA

### Podešavanje tajmera (vremenskoga prekidača)

- Kad je uređaj uključen, prvo pritisnite gumb tajmera (vremenskoga prekidača) i zasvijetlit će lampica za indicaciju isključenja. To znači da je aktivirana funkcija odgođenog isključenja uređaja. Pritisnite gumb ponovno i zasvijetlit će lampica za indicaciju upućivanja uređaja u rad. To znači da je aktivirana funkcija odgođenog upućivanja uređaja u rad.
- Kad je uređaj isključen, prvo pritisnite gumb tajmera (vremenskog prekidača), i zasvijetlit će lampica za indicaciju upućivanja uređaja u rad. To znači da je aktivirana funkcija odgođenog upućivanja uređaja u rad. Pritisnite gumb ponovno i zasvijetlit će lampica za indicaciju isključenja. To znači da je aktivirana funkcija odgođenog isključenja uređaja.
- Pritisnite ili zadržite gumb GORE/DOLJE i time odaberite interval odgođenog uključivanja/isključivanja uređaja. Interval mogućeg vremenskog razdoblja jest pola sata za prvih 10 sati zakašnjenja, a zatim 1 sat do dopuštenog vremenskog razdoblja zakašnjenja od 24 sata. Tajmer će započeti s odbrojanjem vremena do uključivanja.
- Odabrana regulacija bit će pohranjena nakon 5 sekundi, a displej se automatski vraća na prikaz prethodne aktivnosti.
- Ako su odabrane obje mogućnosti, dakle odgođeno upućivanje u rad i odgođeno isključenje, svijetlit će obje lampice (uključenje i isključenje tajmera).
- Uključenje, odnosno isključenje uređaja ili ponovno podešavanje tajmera (vremenskoga prekidača) na 0,0 automatski poništava (resetira) prethodno odabranu regulaciju odgođenog uključivanja/isključivanja.
- Ako se na displeju ispiše kod P2, funkcija vremenskog odgađanja jest poništena.

### Režim sušenja (opcija)

Uređaj najbolje upija vlagu kad je uključena funkcija Sušenja. Brzina rada ventilatora podešena je na maksimalnu vrijednost. Razina vlažnosti automatski se podešava s obzirom na trenutačni stupanj vlažnosti u prostoriji. Režim sušenja isključit će se automatski nakon maksimalno 10 sati rada.

#### UPOZORENJE:

- Funkcija sušenja može biti uključena samo u zatvorenim prostorijama – nemojte otvarati vrata i prozore.
- Za bolji učinak sušenja, odjeću najprije dobro ocijedite.
- Usmerite tok zraka prema mokroj odjeći.
- Kod deblje i teže odjeće učinak sušenja možda neće biti potpun.



#### POZOR

- Rešetku za izlaz zraka ne smete pokrivati odjećom. To može prouzročiti požar ili kvar na uređaj.
- Moku odjeću nemojte stavljati iznad uređaja i inače spriječite prodor vode u funkcionalne dijelove uređaja. To može prouzrokovati električni udar ili kvar uređaja.

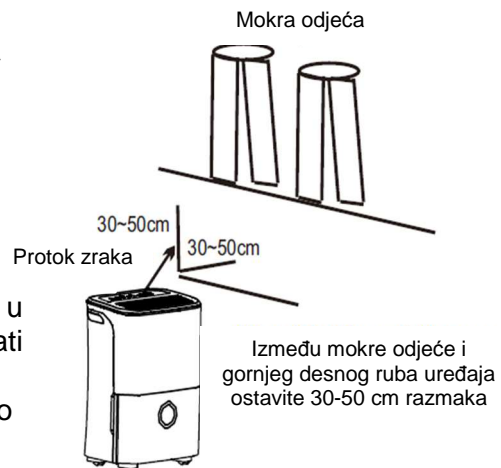

## OPIS UREĐAJA

### Prednja strana

1. Upravljačka ploča
2. Drške (na obje strane)
3. Rešetka za izlaz zraka
4. Posuda kondenzata
5. Indikator razine kondenzata

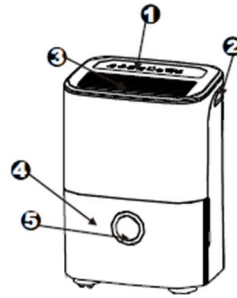

### Poledina

1. Priključak za ispuštanje kondenzata
2. Kotačići
3. Priključni kabel s utikačem
4. Mreža na ulazu kondenzata
5. Zračni filter (iza mreže)
6. Nosač priključnoga kabela (koristi se samo kada je uređaj pospremljen)

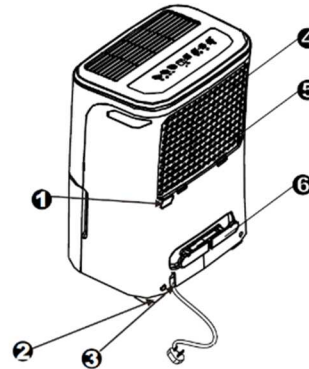

**UPOZORENJE:** sve ilustracije u ovim uputama namijenjene su isključivo predstavljanju. Stvaran oblik aparata može se razlikovati od ovih ilustracija, ali rad i funkcije jesu jednake.

### Postavljanje uređaja

Rad odvlaživača zraka u podrumskim prostorijama imat će lošiji učinak sušenja, odnosno upijanja vlage iz prostora za držanje odjeće, poput ormara, osim ako je osigurano prikladno prozračivanje takvih prostorija.

- Nemojte koristiti uređaj na otvorenom.
- Odvlaživač zraka namijenjen je neprofesionalnoj kućnoj uporabi. Korištenje uređaja u komercijalne ili industrijske svrhe nije dozvoljeno.
- Odvlaživač zraka postavite na glatku i ravnu podlogu koja je dovoljno čvrsta da može podnijeti masu uređaja s punom posudom kondenzata.
- Na svim stranama uređaja ostavite minimalno 20 cm prostora, čime ćete osigurati primjeren prozračivanje.
- Postavite uređaj u prostoriju u kojoj se temperatura nikada neće spustiti niže od 5 °C (41 F). U protivnome bi izmjenjivač topline mogao potpuno zamrznuti, što bi značajno umanjilo učinak rada uređaja.
- Nemojte postavljati uređaj u blizini sušilice za odjeću, grijača ili radijatora.

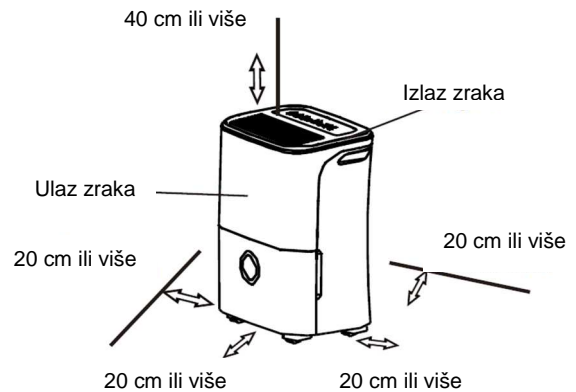

### Kotačići (na 4 mjesta)

- Kotačići se mogu nesmetano pomicati.
- Nemojte koristiti silu za pomicanje kotačića preko soga.
- Nemojte pomicati uređaj kad je posuda kondenzata napunjena vodom (voda se može prosuti).

## UPRAVLJANJE UREĐAJEM

- Odvlaživač zraka koristite za sprečavanje nastajanja plijesni i zadržavanje vlage u prostorijama u kojima držite knjige ili druge vrijedne stvari.
- Uređaj možete koristiti i u podrumskim prostorijama, gdje ćete spriječiti štetu koja bi mogla nastati kao posljedica vlage u toj prostoriji.
- Odvlaživač zraka namijenjen korištenju u zatvorenim prostorijama. U protivnome neće postići očekivan učinak.
- Dok uređaj radi zatvorite sve prozore, vrata i druge otvore u prostoriji.

### Korištenje uređaja

- Prilikom prvog uključanja ostavite uređaj neka radi 24 sata bez prekida.
- Temperaturni opseg rada uređaja jest od 5 °C/41 °F do 35 °C/95 °F.
- Ako ste isključili uređaj i željeli biste je odmah ponovno uključiti, pričekajte barem 3 minuta kako bi se uređaj postavio u pravilan režim rada.
- Odvlaživač zraka nemojte priključivati u utičnicu a više priključaka, u koju su uključene i druge električne naprave.
- Odaberite primjerenu lokaciju i provjerite je li omogućen pristup električnoj utičnici.
- Priključite uređaj u utičnicu koja je odgovarajuće uzemljena.
- Provjerite je li posuda za kondenzat pravilno namještena, u protivnome uređaj neće raditi.

**UPOZORENJE:** Kad voda u posudi kondenzata dopre do određene razine, treba biti vrlo oprezan u rukovanju uređajem, kako se voda ne bi prosula.

1. Posudu lagano povucite ka sebi.



2. Posudu držite s obje strane, pazite da bude vodoravna, i potpuno je izvucite iz uređaja.

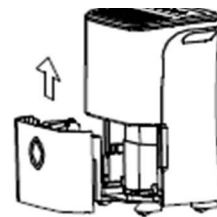

3. Ispraznite vodu iz posude.

### Uklanjanje vode

Na raspolaganju su dvije mogućnosti uklanjanja kondenzata.

#### 1. Korištenje posude

- Kad je uređaj isključen i posuda s kondenzatom puna, uređaj ispušta 8 pisaka, a indikator za punu posudu bit će osvjetljen i na displeju se ispisuje P2.
- Kad je uređaj uključen, a posuda s kondenzatom puna, kompresor uređaja se zaustavlja, a ventilator će se zaustaviti nakon 30 sekundi kako bi osušio vodu na izmjenjivaču topline. Zatim će uređaj ispustiti 8 pisaka, a indikator za punu posudu kondenzata zasvijetli dok se na displeju ispisuje P2.
- Oprezno i lagano izvucite posudu s kondenzatom iz uređaja (lijevo i desno su ručke). Pazite kako ne biste prosuli vodu. Nemojte spuštati posudu na pod jer njezino dno nije ravno pa se može izvrnuti i prosuti vodu.
- Ispraznite posudu i ponovno je vratite na svoje mjesto. Upozoravamo da posuda mora biti dobro i pravilno namještena jer uređaj u protivnom neće moći raditi.
- Uređaj će se automatski uključiti kad posuda bude pravilno namještena.

## UPRAVLJANJE UREĐAJEM

---

### UPOZORENJA:

- Kad izvadite posudu nemojte dodirivati nikakve dijelove unutar uređaja, u protivnom biste mogli oštetiti uređaj.
- Posudu pažljivo stavite natrag u uređaj. Guranje na silu ili nepravilno stavljanje može prouzročiti nepravilan rad ili oštećenje uređaja.
- Ako ste u uređaju zamijetili vodu nakon što ste izvadili posudu, obrišite vodu i temeljito osušite uređaj.

### 2. Konstantno odvajanje vode

- Vodu možete neprestano odvajati u odvod. Za to treba namjestiti crijevo za odvod kondenzata (nije priloženo).
- Skinite poklopac na otvoru za odvod kondenzata. Priključite crijevo (ID=13,5mm) i stavite ga u slivnik ili kakvu prikladnu drenažu.
- Provjerite je li crijevo primjereno učvršćeno i da nije izbušeno.
- Usmjerite crijevo prema slivniku i provjerite da crijevo nije negdje prekinuto ili začepljeno, što bi onemogućilo izlivanje vode.
- Umetnite crijevo u odvodni otvor i provjerite je li kraj crijeva vodoravno okrenut nadolje kako bi voda mogla nesmetano otjecati. Crijevo nemojte nikada postavljati okrenuto nagore.
- Odaberite željeni stupanj vlažnosti u prostoriji i brzinu rada ventilatora.

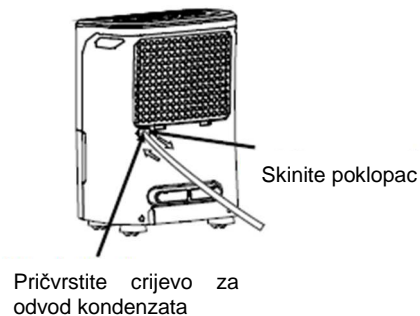

**UPOZORENJE:** kad ne želite konstantno odvajanje kondenzata, skinite crijevo za odvod kondenzata i začeplite otvor za odvod kondenzata.

## ODRŽAVANJE

---

### Održavanje i čišćenje odvlaživača zraka

⚠ **Prije čišćenja isključite odvlaživač zraka i izvucite priključni kabel iz električne utičnice.**

#### 1. Čišćenje mreže i kućišta

- Koristite blagu mješavinu vode i deterdženta. Nemojte koristiti sredstva za izbjeljivanje ni agresivna sredstva za čišćenje.
- Nemojte prolijevati vodu po uređaju. To može prouzrokovati električni udar, a može i oštetiti napravu ili prouzrokovati hrđanje uređaja.
- Rešetke, odnosno mreže na ulazu i izlazu zraka vrlo se brzo isprljaju. Za čišćenje tih dijelova koristite usisivač.

#### 2. Čišćenje posude kondenzata

Svakih nekoliko tjedana treba očistiti posudu kondenzata, čime ćete spriječiti nastajanje plijesni i bakterija. Očistite je blagom otopinom deterdženta. Posudu dobro isperite.

**UPOZORENJE:** Posudu nemojte prati u stroju za pranje suđa. Pazite da posuda bude pravilno umetnuta natrag u uređaj.

#### 3. Čišćenje filtra za zrak

Zračni filtar treba provjeravati i čistiti barem svakih 30 dana ili prema potrebi još češće.

**UPOZORENJE:** filtar nemojte prati u stroju za pranje suđa ili rublja već ga očistite ručno.

##### Skidanje:

Uхватite za ručke na filtru, povucite ih prema gore i uklonite filtar onako kako je to prikazano na slici. Očistite filtar toplom mješavinom vode i sapunice. Isperite ga i ostavite neka se osuši. Filtar nemojte prati u stroju za pranje suđa.

##### Namještanje:

Umetnite filtar odozdo prema gore, onako kako je to prikazano na slici.

##### POZOR:

Nemojte koristiti uređaj bez filtra jer tako mogu prodrijeti nečistoće koje bi mogle zapušiti izmjenjivač topline i ometati pravilan rad uređaja.

#### 4. Kad uređaj ne koristite duže vrijeme

- Kad ste isključiti uređaj, pričekajte jedan dan, a zatim ispraznite posudu s kondenzatom.
- Očistite uređaj, posudu za kondenzat i zračni filtar.
- Pokrijte uređaj plastičnom vrećom.
- Odložite uređaj na primjereno mjesto u uspravnome položaju (kao i tijekom rada) u suhu i dobro prozračenu prostoriju.

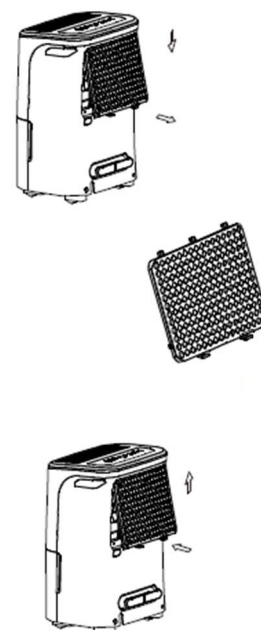

## SAVJETI ZA UKLANJANJE KVAROVA I SMETNJI U RADU

Prije no što pozovete servis, pokušajte sami ukloniti pogrešku ili kvar u radu uređaja koristeći upute iz tabele u nastavku.

<b>Poteškoća</b>	<b>Što poduzeti?</b>
Uređaj se ne uključuje	<ul style="list-style-type: none"><li>• Provjerite je li uređaj priključena na električnu instalaciju.</li><li>• Provjerite osigurač.</li><li>• Razina vlažnosti jest postignuta ili je posuda kondenzata puna.</li><li>• Posuda kondenzata nije pravilno namještena.</li></ul>
Uređaj loše uklanja vlagu	<ul style="list-style-type: none"><li>• Ostavite uređaj neka radi malo duže.</li><li>• Provjerite: možda rad uređaja, odnosno protok zraka ometaju zavjese, žaluzine, namještaj...</li><li>• Možda stupanj vlažnosti nije podešen dovoljno nisko.</li><li>• Provjerite jesu li zatvorena sva vrata, prozori, i ostali otvori u prostoriji.</li><li>• Sobna temperatura jest preniska, niža od 5 °C (41°F).</li><li>• U prostoriji je neki izvor koji uzrokuje visoku vlažnost.</li></ul>
Uređaj je glasan dok radi	<ul style="list-style-type: none"><li>• Filtar zraka jest začepljen.</li><li>• Uređaj nije postavljena na ravnu podlogu.</li><li>• Uređaj nije postavljen vodoravno.</li></ul>
Na izmjenjivaču topline jest led	<ul style="list-style-type: none"><li>• Ovo je uobičajena pojava. Odvlaživač zraka opremljen je funkcijom automatskog odmrzavanja.</li></ul>
Voda na podu	<ul style="list-style-type: none"><li>• Crijevo za odvod kondenzata jest oštećeno ili nije pravilno namješteno.</li><li>• Otvor za odvod kondenzata nije zatvoren, a vi želite odvajati kondenzat u posudu.</li></ul>
Na displeju se pojavio natpis s kodovima ES, AS, P1 ili P2	<ul style="list-style-type: none"><li>• To so kodovi pogreški. Pogledajte poglavlje "Upravljačka ploča odvlaživača zraka".</li></ul>